

# SIEMENS

*Ingenuity for life*

16 Kasım 2020

Şalt ve Enstalasyon Tekniği

[siemens.com.tr](http://siemens.com.tr)

160<sup>+</sup>  
yıl

Türkiye'de  
Türkiye için

# SIEMENS

*Ingenuity for life*

## Mükemmel kombinasyonlar

Sirius Modüler Sistemi ile ihtiyaçlarınızı dijital ortamda planlayarak, normlara uygun bir şekilde kombine edebilirsiniz.

160<sup>+</sup>  
yıl

Türkiye'de  
Türkiye için

[siemens.com/sirius](http://siemens.com/sirius)

**SIEMENS**

## Şalt ve Enstalasyon Tekniđi

Fiyat Listesi  
**16 KASIM 2020**



Digipartner uygulaması ile size artık daha yakınız!  
Erişim adresleri: Appstore / GooglePlay: "Siemens Digipartner"  
[www.siemensdigipartner.com](http://www.siemensdigipartner.com)

**Teknik Destek**  
**444 0 747**  
[teknikdestek.tr@siemens.com](mailto:teknikdestek.tr@siemens.com)

Fiyat listesi'ni pdf formatında aşağıdaki adresten download edebilirsiniz.  
<https://new.siemens.com/tr/tr/sirket/fiyat-listesi.html>

5SL Classic Serisi 6 kA Otomatlar	1	SENTRON 3KF Tipi Sigortalı Yük Kesicileri	97
5SL6 Serisi 6 kA Otomatlar	2,3	SENTRON 3NP1 NH - Bıçaklı Sigortalı Yük Ayırıcı	98
5SL4 Serisi 10 kA Otomatlar	4,5	Alçak Gerilim Güç Kondansatörleri	99
5SY5 DC Otomatlar	6	Alçak Gerilim Güç Kondansatör Aksesuarları	100
Yardımcı Donanımlar	7	Harmonik Reaktörler	100
Hata Akımı Koruma Anahtarları (Kaçak Akım Koruma Röleleri)	9,11	SIRIUS Kondansatör Kontaktörleri	100
SIQUENCE Serisi Hata Akımı Koruma Anahtarları	12	Dinamik Kompanzasyon Ürünleri, Reaktif Güç Rölesi	101
Hata Akımı Koruma Anahtarlı Otomatlar	12,13	SENTRON PAC Enerji Analizörleri	102
Ark Hatası Algılama Röleli Otomatlar	13	SENTRON PAC Enerji Analizörleri ve Kalite Kaydediciler	103,104
Yardımcı Donanımlar	14	SENTRON PAC Enerji Sayaçları ve Aksesuarları	105,106
Alçak Gerilim Parafudrları	15	SENTRON Powermanager Enerji İzleme ve Yönetimi Yazılımı	107
INSTA Kontaktörler	16	SENTRON 3LD Ana Şalter / Acil Stop Şalteri	108-111
INSTA Kontaktörler için Yardımcı Kontaklar	16	3LFO Serisi Paket Şalterler ve Aksesuarları	112,113
Uzaktan Kumanda Darbe Akım Şalteri	16	3SU1 Serisi Plastik Buton Elemanları	114,115
Silindirik Sigortalar (Kartuş Sigortalar)	17	3SU1 Serisi Metal Buton Elemanları	116,117
Minized Sigortalar	18	3SU1 Serisi Mat Metal Buton Elemanları	118
Neozed Sigortalar	18	3SU1 Serisi 30 mm, Mat Metal, Yassı Buton Elemanları	119
Topraklı Priz (Raya Montaja Uygun)	18	3SU1 Serisi Potansiyometreler, Joystick Butonlar ve Aksesuarlar	120,121
İşletme Saat Sayacı	18	3SU1 Serisi Metal ve Plastik Gövdeli Buton Kutuları	122
Haftalık Digital Şalt Saati	18	3SU1 Serisi Plastik Buton Kafaları	123
Günlük Mekanik Şalt Saati	18	3SU1 Serisi Metal Buton Kafaları	124
NH - Bıçaklı Sigorta Buşonları ve Altlıkları	19	SIRIUS ACT Profinet Haberleşmeli Buton ve Sinyal Ürünleri	125,126
Çift Göstergeli NH Buşonlar	19	3SB6 Serisi 22 mm Buton Elemanları ve Aksesuarları	127-129
SITOR Hızlı Sigorta Buşonları	20	3SB2 Serisi 16 mm Buton Elemanları ve Aksesuarları	130
NH Bıçaklı Sigortalar İçin Yardımcı Donanımlar	21	SIRIUS Çift-El Konsolları ve Ayak Pedalları	131
Diazed Sigortalar	21	SIRIUS 3SK1 Emniyet Röleleri	132,133
SIRIUS Innovation 3RT2 Serisi Kontaktör ve aks.	22,23	Menteşe Emniyet Şalterleri	134
SIRIUS Innovation 3RH2 Serisi Yardımcı Kontaktörler	23,24	Mekanik Emniyet Şalterleri	134,135
SIRIUS Innovation Bara Besleme Modülleri	25	RFID ve Manyetik Emniyet Şalterleri	136
SIRIUS Innovation 3RV2 Serisi Motor Koruma Şalterleri	26	İpli Emniyet Şalterleri	137
SIRIUS Innovation 3RV2 Aksesuarları	27	3SE5 - Nihayet Şalterleri	138,139
SIRIUS Innovation 3RU2 ve 3RB3 Serisi Termik Röleler	28	3SE5 - Aksesuarlar	140
SIRIUS Innovation Aksesuarları	29	Sinyal Kolonları	141,142
3TF Serisi - SIRIUS Serisi Kontaktörler Dönüşüm Tablosu	30	Interface Dönüştürücüler	143
3TG 10 - Mini Kontaktör, 3TF2 Serisi Kontaktörler	31	3RQ3 Kuplaj Röleleri	144
Yardımcı Kontaktörler (3TH2)	31	LZ Kuplaj Röleleri	145,146
Yedek Bobinler	32	SIRIUS Zaman Röleleri	147
Yedek Ana Kontaklar ve Yardımcı Kontak Takımları	33	3UG Serisi Kontrol Röleleri	148
Mekanik Kilitleme Mekanizması	33	PTC Termistör Koruma Röleleri	149
Elektronik Aşırı Akım Rölesi 3RB20, 3RB22, 3RB29	34	Sıcaklık Denetleme Röleleri	149
3RA Serisi Yolverme Kombinasyonları	34	DC Besleme / Güç Kaynakları	150
SIRIUS Bara Sistem Ürünleri	35	Emniyet - İzolasyon Transformatörleri	150
Solid State Röleler	36	Orta Gerilim Vakum Kesiciler ve Kontaktörler	151-154
3RA6 SIRIUS Kompakt Motor Çıkışları	37	Sinamics V20 ve G120C Hız Kontrol Cihazları	155
SIRIUS 3RM1 Motor Yolvericiler	38	7SR Aşırı Akım Koruma Röleleri	156
ET200SP Motor Yolvericiler	39	SIPROTEC 7SJ-7SR Aşırı Akım Koruma Röleleri	157
Sikostart, 3RW52, 3RW55, 3RW30, 3RW40, 3RW44	40-42	SIPROTEC 7SJ Aşırı Akım Koruma ve 7SK Motor Koruma Röleleri	158
Simocode PRO	43-45	SIPROTEC5 7SJ8 Aşırı Akım ve 7UM8 Motor/Generator Kor. Röleleri	159
AS-Interface	46,47	SIPROTEC5 7UT8 Trafo Diferansiyel Koruma Röleleri	160
SENTRON 3VA Kompakt Güç Şalterleri	48-67	Siprotec 7SD80 Hat Diferansiyel Koruma Rölesi	161
SENTRON 3VM Kompakt Güç Şalterleri	68-72	7RW80 Gerilim Koruma Röleleri ve Röle Yazılımları	162
Kaçak Akım Koruma Kombinasyonları	73	7PA ve 7XG Yardımcı Cihazlar	163
SENTRON 3WL Açık Tip Otomatik Şalterler	74-83	SICAM P50, P850 Enerji Analizörleri	164
SENTRON 3WT Açık Tip Güç Şalterleri	84-86	SICAM P855, Q100 Kalite Kaydediciler	165
SENTRON ATC 6300 Otomatik Şebeke Jeneratör Kumanda Cihazı	87	SICAM Enerji Kalite Kaydedici, Transducer ve Dağıtım	166
SENTRON ATC 3100 Otomatik Şebeke Jeneratör Kumanda Cihazı	88	Şebekesi Arıza Tespit Cihazları	167
SENTRON 3KD Yük Kesicileri	89-92	Dağıtım Şebekesi Arıza Tespit Cihazları ve	
SENTRON 3KC Manuel Transfer Şalteri	93-96	7XG31 Ark Koruma Cihazları	168
SENTRON NJ4 Dikey Tip Yük Kesici	97	SICAM A8000 RTU Cihazları	
		Bina Ürünleri - Oda Termostatları	171

Malzeme Cinsi	Tip	Anma Akımı $I_n$ (A)	Sipariş No	Birim Fiyatı TL	Min. Sipariş Adedi
---------------	-----	----------------------	------------	-----------------	--------------------

## 5SL Klasik 6 kA Otomatlar 230 / 400 V AC

## Bir fazlı anahtarlı otomatik sigortalar



5SL61...-YA

Çabuk  
Karakterli

B	6	5SL6106-6YA	43,00	12
B	10	5SL6110-6YA	36,00	12
B	16	5SL6116-6YA	36,00	12
B	20	5SL6120-6YA	36,00	12
B	25	5SL6125-6YA	36,00	12
B	32	5SL6132-6YA	43,00	12
B	40	5SL6140-6YA	50,00	12

## Bir fazlı anahtarlı otomatik sigortalar



5SL61...-YA

Yavaş  
Karakterli

C	6	5SL6106-7YA	51,00	12
C	8	5SL6108-7YA	47,00	12
C	10	5SL6110-7YA	42,00	12
C	16	5SL6116-7YA	42,00	12
C	20	5SL6120-7YA	42,00	12
C	25	5SL6125-7YA	42,00	12
C	32	5SL6132-7YA	44,00	12
C	40	5SL6140-7YA	54,00	12

## Bir faz ve nötr kesmeli anahtarlı otomatik sigortalar



5SL65...-YA

Çabuk  
Karakterli

B	6	5SL6506-6YA	109,00	6
B	10	5SL6510-6YA	109,00	6
B	16	5SL6516-6YA	109,00	6
B	20	5SL6520-6YA	109,00	6
B	25	5SL6525-6YA	109,00	6
B	32	5SL6532-6YA	114,00	6
B	40	5SL6540-6YA	123,00	6

## Üç fazlı anahtarlı otomatik sigortalar

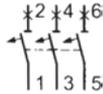

5SL63...-YA

Yavaş  
Karakterli

C	6	5SL6306-7YA	174,00	4
C	8	5SL6308-7YA	174,00	4
C	10	5SL6310-7YA	174,00	4
C	16	5SL6316-7YA	174,00	4
C	20	5SL6320-7YA	174,00	4
C	25	5SL6325-7YA	174,00	4
C	32	5SL6332-7YA	182,00	4
C	40	5SL6340-7YA	186,00	4

## Üç faz ve nötr kesmeli anahtarlı otomatik sigortalar

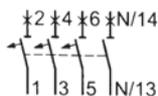

5SL66...-YA

Yavaş  
Karakterli

C	6	5SL6606-7YA	281,00	4
C	8	5SL6608-7YA	281,00	4
C	10	5SL6610-7YA	281,00	4
C	16	5SL6616-7YA	281,00	4
C	20	5SL6620-7YA	281,00	4
C	25	5SL6625-7YA	288,00	4
C	32	5SL6632-7YA	292,00	4
C	40	5SL6640-7YA	300,00	4

Malzeme Cinsi	Tip	Anma Akımı $I_n$ (A)	Sipariş No	Birim Fiyatı TL	Min. Sipariş Adedi
---------------	-----	----------------------	------------	-----------------	--------------------

## 5SL 6 kA Otomatlar 230 / 400 V AC

## Bir fazlı anahtarlı otomatik sigortalar



5SL61...

Çabuk  
Karakterli

B	6	5SL6106-6	47,00	12
B	10	5SL6110-6	38,00	12
B	16	5SL6116-6	38,00	12
B	20	5SL6120-6	38,00	12
B	25	5SL6125-6	38,00	12
B	32	5SL6132-6	47,00	12
B	40	5SL6140-6	52,00	12

## Bir fazlı anahtarlı otomatik sigortalar



5SL61...

Yavaş  
Karakterli

C	0.5	5SL6105-7	65,00	12
C	1	5SL6101-7	65,00	12
C	1.6	5SL6115-7	65,00	12
C	2	5SL6102-7	65,00	12
C	3	5SL6103-7	65,00	12
C	4	5SL6104-7	65,00	12
C	6	5SL6106-7	55,00	12
C	8	5SL6108-7	49,00	12
C	10	5SL6110-7	44,00	12
C	16	5SL6116-7	44,00	12
C	20	5SL6120-7	44,00	12
C	25	5SL6125-7	44,00	12
C	32	5SL6132-7	48,00	12
C	40	5SL6140-7	58,00	12
C	50	5SL6150-7	76,00	12
C	63	5SL6163-7	97,00	12

## Bir faz ve nötr kesmeli anahtarlı otomatik sigortalar



5SL65...

Yavaş  
Karakterli

C	6	5SL6506-7	116,00	6
C	10	5SL6510-7	116,00	6
C	16	5SL6516-7	116,00	6
C	20	5SL6520-7	116,00	6
C	25	5SL6525-7	116,00	6
C	32	5SL6532-7	121,00	6
C	40	5SL6540-7	129,00	6
C	50	5SL6550-7	169,00	6

Malzeme Cinsi	Tip	Anma Akımı $I_n$ (A)	Sipariş No	Birim Fiyatı TL	Min. Sipariş Adedi
---------------	-----	----------------------	------------	-----------------	--------------------

## 5SL 6 kA Otomatlar 230 / 400 V AC

## İki fazlı anahtarlı otomatik sigortalar



5SL62...

Yavaş Karakterli



C	0.5	5SL6205-7	161,00	6
C	1	5SL6201-7	161,00	6
C	1.6	5SL6215-7	161,00	6
C	2	5SL6202-7	161,00	6
C	3	5SL6203-7	161,00	6
C	4	5SL6204-7	161,00	6
C	6	5SL6206-7	140,00	6
C	8	5SL6208-7	140,00	6
C	10	5SL6210-7	140,00	6
C	16	5SL6216-7	140,00	6
C	20	5SL6220-7	140,00	6
C	25	5SL6225-7	140,00	6
C	32	5SL6232-7	150,00	6
C	40	5SL6240-7	160,00	6
C	50	5SL6250-7	207,00	6
C	63	5SL6263-7	275,00	6

## Üç fazlı anahtarlı otomatik sigortalar



5SL63...

Yavaş Karakterli

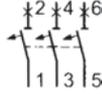

C	0.5	5SL6305-7	256,00	4
C	1	5SL6301-7	256,00	4
C	1.6	5SL6315-7	256,00	4
C	2	5SL6302-7	224,00	4
C	3	5SL6303-7	224,00	4
C	4	5SL6304-7	224,00	4
C	6	5SL6306-7	185,00	4
C	8	5SL6308-7	185,00	4
C	10	5SL6310-7	185,00	4
C	16	5SL6316-7	185,00	4
C	20	5SL6320-7	185,00	4
C	25	5SL6325-7	185,00	4
C	32	5SL6332-7	193,00	4
C	40	5SL6340-7	198,00	4
C	50	5SL6350-7	267,00	4
C	63	5SL6363-7	304,00	4

## Üç faz ve nötr kesmeli anahtarlı otomatik sigortalar



5SL66...

Yavaş Karakterli

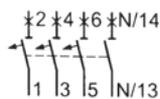

C	6	5SL6606-7	293,00	3
C	10	5SL6610-7	293,00	3
C	16	5SL6616-7	293,00	3
C	20	5SL6620-7	293,00	3
C	25	5SL6625-7	293,00	3
C	32	5SL6632-7	310,00	3
C	40	5SL6640-7	319,00	3
C	50	5SL6650-7	367,00	3
C	63	5SL6663-7	391,00	3

Malzeme Cinsi	Tip	Anma Akımı $I_n$ (A)	Sipariş No	Birim Fiyatı TL	Min. Sipariş Adedi
---------------	-----	----------------------	------------	-----------------	--------------------

## 5SL 10 kA Otomatlar 230 / 400 V AC

## Bir fazlı anahtarlı otomatik sigortalar



5SL41...

Çabuk Karakterli



B	6	5SL4106-6	76,00	12
B	10	5SL4110-6	67,00	12
B	16	5SL4116-6	67,00	12
B	20	5SL4120-6	67,00	12
B	25	5SL4125-6	67,00	12
B	32	5SL4132-6	85,00	12
B	40	5SL4140-6	98,00	12
B	50	5SL4150-6	131,00	12

## Bir fazlı anahtarlı otomatik sigortalar



5SL41...

Yavaş Karakterli



C	0.5	5SL4105-7	84,00	12
C	1	5SL4101-7	84,00	12
C	1.6	5SL4115-7	84,00	12
C	2	5SL4102-7	84,00	12
C	3	5SL4103-7	84,00	12
C	4	5SL4104-7	84,00	12
C	6	5SL4106-7	77,00	12
C	8	5SL4108-7	77,00	12
C	10	5SL4110-7	77,00	12
C	16	5SL4116-7	77,00	12
C	20	5SL4120-7	77,00	12
C	25	5SL4125-7	77,00	12
C	32	5SL4132-7	85,00	12
C	40	5SL4140-7	103,00	12
C	50	5SL4150-7	123,00	12
C	63	5SL4163-7	215,00	12
C	80	5SP4180-7	284,00	6
C	100	5SP4191-7	338,00	6
C	125	5SP4192-7	375,00	6



5SP41...

## Bir faz ve nötr kesmeli anahtarlı otomatik sigortalar



5SP41...

Yavaş Karakterli



C	6	5SL4506-7	207,00	6
C	10	5SL4510-7	207,00	6
C	13	5SL4513-7	207,00	6
C	16	5SL4516-7	207,00	6
C	20	5SL4520-7	207,00	6
C	25	5SL4525-7	207,00	6
C	32	5SL4532-7	213,00	6
C	40	5SL4540-7	235,00	6
C	50	5SL4550-7	307,00	6
C	63	5SL4563-7	327,00	6

10 kA Otomatların A ve D tipi açma karakteristikleri için satış birimlerimizle temasa geçiniz.



Malzeme Cinsi	Tip	Anma Akımı $I_n$ (A)	Sipariş No	Birim Fiyatı TL	Min. Sipariş Adedi
---------------	-----	----------------------	------------	-----------------	--------------------

## 5SL 10 kA Otomatlar 230 / 400 V AC

## İki fazlı anahtarlı otomatik sigortalar



5SL42...

Yavaş Karakterli



C	0.5	5SL4205-7	280,00	6
C	1	5SL4201-7	280,00	6
C	1.6	5SL4215-7	280,00	6
C	2	5SL4202-7	280,00	6
C	3	5SL4203-7	280,00	6
C	4	5SL4204-7	280,00	6
C	6	5SL4206-7	262,00	6
C	8	5SL4208-7	262,00	6
C	10	5SL4210-7	262,00	6
C	13	5SL4213-7	262,00	6
C	16	5SL4216-7	262,00	6
C	20	5SL4220-7	262,00	6
C	25	5SL4225-7	262,00	6
C	32	5SL4232-7	268,00	6
C	40	5SL4240-7	303,00	6
C	50	5SL4250-7	393,00	6
C	63	5SL4263-7	421,00	6
C	80	5SP4280-7	777,00	3
C	100	5SP4291-7	965,00	3
C	125	5SP4292-7	1.129,00	3

## Üç fazlı anahtarlı otomatik sigortalar



5SL43...

Yavaş Karakterli

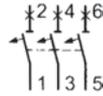

C	0.5	5SL4305-7	371,00	4
C	1	5SL4301-7	371,00	4
C	1.6	5SL4315-7	371,00	4
C	2	5SL4302-7	371,00	4
C	3	5SL4303-7	371,00	4
C	4	5SL4304-7	371,00	4
C	6	5SL4306-7	324,00	4
C	8	5SL4308-7	324,00	4
C	10	5SL4310-7	324,00	4
C	16	5SL4316-7	324,00	4
C	20	5SL4320-7	324,00	4
C	25	5SL4325-7	324,00	4
C	32	5SL4332-7	347,00	4
C	40	5SL4340-7	394,00	4
C	50	5SL4350-7	463,00	4
C	63	5SL4363-7	559,00	4
C	80	5SP4380-7	1.098,00	2
C	100	5SP4391-7	1.195,00	2
C	125	5SP4392-7	1.306,00	2

## Üç faz ve nötr kesmeli anahtarlı otomatik sigortalar



5SP43...

Yavaş Karakterli



C	6	5SL4606-7	478,00	3
C	10	5SL4610-7	478,00	3
C	13	5SL4613-7	478,00	3
C	16	5SL4616-7	478,00	3
C	20	5SL4620-7	478,00	3
C	25	5SL4625-7	478,00	3
C	32	5SL4632-7	488,00	3
C	40	5SL4640-7	523,00	3
C	50	5SL4650-7	698,00	3
C	63	5SL4663-7	839,00	3

## Üç faz ve nötr kesmeli anahtarlı otomatik sigortalar (Nötr de termik ve manyetik açtırıcılıdır.)



5SP44...



C	80	5SP4480-7	1.484,00	1
C	100	5SP4491-7	1.879,00	1
C	125	5SP4492-7	1.997,00	1

10 kA Otomatların A ve D tipi açma karakteristikleri için satış birimlerimizle temasa geçiniz.

Malzeme Cinsi	Tip	Anma Akımı $I_n$ (A)	Sipariş No	Birim Fiyatı TL	Min. Sipariş Adedi
---------------	-----	----------------------	------------	-----------------	--------------------

## 5SY DC Otomatlar 10 kA DC 220/440 V DC , 230/400 V AC

## Bir fazlı anahtarlı otomatik sigortalar 220 V DC , 230 V AC



5SY51..

Yavaş  
Karakterli

C	0.3	5SY5114-7	366,00	12
C	0.5	5SY5105-7	366,00	12
C	1	5SY5101-7	347,00	12
C	1.6	5SY5115-7	347,00	12
C	2	5SY5102-7	347,00	12
C	3	5SY5103-7	347,00	12
C	4	5SY5104-7	338,00	12
C	6	5SY5106-7	338,00	12
C	8	5SY5108-7	338,00	12
C	10	5SY5110-7	306,00	12
C	13	5SY5113-7	306,00	12
C	16	5SY5116-7	306,00	12
C	20	5SY5120-7	306,00	12
C	25	5SY5125-7	327,00	12
C	32	5SY5132-7	338,00	12
C	40	5SY5140-7	396,00	12
C	50	5SY5150-7	451,00	12
C	63	5SY5163-7	460,00	12

## İki fazlı anahtarlı otomatik sigortalar 440 V DC , 400 V AC



5SY52..

Yavaş  
Karakterli

C	0.3	5SY5214-7	734,00	6
C	0.5	5SY5205-7	734,00	6
C	1	5SY5201-7	686,00	6
C	1.6	5SY5215-7	686,00	6
C	2	5SY5202-7	686,00	6
C	3	5SY5203-7	686,00	6
C	4	5SY5204-7	642,00	6
C	6	5SY5206-7	642,00	6
C	8	5SY5208-7	642,00	6
C	10	5SY5210-7	603,00	6
C	13	5SY5213-7	603,00	6
C	16	5SY5216-7	603,00	6
C	20	5SY5220-7	603,00	6
C	25	5SY5225-7	652,00	6
C	32	5SY5232-7	666,00	6
C	40	5SY5240-7	777,00	6
C	50	5SY5250-7	979,00	6
C	63	5SY5263-7	1.007,00	6

Not: DC otomatların B tipi açma karakteristiği için satış birimlerimizle temasa geçiniz.

Malzeme Cinsi	Sipariş No	Birim Fiyatı TL	Min. Sipariş Adedi
---------------	------------	-----------------	--------------------

## YARDIMCI DONANIMLAR

## 5SL (5SL klasik hariç), 5SP4, 5SY, 5SJ otomatik sigorta grupları için yardımcı donanımlar

## Yardımcı Kontaktlar

1NO+1NC Yardımcı Kontak	AC 230V, 6A	5ST3010	131,00	1
2NO Yardımcı Kontak	AC 230V, 6A	5ST3011	131,00	1
2NC Yardımcı Kontak	AC 230V, 6A	5ST3012	131,00	1

## Arıza İhbar Kontaktları

1NO+1NC Arıza İhbar Kontak	AC 230V, 6A	5ST3020	240,00	1
2NO Arıza İhbar Kontak	AC 230V, 6A	5ST3021	240,00	1
2NC Arıza İhbar Kontak	AC 230V, 6A	5ST3022	240,00	1

(5ST30 Yardımcı donanımlar birbirine takılabilir.)

## Mandal Kilidi (5SL6 için)

Mandal Kilidi (5SP4 ve 5SY için)		5ST3806	43,00	5
----------------------------------	--	---------	-------	---

## Mandal Kilidi (5SP4 ve 5SY için)

Asma Kilit (5ST3801 ve 5ST3806 için)		5ST3801	117,00	1
--------------------------------------	--	---------	--------	---

## Asma Kilit (5ST3801 ve 5ST3806 için)

İrtibat Klemensi (25 mm <sup>2</sup> )		5ST3768	82,00	25
--	--	---------	-------	----

Not: On veya off pozisyonlarında mandal kilit takılabilir. İhtiyaç halinde on pozisyonunda mandal kilidi takılı olsa da cihaz trip atarak devreyi kesebilir. Mandalın atması şart değildir.

## 5SL ve 5SY ürün grupları için müşterek baralar

Müşterek Bara, 16 mm<sup>2</sup>, 214 mm, 12 TE, Cu bara, kapaklı, kesilebilir.

Bir fazlı	5ST3700	75,00	1
Bir fazlı ve 1 yardımcı (veya arıza ihbar) kontaklı	5ST3702	82,00	1
İki fazlı	5ST3704	128,00	1
İki fazlı ve 1 yardımcı (veya arıza ihbar) kontaklı	5ST3706	149,00	1
Üç fazlı	5ST3708	182,00	1
Üç fazlı ve 1 yardımcı (veya arıza ihbar) kontaklı	5ST3711	215,00	1
Üç faz + Nötr	5ST3715	267,00	1

## 35 mm. Çelik Ray

35x7.5 ithal çelik, 2 m, delikli

5ST1145

81,00

20

5SL, 5SP4 ve 5SY serileri otomatik sigortaların yardımcı donanımları yukarıdakiler ile sınırlı değildir.

Diğer yardımcı donanımlar için satış birimlerimizle temasa geçiniz.

NO : Kapayan kontak (Normalde açık) NC : Açan kontak (Normalde kapalı)

TE: 1 otomat için genişlik birimi olup 18 mm'dir.

AC otomatik sigortaların DC geriliminde kullanırken dikkat edilmesi gereken min ve maks gerilim değerleri aşağıdaki gibidir.

Min. DC gerilim kutup başına (IEC 60898-1/-2, IEC 60947-2): 24 V

Maks. DC gerilim kutup başına (IEC 60898-1/-2, IEC 60947-2): 60 V



# Yeni kaçak akım koruma rölemiz A tipi 5SV5 ile tam koruma!

Kaçak akıma karşı tam koruma için doğru ürünü seçmek önemli.  
A tipi 5SV5 ürün ailesi ile tanışın.

[siemens.com.tr](http://siemens.com.tr)

**SIEMENS**

Malzeme Cinsi	Eşik Akımı $I_{\Delta n}$ (mA)	Nominal Gerilim $U_n$ (V)	Anma Akımı $I_n$ (A)	TE*	Tip A		Min. Sipariş Adedi
					Şipariş no	Birim Fiyatı TL	

**HATA AKIMI KORUMA ANAHTARLARI-FI (KAÇAK AKIM KORUMA RÖLELERİ)**

**Monofaze, Faz + Nötr hata akımı koruma anahtarı**

**YENİ**



5SV331.  
5SV361.

Monofaze,  
Faz+Nötr Bağlantılı

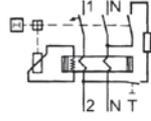

30	230	25	2	5SV5312-6	368,00	1
		40		5SV5314-6	374,00	1
		63		5SV5316-6	540,00	1
		80		5SV3317-6	1.064,00	1
300	230	25	2	5SV5612-6	335,00	1
		40		5SV5614-6	346,00	1
		63		5SV5616-6	438,00	1
		80		5SV3617-6	894,00	1

**Trifaze, 3 Faz + Nötr hata akımı koruma anahtarı**

**YENİ**



5SV53.  
5SV56.

Trifaze,  
3 Faz+Nötr Bağlantılı

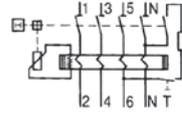

30	400	25	4	5SV5342-6	478,00	1
		40		5SV5344-6	492,00	1
		63		5SV5346-6	586,00	1
		80		5SV3347-6	1.585,00	1
		100		5SM3348-6	2.927,00	1
		125		5SM3345-6	4.403,00	1
300	400	25	4	5SV5642-6	414,00	1
		40		5SV5644-6	438,00	1
		63		5SV5646-6	510,00	1
		80		5SV3647-6	1.191,00	1
		100		5SM3648-6	2.439,00	1
		125		5SM3645-6	3.658,00	1

# Doğru tip kaçak akım koruma rölesi seçimi



## Hangi kaçak akım koruma rölesini seçmeliyim?

Bir elektrik devresinde bulunan tüm yüklerin/cihazların devreyi koruyan kaçak akım koruma rölesi tipiyle uyumluluğu mutlaka kontrol edilmeli.



Typ AC

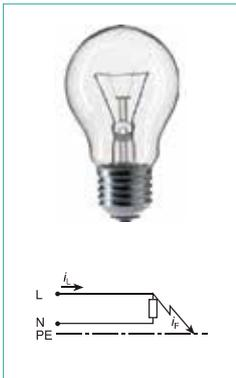

Typ A



Typ F



Typ B

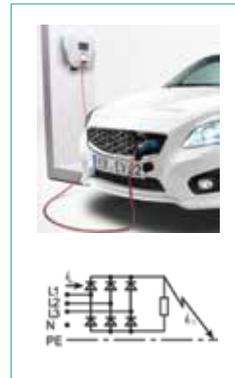

Typ B+



Malzeme Cinsi	Eşik Akımı $I_{\Delta n}$ (mA)	Nominal Gerilim $U_n$ (V)	Anma Akımı $I_n$ (A)	TE*	Tip AC		Tip A		Min. Sipariş Adedi
					Sipariş no	Birim Fiyatı TL	Sipariş no	Birim Fiyatı TL	

**HATA AKIMI KORUMA ANAHTARLARI-FI (KAÇAK AKIM KORUMA RÖLELERİ)**
**Monofaze, Faz + Nötr hata akımı koruma anahtarı**

 5SV331.  
5SV361.

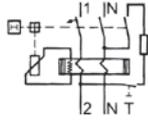
 Monofaze,  
Faz+Nötr Bağlantılı

10	230	16	2	5SV4111-0	341,00	5SV3111-6	414,00	1
30	230	16	2	5SV4311-0	335,00	5SV3311-6	407,00	1
		25		5SV4312-0	368,00	5SV3312-6	447,00	1
		40		5SV4314-0	374,00	5SV3314-6	453,00	1
		63		5SV4316-0	540,00	5SV3316-6	655,00	1
		80		5SV4317-0	874,00	5SV3317-6	1.064,00	1
300	230	25	2	5SV4612-0	335,00	5SV3612-6	407,00	1
		40		5SV4614-0	346,00	5SV3614-6	419,00	1
		63		5SV4616-0	438,00	5SV3616-6	534,00	1
		80		5SV4617-0	731,00	5SV3617-6	894,00	1

 5SV431.  
5SV461.

**Trifaze, 3 Faz + Nötr hata akımı koruma anahtarı**

 5SV334.  
5SV364.

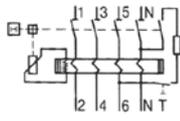
 Trifaze,  
3 Faz+Nötr Bağlantılı

30	400	25	4	5SV4342-0	478,00	5SV3342-6	580,00	1
		40		5SV4344-0	492,00	5SV3344-6	599,00	1
		63		5SV4346-0	586,00	5SV3346-6	713,00	1
		80		5SV4347-0	1.303,00	5SV3347-6	1.585,00	1
		100		5SM3348-0	2.405,00	5SM3348-6	2.927,00	1
		125		5SM3345-0	3.618,00	5SM3345-6	4.403,00	1
300	400	25	4	5SV4642-0	414,00	5SV3642-6	504,00	1
		40		5SV4644-0	438,00	5SV3644-6	534,00	1
		63		5SV4646-0	510,00	5SV3646-6	621,00	1
		80		5SV4647-0	978,00	5SV3647-6	1.191,00	1
		100		5SM3648-0	2.004,00	5SM3648-6	2.439,00	1
		125		5SM3645-0	3.004,00	5SM3645-6	3.658,00	1

 5SV434.  
5SV464.

Malzeme Cinsi	Eşik Akımı $I_{\Delta n}$ (mA)	Nominal Gerilim $U_n$ (V)	Anma Akımı $I_n$ (A)	TE*	Sipariş No	Birim Fiyatı TL	Min. Sipariş Adedi
---------------	--------------------------------	---------------------------	----------------------	-----	------------	-----------------	--------------------

**Monofaze, Faz + Nötr SELEKTİF A tipi hata akımı koruma anahtarı**

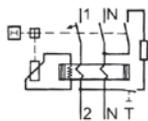
 Monofaze,  
Faz+Nötr Bağlantılı

300	230	25	2	5SV3612-8	752,00	1
		40		5SV3614-8	807,00	1
		63		5SV3616-8	998,00	1
		80		5SV3617-8	2.187,00	1

**Trifaze, 3 Faz + Nötr SELEKTİF A tipi hata akımı koruma anahtarı**

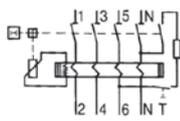
 Trifaze,  
3 Faz+Nötr Bağlantılı

300	400	25	4	5SV3642-8	780,00	1
		40		5SV3644-8	835,00	1
		63		5SV3646-8	1.913,00	1
		80		5SV3647-8	2.870,00	1

 5SM33...  
5SM33...

Malzeme Cinsi	Sipariş No	Birim Fiyatı TL	Min. Sipariş Adedi
---------------	------------	-----------------	--------------------

## SIQUENCE SERİSİ HATA AKIMI KORUMA ANAHTARLARI (Kaçak Akım Koruma Röleleri)

SIQUENCE serisi Hata Akımı Koruma Anahtarları  
(Frekans konvertörleri, UPS sistemleri, tıbbi cihazlar)

Frekans konvertörleri, UPS sistemleri, tıbbi cihazlar gibi ürünlerde oluşabilen doğru akım veya düşük dalgalı hata akımlarının tespit edilmesinde, SIQUENCE serisi hata akımı koruma anahtarları kullanılır.

5SV332...  
5SV362...5SV334...  
5SV364...

16A, 30mA, monofaze, tip B, K, SIQUENCE	5SV3321-4	3.591,00	1
25A, 30mA, monofaze, tip B, K, SIQUENCE	5SV3322-4	3.600,00	1
40A, 30mA, monofaze, tip B, K, SIQUENCE	5SV3324-4	3.750,00	1
63A, 30mA, monofaze, tip B, K, SIQUENCE	5SV3326-4	5.402,00	1
16A, 300mA, monofaze, tip B, K, SIQUENCE	5SV3621-4	3.450,00	1
25A, 300mA, monofaze, tip B, K, SIQUENCE	5SV3622-4	3.500,00	1
40A, 300mA, monofaze, tip B, K, SIQUENCE	5SV3624-4	3.645,00	1
63A, 300mA, monofaze, tip B, K, SIQUENCE	5SV3626-4	4.771,00	1
25A, 30mA, trifaze, tip B, K, SIQUENCE	5SV3342-4	4.700,00	1
40A, 30mA, trifaze, tip B, K, SIQUENCE	5SV3344-4	4.921,00	1
63A, 30mA, trifaze, tip B, K, SIQUENCE	5SV3346-4	6.841,00	1
80A, 30mA, trifaze, tip B, K, SIQUENCE	5SV3347-4	9.150,00	1
25A, 300mA, trifaze, tip B, K, SIQUENCE	5SV3642-4	4.358,00	1
40A, 300mA, trifaze, tip B, K, SIQUENCE	5SV3644-4	4.505,00	1
63A, 300mA, trifaze, tip B, K, SIQUENCE	5SV3646-4	6.155,00	1
80A, 300mA, trifaze, tip B, K, SIQUENCE	5SV3647-4	8.550,00	1

Tip B,K: AC, DC ve yüksek frekanslı hata akımlarını algılar.

Farklı hata akımı koruma anahtarları çeşitleri için satış birimlerimizle temasa geçiniz.

Malzeme Cinsi	Eşik Akımı $I_{\Delta n}$ (mA)	Nominal Gerilim $U_n$ (V)	Anma Akımı $I_n$ (A)	TE*	Sipariş No	Birim Fiyatı TL	Min. Sipariş Adedi
---------------	--------------------------------	---------------------------	----------------------	-----	------------	-----------------	--------------------

## HATA AKIMI KORUMA ANAHTARLI OTOMATLAR-FI/LS (KOMBİNE CİHAZLAR)

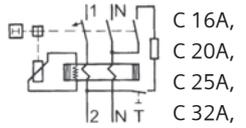
5SU13...  
5SU16...  
5SU67...

Monofaze C 6A, 4,5 kA	30	240	6	2	5SU1353-1KK06	620,00	1
C 10A,			10		5SU1353-1KK10	620,00	1
C 16A,			16		5SU1353-1KK16	620,00	1
C 20A,			20		5SU1353-1KK20	620,00	1
C 25A,			25		5SU1353-1KK25	620,00	1
C 32A,			32		5SU1353-1KK32	620,00	1
C 40A			40		5SU1353-1KK40	620,00	1
Monofaze C 6A, 4,5 kA	300	240	6	2	5SU1653-1KK06	611,00	1
C 10A,			10		5SU1653-1KK10	611,00	1
C 16A,			16		5SU1653-1KK16	611,00	1
C 20A,			20		5SU1653-1KK20	611,00	1
C 25A,			25		5SU1653-1KK25	611,00	1
C 32A,			32		5SU1653-1KK32	611,00	1
C 40A,			40		5SU1653-1KK40	611,00	1
5SU için mandal kilidi					5ST3801-1	115,00	1
5SU serisi hata koruma anahtarlı otomatlara takılan 5ST3010 yardımcı kontak için gerekli ara parça (1 set = 5 adet)					5ST3805-1	146,00	1 Set

Not : 5SU serisi hata akımı koruma anahtarlı otomatlara 5ST3805-1 ara parçası ile birlikte 5ST3010 yardımcı kontak takılabilir. (1 NO + 1NC)



5ST3805-1

TE\*, 1 otomat için genişlik birimi olup 18 mm'dir.



## SENTRON Koruma Cihazları

Ark Hatası Algılama Röleli Otomatlar-Kaçak Akım Koruma Kombinasyonları

SIEMENS



5SV13...

Malzeme Cinsi	Eşik Akımı $I_{\Delta n}$ (mA)	Nominal Gerilim $U_n$ (V)	Anma Akımı $I_n$ (A)	TE*	Sipariş No	Birim Fiyatı TL	Min. Sipariş Adedi
---------------	--------------------------------	---------------------------	----------------------	-----	------------	-----------------	--------------------

## HATA AKIMI KORUMA ANAHTARLI OTOMATİK SİGORTALAR - A TİPİ

Monofaze 4,5 kA  
C açma eğrisi

30	230	2	1	5SV1313-7KK02	762,00	1
		4		5SV1313-7KK04	762,00	1
		6		5SV1313-7KK06	794,00	1
		10		5SV1313-7KK10	794,00	1
		16		5SV1313-7KK16	794,00	1

Malzeme Cinsi	Anma Akımı $I_n$ (A)	TE*	Sipariş No	Birim Fiyatı TL	Min. Sipariş Adedi
---------------	----------------------	-----	------------	-----------------	--------------------

## ARK HATASI ALGILAMA RÖLELİ OTOMATLAR

Monofaze 6 kA C açma eğrisi

6	1	5SV6016-7KK06	2.051,00	1
10	1	5SV6016-7KK10	2.051,00	1
16	1	5SV6016-7KK16	2.051,00	1
20	1	5SV6016-7KK20	2.340,00	1
25	1	5SV6016-7KK25	2.340,00	1
32	1	5SV6016-7KK32	2.340,00	1
40	1	5SV6016-7KK40	2.340,00	1



5SV60...

Not : Ark hatası algılama rölesi; vidalama veya çiviler, gevşek kontaklar ve klemensler, kablo dar bükülme yarınçapları, sabitleme kroşeleri, UV ışınları, kablo sıkışmaları vs. sonucu elektrik tesisatında oluşan **yalıtım hatalarında** veya **gevşek kontaklarda arttırılmış emniyet** sağlar.

TE\*, 1 otomat için genişlik birimi olup 18 mm'dir.

Malzeme Cinsi	Sipariş No	Birim Fiyatı TL	Min. Sipariş Adedi
---------------	------------	-----------------	--------------------

## YARDIMCI DONANIMLAR

## 5SV ve 5SU1 ürün grupları için yardımcı donanımlar

## Yardımcı Kontaktlar

1NO+1NC Yardımcı Kontak	AC 230V, 6A	5ST3010	131,00	1
2NO Yardımcı Kontak	AC 230V, 6A	5ST3011	131,00	1
2NC Yardımcı Kontak	AC 230V, 6A	5ST3012	131,00	1

## Arıza İhbar Kontaktları

1NO+1NC Arıza İhbar Kontak	AC 230V, 6A	5ST3020	240,00	1
2NO Arıza İhbar Kontak	AC 230V, 6A	5ST3021	240,00	1
2NC Arıza İhbar Kontak	AC 230V, 6A	5ST3022	240,00	1

(5ST30 Yardımcı donanımlar birbirine takılabilir.)

## Mandal Kilidi (5SL6 için)

## Mandal Kilidi (5SP4 ve 5SY için)

## Asma Kilit (5ST3801 ve 5ST3806 için)

İrtibat Klemensi (25 mm<sup>2</sup>)

5ST3010	131,00	1
5ST3011	131,00	1
5ST3012	131,00	1
5ST3020	240,00	1
5ST3021	240,00	1
5ST3022	240,00	1
5ST3806	43,00	5
5ST3801	117,00	1
5ST3802	159,00	1
5ST3768	82,00	25



## 5SM3 ürün grubu için yardımcı kontak

1NO + 1NC AC 230 V, 6 A, 100 A ve 125 A için

5SW3330

630,00

1



5SW3330

Not: On veya off pozisyonlarında mandal kilit takılabilir. İhtiyaç halinde on pozisyonunda mandal kilidi takılı olsa da cihaz trip atarak devreyi kesebilir. Mandalın atması şart değildir.

## 5SV ürün grubu için müşterek baralar

Müşterek Bara, 16 mm<sup>2</sup>, 214 mm, 12 TE, Cu bara, kapaklı, kesilebilir.

Bir fazlı	5ST3700	75,00	1
Bir fazlı ve 1 yardımcı (veya arıza ihbar) kontaklı	5ST3702	82,00	1
İki fazlı	5ST3704	128,00	1
İki fazlı ve 1 yardımcı (veya arıza ihbar) kontaklı	5ST3706	149,00	1
Üç fazlı	5ST3708	182,00	1
Üç fazlı ve 1 yardımcı (veya arıza ihbar) kontaklı	5ST3711	215,00	1
Üç faz + Nötr	5ST3715	267,00	1



5ST3708

## 35 mm. Çelik Ray

35x7.5 ithal çelik, 2 m, delikli

5ST1145

81,00

20

5SV ve 5SU ürün grupları için yardımcı donanımlar yukarıdakilerle sınırlı değildir.

Diğer yardımcı donanımlar için satış birimlerimizle temasa geçiniz.

NO : Kapayan kontak (Normalde açık) NC : Açan kontak (Normalde kapalı)

TE: 1 otomat için genişlik birimi olup 18 mm'dir.

Malzeme Cinsi	Kısa Devre Kesme Kapasitesi $I_n$ (8/20 $\mu$ s) (kA)	Koruma Sınır Gerilimi (kV)	TE*	Sipariş No	Birim Fiyatı TL	Min. Sipariş Adedi
---------------	---	----------------------------	-----	------------	-----------------	--------------------

(Derinlik 70 mm.)

## ALÇAK GERİLİM PARAFUDRLARI



## Alçak Gerilim için Yıldırıma Karşı Koruyucu Parafudrlar (B Sınıfı, Sınıf I, Tip 1)



5SD7414-1

2 kutuplu TT ve TN-S sistemleri için, enversör kontaklı	100	1,5	4	5SD7412-1	3.542,00	1
3 kutuplu TN-C sistemleri için, enversör kontaklı	75	1,5	6	5SD7413-1	4.874,00	1
4 kutuplu TT ve TN-S sistemleri için, enversör kontaklı	100	1,5	8	5SD7414-1	6.389,00	1

## Alçak Gerilim için Kombine Parafudrlar (B Sınıfı, Sınıf I, Tip 1 ve C Sınıfı, Sınıf II, Tip 2)



5SD7444-1

2 kutuplu TT ve TN-S sistemleri için, enversör kontaklı	100	1,5	4	5SD7442-1	4.071,00	1
3 kutuplu TN-C sistemleri için, enversör kontaklı	75	1,5	6	5SD7443-1	5.934,00	1
4 kutuplu TT ve TN-S sistemleri için, enversör kontaklı	100	1,5	8	5SD7444-1	7.301,00	1

## Alçak Gerilim için Aşırı Gerilim Sınırlayıcısı Parafudrlar (C Sınıfı, Sınıf II, Tip 2)



5SD7464-1

1 kutuplu	20	1,4	1	5SD7461-0	511,00	1
1 kutuplu, enversör kontaklı	20	1,4	1	5SD7461-1	549,00	1
1 kutuplu, N/PE	20	1	1	5SD7481-0	639,00	1
3 kutuplu, TN-C Sistemleri için 3+0 devreli	20	1,4	3	5SD7463-0	1.481,00	1
3 kutuplu, TN-C Sistemleri için 3+0 devreli, enversör kontaklı	20	1,4	3	5SD7463-1	1.750,00	1
4 kutuplu, TT ve TN-S Sistemleri için 3+1 devreli	20	1,4	4	5SD7464-0	1.826,00	1
4 kutuplu, TT ve TN-S Sistemleri için 3+1 devreli, enversör kontaklı	20	1,4	4	5SD7464-1	1.992,00	1

## Alçak Gerilim için Aşırı Gerilim Sınırlayıcısı Parafudrlar (D Sınıfı, Sınıf III, Tip 3)



5SD7434-1

2 kutuplu, enversör kontaklı	3	1,5	1	5SD7432-7	860,00	1
------------------------------	---	-----	---	-----------	--------	---

\*TE, 1 otomat için genişlik birimi olup 18 mm'dir.  
Koruma terminaleri için satış birimlerimizle temasa geçiniz.

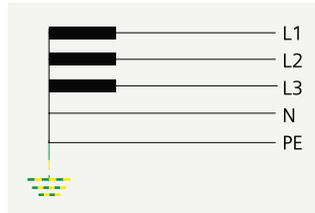

TN-S Sistem



TN-C Sistem

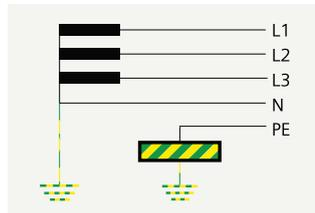

TT Sistem

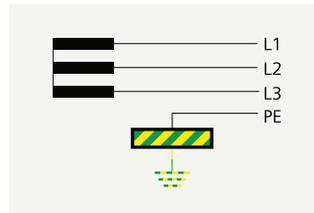

IT Sistem

Malzeme Cinsi	İşletme Gerilimi U <sub>e</sub> V AC	İşletme Akımı I <sub>e</sub> A AC	Kumanda Gerilimi U <sub>c</sub> V AC	Kontakt		TE*	Sipariş No	Birim Fiyatı TL	Min. Sipariş Adedi
				NO	NC				



5TT5800-0



5TT5830-0



5TT5840-0

**INSTA KONTAKTÖRLER**

- Konutlarda, otellerde, hastanelerde vs... yerlerde kullanılan, standart 35 mm'lik raya montajı yapılan mini kontaktörler
- Kumanda Gerilimi: (0,85...1,1)xU<sub>c</sub>
- 50/60 Hz
- Mekanik açma-kapama ömrü: 3 milyon
- İşletme sıcaklığı -5...+55 °C
- Koruma sınıfı IP20

250	20	230	2	-	1	5TT5800-0	248,00	1
			1	1		5TT5801-0	248,00	1
			-	2		5TT5802-0	248,00	1
440	25	230	4	-	2	5TT5830-0	294,00	1
			3	1		5TT5831-0	294,00	1
			2	2		5TT5832-0	294,00	1
			-	4		5TT5833-0	294,00	1
440	40	230	4	-	3	5TT5840-0	639,00	1
			3	1		5TT5841-0	639,00	1
			2	2		5TT5842-0	639,00	1
			-	4		5TT5843-0	639,00	1
440	63	230	4	-	3	5TT5850-0	932,00	1
			3	1		5TT5851-0	932,00	1
			2	2		5TT5852-0	932,00	1
			-	4		5TT5853-0	932,00	1

**5TT58 Serisi INSTA Kontaktörler İçin Yardımcı Kontaktlar**

INSTA kontaktöre maksimum 1 adet kontak takılabilir

230	6	-	2	-	0,5	5TT5910-0	287,00	1
AC-15	AC-15'te 4							
230	6	-	1	1	0,5	5TT5910-1	287,00	1
AC-15	AC-15'te 4							

Diğer INSTA kontaktörler için satış birimlerimizle temasa geçiniz.

Malzeme Cinsi	İşletme Gerilimi U <sub>e</sub> V AC	İşletme Akımı I <sub>e</sub> A AC	Kumanda Gerilimi U <sub>c</sub> V AC	Kontakt		TE*	Sipariş No	Birim Fiyatı TL	Min. Sipariş Adedi
				NO	NC				

**UZAKTAN KUMANDA DARBE AKIM ŞALTERLERİ**

5TT4101-0



5TT4104-0



5TT4900

- Kumanda Gerilimi: (0,80...1,1)xU<sub>c</sub>
- Yük altında 50.000 açma-kapama
- İşletme sıcaklığı -10...+40 °C
- Koruma sınıfı IP20

250	16	230	1	-	1	5TT4101-0	214,00	1
400	16	230	2	-	1	5TT4102-0	314,00	1
400	16	230	3	-	2	5TT4103-0	416,00	1
400	16	230	4	-	2	5TT4104-0	508,00	1
250	16	230	1	1	1	5TT4105-0	314,00	1

Diğer kumanda gerilimli uzaktan kumanda darbe akım şalterleri için satış birimlerimizle temasa geçiniz.

**Uzaktan Kumanda Darbe Akım Şalterleri İçin Yardımcı Kontakt**

1 CO	250	5	-	-	-	0,5	5TT4900	285,00	1
------	-----	---	---	---	---	-----	---------	--------	---

\*TE, 1 otomat için genişlik birimi olup 18 mm'dir.

Malzeme Cinsi	Ölçü mmxmm	Kutup Sayısı	Anma Akımı I <sub>n</sub> (A)	TE*	Sipariş No	Birim Fiyatı TL	Min. Sipariş Adedi
---------------	------------	--------------	-------------------------------	-----	------------	-----------------	--------------------

## SİLİNDİRİK SİGORTALAR (KARTUŞ SİGORTALAR)



3NW7053

## Silindirik Sigorta Yuvaları (Kartuş Sigorta Yuvaları)

Kumanda devrelerinde, ölçü aletlerinde vs. kullanılır. Yük altında açma-kapama yapılamaz.

8x32	1	20	1	3NW7313	54,00	1
	1+N		1	3NW7353	104,00	1
	3		3	3NW7333	167,00	1
10x38	1	32	1	3NW7013	55,00	1
	1+N		1	3NW7053	105,00	1
	3		3	3NW7033	151,00	1
14x51	1	50	1,5	3NW7111	157,00	1
	1+N		3	3NW7151	301,00	1
	3		4,5	3NW7131	464,00	1
22x58	1	100	2	3NW7211	406,00	1
	1+N		4	3NW7251	812,00	1
	3		6	3NW7231	1.001,00	1

Kısa devre kesme kapasitesi: 3NW73 için 20 kA, 3NW70, 3NW71 ve 3NW72 için 100 kA'dır.



3NW7901

## Silindirik Sigorta Yuvaları (Kartuş Sigorta Yuvaları) için Yardımcı Kontaktlar

1CO	8x32 ve 10x38	-	6	0,5	3NW7903	519,00	1
-----	---------------	---	---	-----	---------	--------	---

\*TE, 1 otomat için genişlik birimi olup 18 mm'dir.

NO : Kapayan kontak (Normalde açık) NC : Açan kontak (Normalde kapalı) CO: Enversör kontak

Malzeme Cinsi	Ölçü mmxmm	Anma Gerilimi U <sub>n</sub> (V)	Anma Akımı I <sub>n</sub> (A)	Sipariş No	Birim Fiyatı TL	Min. Sipariş Adedi
---------------	------------	----------------------------------	-------------------------------	------------	-----------------	--------------------

## Silindirik Sigortalar (Kartuş Sigortalar)

Silindirik Sigorta Yuvaları için kullanılan Sigortalar Çalışma Sınıfı : gG

Kumanda devrelerinde, ölçü aletlerinde vs. kullanılır.

8x32	400	2	3NW6302-1	27,00	10	
		4	3NW6304-1	27,00	10	
		6	3NW6301-1	27,00	10	
		10	3NW6303-1	27,00	10	
		16	3NW6305-1	27,00	10	
		20	3NW6307-1	27,00	10	
	10x38	500	2	3NW6002-1	25,00	10
			4	3NW6004-1	25,00	10
			6	3NW6001-1	25,00	10
			8	3NW6008-1	25,00	10
		10	3NW6003-1	25,00	10	
		12	3NW6006-1	25,00	10	
		16	3NW6005-1	25,00	20	
		20	3NW6007-1	25,00	20	
		25	3NW6010-1	25,00	20	
14x51		400	32	3NW6012-1	25,00	20
	500	40	3NW6117-1	31,00	10	
	400	50	3NW6120-1	31,00	10	
22x58	500	63	3NW6222-1	74,00	10	
		80	3NW6224-1	74,00	10	
	400	100	3NW6230-1	74,00	10	

Kısa devre kesme kapasitesi: 400 V için 20 kA, 500 V için 100 kA'dır.



3NW6302-1



3NW6003-1



3NW6120-1

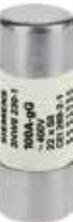

3NW6230-1



5SG761.



5SG7133



D01



D02



5TE6800

5TE6801



7KT5502



7LF4...



7LF5...

Malzeme Cinsi	Boy	Kutup Sayısı	Anma Akımı I <sub>n</sub> (A)	TE*	Sipariş No	Birim Fiyatı TL	Min. Sipariş Adedi
<b>MINIZED YÜK AYIRICILAR ve NEOZED SİGORTALAR</b>							

**MINIZED Yük Ayırıcılar (NEOZED Sigortası Hariç)**

Anma gerilimi U<sub>n</sub>: 230/400 V AC  
Kumanda devrelerinde, ölçü aletlerinde vs. kullanılır.

D01	1	16	1	5SG7611-0KK16	189,00	12
	1+N		2	5SG7651-0KK16	386,00	6
	2		2	5SG7621-0KK16	515,00	6
	3		3	5SG7631-0KK16	642,00	4
	3+N		4	5SG7661-0KK16	685,00	3
D02	1	63	1.5	5SG7113	386,00	1
	1+N		3	5SG7153	685,00	1
	2		3	5SG7123	771,00	1
	3		4.5	5SG7133	791,00	1
	3+N		6	5SG7163	1.093,00	1

Not : D02 Boy MINIZED Yük Ayırıcılara 5ST3010 yardımcı kontak takılabilir. (1NO+1NC)

\*TE, 1 otomat için genişlik birimi olup 18 mm'dir.

Malzeme Cinsi	Boy	Anma Akımı I <sub>n</sub> (A)	Renk	Sipariş No	Birim Fiyatı TL / Adet	Min. Sipariş Adet
---------------	-----	-------------------------------	------	------------	------------------------	-------------------

**NEOZED Sigortalar (MINIZED Yük Ayırıcılar için)**

MINIZED için kullanılan sigortalar 400 V AC, 250 V DC Çalışma sınıfı: gG Kısa Devre Kesme Kapasitesi: 50kA AC, 8 kA DC

D01	2	Pembe	5SE2302	12,00	10
	4	Kahverengi	5SE2304	12,00	10
	6	Yeşil	5SE2306	12,00	10
	10	Kırmızı	5SE2310	12,00	10
	16	Gri	5SE2316	12,00	10
D02	20	Mavi	5SE2320	13,00	10
	25	Sarı	5SE2325	13,00	10
	32	Siyah	5SE2332	13,00	10
	35	Siyah	5SE2335	13,00	10
	40	Siyah	5SE2340	13,00	10
	50	Beyaz	5SE2350	13,00	10
	63	Bakır	5SE2363	13,00	10

Malzeme Cinsi	Sipariş No	Birim Fiyatı TL	Min. Sipariş Adedi
---------------	------------	-----------------	--------------------

**TOPRAKLI PRİZ (RAYA MONTAJA UYGUN)**

Topraklı Priz 250 V AC, 16 A, 2,5 TE*	5TE6800	234,00	1
Kapaklı Topraklı Priz 250 V AC, 16 A, 2,5 TE*	5TE6801	277,00	1

**İŞLETME SAAT SAYACI**

<ul style="list-style-type: none"> <li>Kumanda panoları için 00000.00h sayıcıdır. U<sub>c</sub>=230V AC 50Hz Montaj derinliği 34mm Kumanda pano pencere kesimi 45.2mm x 45.2 mm Koruma IP 65, klemenslerde IP 20'dir.</li> </ul>	7KT5502	345,00	1
<ul style="list-style-type: none"> <li>İşletme saat sayıcısı çerçeve 55x55mm</li> </ul>	7KT9020	21,00	1

Değişik gerilim ve frekanstaki işletme saat sayacıları için satış birimlerimizle temasa geçiniz.

Malzeme Cinsi	İşletme Gerilimi U <sub>e</sub> V AC	İşletme Akımı I <sub>e</sub> A AC	Kumanda Gerilimi U <sub>c</sub> V AC	Kontak	TE*	Sipariş No	Birim Fiyatı TL	Min. Sipariş Adedi
---------------	--------------------------------------	-----------------------------------	--------------------------------------	--------	-----	------------	-----------------	--------------------

**ŞALT SAATİ****Haftalık Digital Şalt Saati**

28 programlı, 50 saat rezerveli	250	16	230	1 CO	2	7LF4511-0	1.330,00	1
---------------------------------	-----	----	-----	------	---	-----------	----------	---

**Günlük Mekanik Şalt Saati**

Rezervesiz	250	16	230	1 NO	1	7LF5300-1	583,00	1
100 saat rezerveli	250	16	230	1 NO	1	7LF5301-1	1.144,00	1

Diğer şalt saatleri için satış birimlerimizle temasa geçiniz.

\*TE, 1 otomat için genişlik birimi olup, 18 mm'dir.

NO: Kapayan kontak (Normalde açık) NC: Açan kontak (Normalde kapalı) CO: Enversör kontak

Boy	Genişlik (mm)	Anma Gerilimi U <sub>n</sub> (A)	Anma Akımı I <sub>n</sub> (A)	Normal Tip		Çift Göstergeli ve İzole Kapaklı Tip		Min. Sipariş Adedi
				Sipariş No	Birim Fiyatı TL	Sipariş No	Birim Fiyatı TL	

## STEATİT (SERAMİK) GÖVDELİ NH-BIÇAKLI SİGORTALAR

## NH-Bıçaklı Sigorta Buşonları-g/L/gG



3NA6...



3NA38..

000	21	500 V AC/250 V DC	2	3NA3802	44,00	3NA6802	54,00	3			
			4	3NA3804	44,00	3NA6804	54,00	3			
			6	3NA3801	44,00	3NA6801	54,00	3			
			10	3NA3803	44,00	3NA6803	54,00	3			
			16	3NA3805	44,00	3NA6805	54,00	3			
			20	3NA3807	44,00	3NA6807	54,00	3			
			25	3NA3810	44,00	3NA6810	54,00	3			
			32	3NA3812	44,00	3NA6812	54,00	3			
			35	3NA3814	44,00	3NA6814	54,00	3			
			40	3NA3817	44,00	3NA6817	54,00	3			
00	30	500 V AC/440 V DC	50	3NA3820	44,00	3NA6820	54,00	3			
			63	3NA3822	44,00	3NA6822	54,00	3			
			80	3NA3824	44,00	3NA6824	54,00	3			
			100	3NA3830	44,00	3NA6830	54,00	3			
			125	3NA3832	48,00	3NA6832	62,00	3			
			160	3NA3836	48,00	3NA6836	62,00	3			
			1	47,2	500 V AC/440 V DC	80	3NA3124	97,00	3NA6124	131,00	3
						100	3NA3130	97,00	3NA6130	131,00	3
						125	3NA3132	97,00	3NA6132	131,00	3
						160	3NA3136	97,00	3NA6136	131,00	3
200	3NA3140	97,00				3NA6140	131,00	3			
250	3NA3144	97,00				3NA6144	131,00	3			
2	57,8	500 V AC/440 V DC	200	3NA3240	149,00	3NA6240	182,00	3			
			250	3NA3244	149,00	3NA6244	182,00	3			
			300	3NA3250	149,00	3NA6250	182,00	3			
			315	3NA3252	149,00	3NA6252	182,00	3			
			400	3NA3260	149,00	3NA6260	182,00	3			
3	71,2	500 V AC/440 V DC	500	3NA3365	284,00	-	-	3			
			630	3NA3372	284,00	-	-	3			
4	101,8	500 V AC/440 V DC	800	3NA3475	2.478,00	-	-	1			
			1000	3NA3480	2.740,00	-	-	1			
			1250	3NA3482	2.828,00	-	-	1			

## NH-Bıçaklı Sigorta Monofaze Altılıkları\*

000,00	34	690 V AC/250 V DC	160	3NH3030	70,00	3
1	49	690 V AC/440 V DC	250	3NH3230	218,00	3
2			400	3NH3330	240,00	1
3			630	3NH3430	362,00	1
4	102		1250	3NH3530	1.893,00	1

<sup>3</sup> Steatit (Seramik) gövdeli

<sup>3</sup> Saf ve yüksek vasıflı Quartz dolgu kumlu

<sup>3</sup> Nominal kısa devre kesme kapasitesi AC 120kA

<sup>3</sup> Düşük güç kayıpları

<sup>3</sup> Yüksek hassasiyet ve selektive

<sup>3</sup> Akım sınırlama

<sup>3</sup> Gümüş kaplamalı kontaklar

<sup>3</sup> DIN VDE 0636 ve IEC 60269'a tam uygun

Yukarıdakilere ek olarak 3NA6 Serisi çift göstergeli NH-Bıçaklı Sigorta buşonlarının avantajları ;

<sup>3</sup> İlave ön yüzey bayrak göstergeli

<sup>3</sup> İzole edilmiş alt ve üst kapaklı

\* SITOR Hızlı Sigortalar ile kullanılan NH-Bıçaklı sigorta monofaze altılıkların anma gerilimi: 1000V AC Farklı NH-Bıçaklı sigorta buşonları ve altılıkları için satış birimlerimizle temasa geçiniz.



3NH3030



3NH3230



3NH3330



3NH3430



3NH3530



3NE18...



3NE12...



3NE13...



3NE32...



3NE33..

Kullanılacak Bıçaklı Sigorta Monofaze Altlıkların Boyu	Genişlik (mm)	Anma Akımı I <sub>n</sub> (A)	Sipariş No	Birim Fiyatı TL	Min. Sipariş Adedi
--	---------------	-------------------------------	------------	-----------------	--------------------

## SITOR HIZLI SİGORTA BUŞONLARI (Bıçaklı Tip) - 690 V AC, gS

000	21	16	3NE1813-0	272,00	3
		20	3NE1814-0	272,00	3
		25	3NE1815-0	272,00	3
		35	3NE1803-0	272,00	3
		40	3NE1802-0	272,00	3
		50	3NE1817-0	272,00	3
		63	3NE1818-0	272,00	3
		80	3NE1820-0	290,00	3
00	30	100	3NE1021-0	319,00	3
		125	3NE1022-0	319,00	3
1	52	160	3NE1224-0	730,00	3
		200	3NE1225-0	760,00	3
		250	3NE1227-0	822,00	3
2		315	3NE1230-0	887,00	3
	60	350	3NE1331-0	1.172,00	3
		400	3NE1332-0	1.234,00	3
3		450	3NE1333-0	1.251,00	3
		500	3NE1334-0	1.251,00	3
	71,2	630	3NE1436-0	1.265,00	3
		710	3NE1437-0	2.351,00	3

## SITOR HIZLI SİGORTA BUŞONLARI (Bıçaklı Tip/ M10) - 1000 V AC\*, aR

1	52	250	3NE3227	874,00	3
2		315	3NE3230-0B	903,00	3
		350	3NE3231	1.126,00	3
		400	3NE3232-0B	1.139,00	3
		450	3NE3233	1.172,00	3
3	60	500	3NE3334-0B	1.186,00	3
		560	3NE3335	1.232,00	3
		630	3NE3336	1.297,00	3
		710	3NE3337-8	1.328,00	3
		800	3NE3338-8	1.501,00	3
		900	3NE3340-8	1.677,00	3

İşletme Sınıfı aR: Yalnız kısa devreye karşı koruma sağlar. Devrenin aşırı akımlara karşı korunabilmesi için ilave tedbirler alınmalıdır.

\* 3NE3337-8 için anma gerilimi 900 V AC

\* 3NE3338-8 için anma gerilimi 800 V AC

\* 3NE3340-8 için anma gerilimi 690 V AC

SITOR Hızlı Sigortalar ile kullanılan NH-Bıçaklı sigorta monofaze altlıkların anma gerilimi: 1000V AC

Diğer anma akımı ve anma gerilimi değerindeki SITOR hızlı sigortalar için satış birimlerimizle temasa geçiniz.

Not : Yukarıdaki SITOR sigortalar için NH-Bıçaklı sigorta monofaze altlıkları kullanılır.





3NX1013



3NX202...



3NG1...



5SB2...

5SB4...  
5SC2...

5SH1..

Malzeme Cinsi	Sipariş No	Birim Fiyatı TL	Min. Sipariş Adedi
---------------	------------	-----------------	--------------------

## NH-BIÇAKLI SİGORTALAR İÇİN YARDIMCI DONANIMLAR

## Pens (Elik)

Boy 000, 00, 1, 2, 3 ve 4 için

3NX1013

237,00

1

## Ayrıcı Plaka

Boy 000, 00

3NX2023

27,00

2

Boy 1

3NX2024

33,00

2

Boy 2

3NX2025

40,00

2

Boy 3

3NX2026

51,00

2

## Kontakt Kapağı

Boy 000, 00

3NX3105

30,00

2

Boy 1

3NX3106

47,00

2

Boy 2

3NX3107

47,00

2

Boy 3

3NX3108

57,00

2

## Yalıtımlı Geçiş Çubuğu

Boy 000, 00

3NG1002

289,00

1

Boy 1

3NG1202

574,00

1

Boy 2

3NG1302

860,00

1

Boy 3

3NG1402

1.144,00

1

Boy 4 (Yalıtımsız)

3NG1503

2.587,00

1

Malzeme Cinsi	Anma Akımı (A)	Sipariş No	Birim Fiyatı TL	Min. Sipariş Adedi
---------------	----------------	------------	-----------------	--------------------

## PORSELEN DIAZED SİGORTALAR

## Sigorta Buşonu Gecikmeli

500 V

DII / E27

2

5SB211

15,00

25

4

5SB221

15,00

25

6

5SB231

15,00

25

10

5SB251

15,00

25

16

5SB2611

15,00

25

20

5SB2711

15,00

25

25

5SB2811

15,00

25

DIII / E33

35

5SB4111

28,00

25

50

5SB4211

28,00

25

63

5SB4311

28,00

25

## Standart Sigorta Kapağı

500V

DII / E27

25

5SH122

25,00

50

DIII / E33

63

5SH123

33,00

30

## Viskontakt

500V

Pembe

2

5SH310

10,00

25

Kahve

4

5SH311

10,00

25

Yeşil

6

5SH312

10,00

25

Kırmızı

10

5SH313

10,00

25

Gri

16

5SH314

10,00

25

Mavi

20

5SH315

10,00

25

Sarı

25

5SH316

17,00

25

Siyah

35

5SH317

17,00

25

Beyaz

50

5SH318

17,00

25

Bakır

63

5SH320

17,00

25

Malzeme Cinsi	Anma Gücü <sup>(1)</sup> (kW)	Anma Akımı <sup>(1)</sup> (A)	Akım Ie <sup>(2)</sup> (A)	Kontakt NO NC	Sipariş No	Birim Fiyatı TL	Min. Sipariş Adedi
---------------	-------------------------------	-------------------------------	----------------------------	---------------	------------	-----------------	--------------------

## YENİ NESİL SIRIUS KONTAKTÖRLER (Bobin Gerilimi 230V AC)

Vida Bağlantılı



Boy S00



Boy S2



Boy S3



Boy S12



Boy S0

Boy : S00	3	7	18	1	-	3RT2015-1AP01	202,00	1
	3	7	18	-	1	3RT2015-1AP02	202,00	1
	4	9	22	1	-	3RT2016-1AP01	210,00	1
	4	9	22	-	1	3RT2016-1AP02	210,00	1
	5.5	12	22	1	-	3RT2017-1AP01	260,00	1
	5.5	12	22	-	1	3RT2017-1AP02	260,00	1
	7.5	16	22	1	-	3RT2018-1AP01	318,00	1
	7.5	16	22	-	1	3RT2018-1AP02	318,00	1
Boy : S0	4	9	40	1	1	3RT2023-1AP00	236,00	1
	5.5	12	40	1	1	3RT2024-1AP00	264,00	1
	7.5	16	40	1	1	3RT2025-1AP00	345,00	1
	11	25	40	1	1	3RT2026-1AP00	475,00	1
	15	32	60	1	1	3RT2027-1AP00	706,00	1
	18.5	38	60	1	1	3RT2028-1AP00	793,00	1
Boy : S2	18.5	40	60	1	1	3RT2035-1AP00	808,00	1
	22	50	70	1	1	3RT2036-1AP00	1.045,00	1
	30	65	80	1	1	3RT2037-1AP00	1.476,00	1
	37	80	90	1	1	3RT2038-1AP00	1.635,00	1
Boy : S3	37	80	125	1	1	3RT2045-1AP00	1.824,00	1
	45	95	130	1	1	3RT2046-1AP00	2.214,00	1
	55	110	130	1	1	3RT2047-1AP00	2.976,00	1

Not: Kontaktörlerde farklı bobin gerilimi istenirse sipariş numaralarının 11. ve 12. hanelerine P0 yerine AC24V için B0, AC110V için F0 gelecektir. Liste fiyatında değişiklik olmayacaktır.

## AC KONTAKTÖRLER (Bobin Gerilimi 230V AC /DC) 2NO+2NC KONTAKLI Vida Bağlantılı

Boy : S6	55	115	160	2	2	3RT1054-1AP36	3.200,00	1
	75	150	185	2	2	3RT1055-6AP36	3.760,00	1
	90	185	215	2	2	3RT1056-6AP36	4.560,00	1
Boy : S10	110	225	275	2	2	3RT1064-6AP36	5.010,00	1
	132	265	330	2	2	3RT1065-6AP36	7.920,00	1
	160	300	330	2	2	3RT1066-6AP36	8.680,00	1
Boy : S12	200	400	430	2	2	3RT1075-6AP36	11.090,00	1
	250	500	430	2	2	3RT1076-6AP36	16.860,00	1
Boy : 14	335	630	700	4	4	3TF6844-0CM7	23.500,00	1
	450	820	910	4	4	3TF6944-0CM7	33.000,00	1
Frekans konvertörlü uygulamalar için								
	335	630	700	3	3	3TF6833-1QL7	28.300,00	1

## DC BOBİNLİ KONTAKTÖRLER (Bobin Gerilimi 24V DC)

Vida Bağlantılı

Boy : S00	3	8	18	1	-	3RT2015-1BB41	227,00	1
	3	8	18	-	1	3RT2015-1BB42	227,00	1
	4	10	22	1	-	3RT2016-1BB41	261,00	1
	4	10	22	-	1	3RT2016-1BB42	261,00	1
	5.5	12.5	22	1	-	3RT2017-1BB41	303,00	1
	5.5	12.5	22	-	1	3RT2017-1BB42	303,00	1
	7.5	16	40	1	-	3RT2018-1BB41	452,00	1
	7.5	16	40	-	1	3RT2018-1BB42	452,00	1
Boy : S0	4	9	40	1	1	3RT2023-1BB40	416,00	1
	5.5	12	40	1	1	3RT2024-1BB40	455,00	1
	7.5	17	40	1	1	3RT2025-1BB40	533,00	1
	11	25	40	1	1	3RT2026-1BB40	652,00	1
	15	32	50	1	1	3RT2027-1BB40	913,00	1
	18.5	38	50	1	1	3RT2028-1BB40	1.116,00	1

Not: Kontaktörlerde farklı bobin gerilimi istenirse sipariş numaralarının 11. ve 12. hanelerine B4 yerine DC110V için F4, DC48V için W4 gelecektir. Liste fiyatında değişiklik olmayacaktır.



Boy S2

Malzeme Cinsi	Anma Gücü <sup>(1)</sup> (kW)	Anma Akımı <sup>(1)</sup> (A)	Akım I <sub>e</sub> <sup>(2)</sup> (A)	Kontakt NO NC	Sipariş No	Birim Fiyatı TL	Min. Sipariş Adedi
---------------	-------------------------------	-------------------------------	--	---------------	------------	-----------------	--------------------

AC KONTAKTÖRLER (Geniş bobin gerilimi aralığı 20-33V AC / DC, entegre edilmiş varistör ile)

Vida Bağlantılı

Boy : S2 (Entegre edilmiş varistör ile)	18.5	40	60	1 1	3RT2035-1NB30	1.074,00	1
	22	50	70	1 1	3RT2036-1NB30	1.427,00	1
	30	65	80	1 1	3RT2037-1NB30	1.983,00	1
	37	80	90	1 1	3RT2038-1NB30	2.241,00	1
Boy : S3	37	80	125	1 1	3RT2045-1NB30	2.550,00	
	45	95	130	1 1	3RT2046-1NB30	2.970,00	
	55	110	130	1 1	3RT2047-1NB30	3.200,00	

(1) AC-2 ve AC-3 kullanma kategorisinde anma gücü (400V / 50Hz 'de asenkron motor gücü ve anma akımı)

(2) I<sub>e</sub> ,AC1 'de 40 °C, muhit sıcaklığında, 690V işletme gerilimine kadar kontaktörün anahtarlama yapabileceği azami akım değeridir.

Değişik yardımcı kontaklı kontaktörler için satış birimlerimizle görüşülmesini rica ederiz.

Boy	Anma Akımı (AC1) (A)	Kontakt NO NC	Sipariş No	Birim Fiyatı TL	Min. Sipariş Adedi
-----	----------------------	---------------	------------	-----------------	--------------------

#### DÖRT KUTUPLU GÜÇ KONTAKTÖRLERİ, AC 230V BOBİNLİ SIRIUS SERİSİ

YENİ



3RT23...-

3RT13...-

S00	18	1 1	3RT2316-1AP00	225,00	1
S00	22	1 1	3RT2317-1AP00	250,00	1
S0	35	1 1	3RT2325-1AP00	425,00	1
S0	40	1 1	3RT2326-1AP00	600,00	1
S0	50	1 1	3RT2327-1AP00	1.000,00	1
S2	60	1 1	3RT2336-1AP00	1.160,00	1
S2	110	1 1	3RT2337-1AP00	1.536,00	1
S3	140	1 1	3RT2346-1AP00	2.928,00	1
S3	160	1 1	3RT2348-1AP00	3.564,00	1
S6	200	2 2	3RT1355-6AP36	5.000,00	1
S10	275	2 2	3RT1363-6AP36	7.400,00	1
S10	350	2 2	3RT1364-6AP36	11.100,00	1
S12	400	2 2	3RT1373-6AP36	12.000,00	1
S12	500	2 2	3RT1374-6AP36	14.400,00	1
S12	525	2 2	3RT1375-6AP36	15.900,00	1

Not: 3RT23 tip kontaktörlerde bobin gerilimi AC 230V'dur.

3RT13 tip kontaktörlerde bobin gerilimi AC/DC 100/250V'dur.

Malzeme Cinsi	Kontakt NO NC	Kontakt Akımı	Sipariş No	Birim Fiyatı TL	Min. Sipariş Adedi
---------------	---------------	---------------	------------	-----------------	--------------------

#### YARDIMCI KONTAK BLOKLARI

Tüm Kontaktör ve Yardımcı Kontaktörlere Takılabilen Tipler

Vida Bağlantılı



3RH2911-1FA...

Boy S00-S3	2NO+2NC	3RH2911-1FA22	85,00	1
Boy S00-S3	4NO	3RH2911-1FA40	85,00	1
Boy S00-S3	4NC	3RH2911-1FA04	85,00	1
Boy S00-S3	1NO	3RH2911-1AA10	44,00	1
Boy S00-S3	1NC	3RH2911-1AA01	44,00	1
Boy S00-S3	1NO+1NC	3RH2911-1HA11	55,00	1
Boy S00-S3	1NO+1NC	3RH2911-1LA11	55,00	1
Boy S00-S3	2NO	3RH2911-1LA20	55,00	1
Boy S00-S3	1NO+3NC	3RH2911-1HA13	85,00	1
Boy S00-S3	3NO+1NC	3RH2911-1HA31	85,00	1
Boy S00	2NO	3RH2911-1DA20	60,00	1
Boy S00	2NC	3RH2911-1DA02	60,00	1
Boy S00	1 NO+1NC	3RH2911-1DA11	60,00	1
Boy S6-S12	1 NO+1NC (Yandan montaj)	3RH1921-1DA11	60,00	1
Boy S6-S12	1 NO+1NC (Yandan montaj)	3RH1921-1EA11	61,00	1
Boy S6-S12	2 NO (Yandan montaj)	3RH1921-1EA20	61,00	1

Malzeme Cinsi	Boy	Gerilim (V)	Sipariş No	Birim Fiyatı TL	Min. Sipariş Adedi
<b>YENİ NESİL SIRIUS YARDIMCI KONTAKTÖRLER</b>					
<b>Yardımcı Kontaktörler BOY S00</b>			<b>Vida Bağlantılı</b>		
230 V AC	4NO	6A	3RH2140-1AP00	216,00	1
	3NO-1NC		3RH2131-1AP00	216,00	1
	2NO+2NC		3RH2122-1AP00	216,00	1
24 V DC	4NO	6A	3RH2140-1BB40	248,00	1
	3NO+1NC		3RH2131-1BB40	248,00	1
	2NO+2NC		3RH2122-1BB40	248,00	1
110 V AC	4NO	6A	3RH2140-1AF00	216,00	1
	3NO-1NC		3RH2131-1AF00	216,00	1
	2NO+2NC		3RH2122-1AF00	216,00	1
110 V DC	4NO	6A	3RH2140-1BF40	248,00	1
	3NO-1NC		3RH2131-1BF40	248,00	1
	2NO+2NC		3RH2122-1BF40	248,00	1
24 V AC	4NO	6A	3RH2140-1AB00	216,00	1
	3NO-1NC		3RH2131-1AB00	216,00	1
	2NO+2NC		3RH2122-1AB00	216,00	1



3RH21..-

**YENİ NESİL SIRIUS KONTAKTÖRLER ÜZERİNE TAKILABİLEN AKSESUARLAR**

Yedek Bobin S0 boy	3RT2023, 2024,2025 için 230 V AC	3RT2924-5AP01	102,00	1
Yedek Bobin S0 boy	3RT2023, 2024,2025 için 24 V AC	3RT2924-5AB01	102,00	1
Yedek Bobin S0 boy	3RT2026, 2027,2028 için 230 V AC	3RT2926-5AP01	126,00	1
Yedek Bobin S0 boy	3RT2026, 2027,2028 için 24 V AC	3RT2926-5AB01	126,00	1
Yedek Bobin S2 boy	3RT203. için 230V AC	3RT2934-5AP01	140,00	1
Yedek Bobin S3 boy	3RT204. için 230V AC	3RT2944-5AP01	169,00	1
Yedek Bobin S6 boy	3RT105 ve 145 için 230V AC	3RT1955-5AP31	688,00	1
Yedek Bobin S10 boy	3RT106 ve 146 için 230V AC	3RT1965-5AP31	850,00	1
Yedek Bobin S12 boy	3RT107 ve 147 için 230V AC	3RT1975-5AP31	905,00	1
Varistör Boy: S00	24..48V AC - 24..70V DC	3RT2916-1BB00	55,00	1
	127... 240V AC Ledsiz	3RT2916-1BD00	55,00	1
	127... 240V AC Ledli	3RT2916-1JL00	64,00	1
RC Eleman Boy: S00	127... 240V AC Ledsiz	3RT2916-1CD00	55,00	1
	Entegre Diyotlu 24V DC Ledsiz	3RT2916-1DG00	58,00	1
Varistör Boy: S0	127... 240V AC Ledsiz	3RT2926-1BD00	77,00	1
	127... 240V AC Ledli	3RT2926-1JL00	77,00	1
RC Eleman Boy: S0	127... 240V AC Ledsiz	3RT2926-1CD00	83,00	1
	Entegre Diyotlu 24V DC Ledsiz	3RT2926-1ER00	94,00	1
Varistör Boy: S2, S3	24..48V AC - 24..70V DC	3RT2936-1BB00	82,00	1
	127... 240V AC, 150...250V DC	3RT2936-1BD00	88,00	1
RC Eleman Boy: S2,S3	24..48V AC - 24..70V DC	3RT2936-1CB00	88,00	1
	127... 240V AC, 150...250V DC	3RT2936-1CD00	98,00	1
Mekanik Kilitleme Kiti (Bağlantı klipsleri, Üst ve alt akım bağlantı parçası dahil)	Boy S00	3RA2913-2BB1	97,00	1
	Boy S0	3RA2923-2BB1	163,00	1
	Boy S2	3RA2933-2BB1	177,00	1
Yedek Kontak Takımı S2 boy	3RT2035 için	3RT2935-6A	380,00	1
Yedek Kontak Takımı S2 boy	3RT2036 için	3RT2936-6A	534,00	1
Yedek Kontak Takımı S2 boy	3RT2037 için	3RT2937-6A	595,00	1
Yedek Kontak Takımı S2 boy	3RT2038 için	3RT2938-6A	705,00	1
Yedek Kontak Takımı S3 boy	3RT2045 için	3RT2945-6A	719,00	1
Yedek Kontak Takımı S3 boy	3RT2046 için	3RT2946-6A	912,00	1
Yedek Kontak Takımı S3 boy	3RT2047 için	3RT2947-6A	1.175,00	1
Yedek Kontak Takımı S6 boy	3RT1054 için	3RT1954-6A	1.408,00	1
Yedek Kontak Takımı S6 boy	3RT1055 için	3RT1955-6A	1.838,00	1
Yedek Kontak Takımı S6 boy	3RT1056 için	3RT1956-6A	2.264,00	1
Yedek Kontak Takımı S10 boy	3RT1064 için	3RT1964-6A	2.944,00	1
Yedek Kontak Takımı S10 boy	3RT1065 için	3RT1965-6A	3.492,00	1
Yedek Kontak Takımı S10 boy	3RT1066 için	3RT1966-6A	4.320,00	1
Yedek Kontak Takımı S12 boy	3RT1075 için	3RT1975-6A	4.890,00	1
Yedek Kontak Takımı S12 boy	3RT1076 için	3RT1976-6A	5.730,00	1



3RT2916-1JL00

Malzeme Cinsi		Sipariş No	Birim Fiyatı TL	Min. Sipariş Adedi
<b>3RV29 BARA BESLEME MODÜLLERİ</b>				
3 Fazlı toplu besleme modülü	Soldan beslemeli 500,50 Boy için	3RV2917-1A	132,00	1
3 Fazlı ilave besleme modülü	2 Şalter için	3RV2917-4A	82,00	1
3 Fazlı ilave besleme modülü	3 Şalter için	3RV2917-4B	108,00	1
Bara bağlantı soketi	500 Boy için, vidalı tip	3RV2917-5CA00	25,00	1
Bara bağlantı soketi	50 Boy için, vidalı tip	3RV1927-5AA00	25,00	1
Klemens bloğu		3RV2917-5D	97,00	1
Modül birleştirme parçası		3RV2917-5BA00	36,00	1
Modül sonlandırma parçası		3RV2917-6A	8,00	1
Besleme için bağlantı modülü		3RV2917-5FA00	57,00	1

Not: 3RV29 bara besleme modüllerini kullanarak her bir modülde maksimum 63A'lık motor çıkışı planlayabilirsiniz.

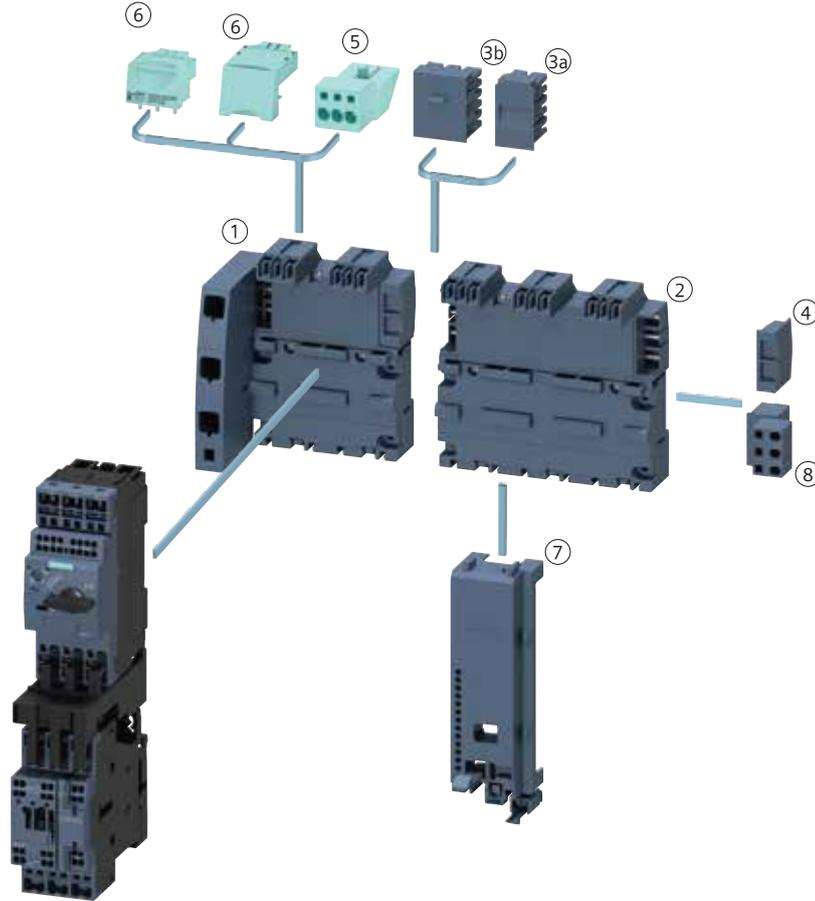

- ① 3 Fazlı toplu besleme modülü
- ② 3 Fazlı ilave besleme modülü
- ③a Modül birleştirme parçası
- ③b Modül birleştirme parçası
- ④ Modül sonlandırma parçası

- ⑤ Besleme için bağlantı soketi
- ⑥ Bara bağlantı soketi
- ⑦ Koruma kapağı
- ⑧ Klemens bloğu



3RV2011-..



3RV2021-..



3RV2031-..



3RV2041-..

Malzeme Cinsi	Kısa Devre Kesme Kapasitesi Icu	Boy	Termik Ayar Sahası (A)	Sipariş No	Birim Fiyatı TL	Min. Sipariş Adedi
<b>YENİ NESİL SIRIUS MOTOR KORUMA ŞALTERLERİ</b>						
					<b>Vida Bağlantılı</b>	
60°C Pano içi sıcaklıkta bitişik montaja uygun. Termik ve kısa devre korumalı, Raya montaja uygun	100kA	S00	0.22-0.32	3RV2011-0DA10	363,00	1
	100kA		0.28-0.4	3RV2011-0EA10	363,00	1
	100kA		0.35-0.5	3RV2011-0FA10	363,00	1
	100kA		0.45-0.63	3RV2011-0GA10	363,00	1
	100kA		0.55-0.8	3RV2011-0HA10	383,00	1
	100kA		0.7-1	3RV2011-0JA10	383,00	1
	100kA		0.9-1.25	3RV2011-0KA10	399,00	1
	100kA		1.1-1.6	3RV2011-1AA10	399,00	1
	100kA		1.4-2	3RV2011-1BA10	419,00	1
	100kA		1.8-2.5	3RV2011-1CA10	419,00	1
	100kA		2.2-3.2	3RV2011-1DA10	419,00	1
	100kA		2.8-4	3RV2011-1EA10	419,00	1
	100kA		3,5-5	3RV2011-1FA10	419,00	1
	100kA		4.5-6.3	3RV2011-1GA10	419,00	1
	100kA		5.5-8	3RV2011-1HA10	419,00	1
	100kA		7-10	3RV2011-1JA10	465,00	1
	100kA		9-12.5	3RV2011-1KA10	465,00	1
	55kA	S0	10-16	3RV2011-4AA10	469,00	1
	55kA		10-16	3RV2021-4AA10	514,00	1
	55kA		13-20	3RV2021-4BA10	526,00	1
55kA		16-22	3RV2021-4CA10	544,00	1	
55kA		18-25	3RV2021-4DA10	580,00	1	
55kA		23-28	3RV2021-4NA10	834,00	1	
55kA		27-32	3RV2021-4EA10	881,00	1	
20kA		30-36	3RV2021-4PA10	1.195,00	1	
20kA		34-40	3RV2021-4FA10	1.335,00	1	
65kA	S2	32-40	3RV2031-4UA10	1.440,00	1	
65kA		35-45	3RV2031-4VA10	1.540,00	1	
65kA		42-52	3RV2031-4WA10	1.590,00	1	
65kA		49-59	3RV2031-4XA10	1.590,00	1	
65kA		54-65	3RV2031-4JA10	1.590,00	1	
65kA		62-73	3RV2031-4KA10	1.745,00	1	
65kA		70-80	3RV2031-4RA10	1.850,00	1	
65kA	S3	45-63	3RV2041-4JA10	1.700,00	1	
65kA		57-75	3RV2041-4KA10	1.875,00	1	
65kA		65-84	3RV2041-4RA10	1.975,00	1	
65kA		75-93	3RV2041-4YA10	2.010,00	1	
65kA		80-100	3RV2041-4MA10	2.125,00	1	

YENİ

Malzeme Cinsi	Sipariş No	Birim Fiyatı TL	Min. Sipariş Adedi
<b>YENİ NESİL SIRIUS MOTOR KORUMA ŞALTERLERİNE MONTE EDİLEBİLEN AKSESUARLAR</b>			
Yardımcı kontak, üstten yatay montajlı (1C/0)* (1NO+1NC)	3RV2901-1D	50,00	1
Yandan montajlı, vidalı (1NO+1NC)	3RV2901-1E	56,00	1
Yandan montajlı, vidalı (2NO)	3RV2901-1A	56,00	1
	3RV2901-1B	56,00	1
Aşırı akım ve kısa devre ihbarı için alarm şalteri (2NO+2NC)	3RV2921-1M	127,00	1
Düşük gerilim bobini AC 230 V DC 24 V	3RV2902-1AP0	170,00	1
	3RV2902-1AB4	170,00	1
Açtırma bobini AC 210... 240 V DC 24 V	3RV2902-1DP0	170,00	1
	3RV2902-1DB0	170,00	1
S00 Kontaktör-S00/S0 Güç şalteri ara bağlantı parçası, AC/DC kullanım	3RA1921-1DA00	32,00	1
S0 Kontaktör-S00/S0 Güç şalteri ara bağlantı parçası, AC kullanım	3RA2921-1AA00	32,00	1
S0 Kontaktör-S00/S0 Güç şalteri ara bağlantı parçası, DC kullanım	3RA2921-1BA00	32,00	1
S2 Kontaktör-S2 Güç şalteri ara bağlantı parçası, AC/DC kullanım	3RA2931-1AA00	79,00	1
S3 Kontaktör-S3 Güç şalteri ara bağlantı parçası, AC/DC kullanım	3RA1941-1AA00	92,00	1
Kapı tahrik mekanizması 130 mm siyah	3RV2926-0B	305,00	1
Kapı tahrik mekanizması 130 mm kırmızı / sarı	3RV2926-0C	400,00	1
Plastik muhafaza kutusu, 54 mm genişlik, siyah	3RV1923-1CA00	130,00	1
Plastik muhafaza kutusu, 72 mm genişlik, siyah	3RV1923-1DA00	131,00	1
Plastik muhafaza kutusu, 54 mm genişlik, acil stop	3RV1923-1FA00	136,00	1
Plastik muhafaza kutusu, 72 mm genişlik, acil stop	3RV1923-1GA00	147,00	1
5 Şalter için 3 fazlı bara bağlantı parçası boy S00, S0 45 mm	3RV1915-1DB	110,00	1
5 Şalter için 3 fazlı bara bağlantı parçası boy S00, S0 55 mm	3RV1915-2DB	130,00	1
4 Şalter için 3 fazlı bara bağlantı parçası boy S2, 75 mm	3RV1935-3C	137,00	1
4 Şalter için 3 fazlı bara bağlantı parçası boy S2, 55 mm	3RV1935-1C	94,00	1
3 fazlı besleme klemensi boy S00, S0	3RV2925-5AB	56,00	1
3 fazlı besleme klemensi boy S2	3RV2935-5A	99,00	1
Koruma kapağı boy S00, S0	3RV1915-6AB	12,00	1
Koruma kapağı boy S2	3RV1935-6A	20,00	1

\*Enversör

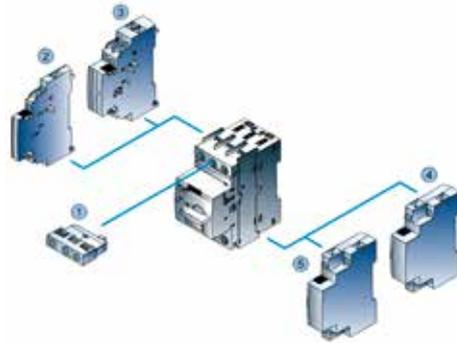
**3RV2 Motor Koruma Şalteri ve Takılabilen Aksesuarlar****Takılabilen Aksesuarlar**

- ① Yatay montajlı yardımcı kontak
- ② Yandan montajlı yardımcı kontak
- ③ Yandan montajlı 4 kontaklı yardımcı kontak
- ④ Açtırma rölesi
- ⑤ Düşük gerilim rölesi

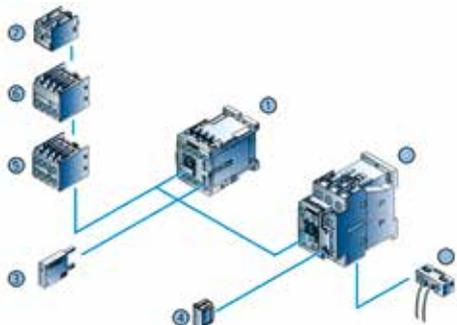
**3RT2 Kontaktör ve Takılabilen Aksesuarlar****Takılabilen Aksesuarlar**

- ① Kontaktör Boy S00
- ② Kontaktör Boy S0
- ③ Düşük gerilim sınırlama Ledli/Ledsiz Boy S00
- ④ Düşük gerilim sınırlama Ledli/Ledsiz Boy S0
- ⑤ 4 kutuplu yardımcı kontak
- ⑥ 2 kutuplu yardımcı kontak
- ⑦ 1 kutuplu yardımcı kontak
- ⑧ Bobin bağlantı modülü

## SIRIUS Koruma Cihazları

Yeni Nesil SIRIUS Termik Röleler ve Elektronik Termik Röleler

SIEMENS

Malzeme Cinsi	Boy	Termik Ayar Sahası (A)	Sipariş No (Raya Montajlı)	Birim Fiyatı TL	Sipariş No (Kontaktöre Direk Montajlı)	Birim Fiyatı TL	Min. Sipariş Adedi
---------------	-----	------------------------	----------------------------	-----------------	--	-----------------	--------------------

## YENİ NESİL SIRIUS TERMİK RÖLELER

Vida Bağlantılı



3RU2...-Raya montajlı tip

- Faz korumalı, 60°C pano içi sıcaklığa uygun

- El ve otomatik konumlu,

- 1NO+1NC yardımcı kontaklı

- Şalt pozisyon göstergeli  
- Stop ve test butonlu



3RU2126...Kontaktöre montajlı tip



3RU2136...Kontaktöre montajlı tip



3RU2146...

YENİ

	S00	0.22-0.32	3RU2116-0DB1	318,00	3RU2116-0DB0	300,00	1
		0.28-0.4	3RU2116-0EB1	318,00	3RU2116-0EB0	300,00	1
		0.35-0.5	3RU2116-0FB1	318,00	3RU2116-0FB0	300,00	1
		0.43-0.63	3RU2116-0GB1	342,00	3RU2116-0GB0	313,00	1
		0.55-0.8	3RU2116-0HB1	342,00	3RU2116-0HB0	313,00	1
		0.7-1	3RU2116-0JB1	342,00	3RU2116-0JB0	313,00	1
		0.9-1.25	3RU2116-0KB1	342,00	3RU2116-0KB0	313,00	1
		1.1-1.6	3RU2116-1AB1	342,00	3RU2116-1AB0	313,00	1
		1.4-2	3RU2116-1BB1	342,00	3RU2116-1BB0	313,00	1
		1.8-2.5	3RU2116-1CB1	342,00	3RU2116-1CB0	313,00	1
		2.2-3.2	3RU2116-1DB1	342,00	3RU2116-1DB0	313,00	1
		2.8-4	3RU2116-1EB1	342,00	3RU2116-1EB0	313,00	1
		3.5-5	3RU2116-1FB1	342,00	3RU2116-1FB0	313,00	1
		4.5-6.3	3RU2116-1GB1	342,00	3RU2116-1GB0	313,00	1
		5.5-8	3RU2116-1HB1	342,00	3RU2116-1HB0	313,00	1
		7-10	3RU2116-1JB1	342,00	3RU2116-1JB0	313,00	1
		9-12.5	3RU2116-1KB1	342,00	3RU2116-1KB0	313,00	1
		11-16	3RU2116-4AB1	342,00	3RU2116-4AB0	313,00	1
	S0	14-20	3RU2126-4BB1	422,00	3RU2126-4BB0	401,00	1
		17-22	3RU2126-4CB1	422,00	3RU2126-4CB0	401,00	1
		20-25	3RU2126-4DB1	422,00	3RU2126-4DB0	401,00	1
		23-28	3RU2126-4NB1	504,00	3RU2126-4NB0	482,00	1
		27-32	3RU2126-4EB1	562,00	3RU2126-4EB0	538,00	1
		30-36	3RU2126-4PB1	562,00	3RU2126-4PB0	538,00	1
		34-40	3RU2126-4FB1	562,00	3RU2126-4FB0	538,00	1
	S2	28-40	3RU2136-4FB1	706,00	3RU2136-4FB0	666,00	1
		36-45	3RU2136-4GB1	706,00	3RU2136-4GB0	666,00	1
		40-50	3RU2136-4HB1	866,00	3RU2136-4HB0	834,00	1
		47-57	3RU2136-4QB1	866,00	3RU2136-4QB0	834,00	1
		54-65	3RU2136-4JB1	866,00	3RU2136-4JB0	834,00	1
		62-73	3RU2136-4KB1	866,00	3RU2136-4KB0	834,00	1
		70-80	3RU2136-4RB1	1.032,00	3RU2136-4RB0	860,00	1
	S3	57-75	3RU2146-4KB1	1.148,00	3RU2146-4KB0	1.035,00	1
		70-90	3RU2146-4LB1	1.174,00	3RU2146-4LB0	1.062,00	1
		80-100	3RU2146-4MB1	1.421,00	3RU2146-4MB0	1.363,00	1

Malzeme Cinsi	Boy	Termik Ayar Sahası (A)	Sipariş No (Vida Bağlantılı)	Birim Fiyatı TL	Min. Sipariş Adedi
---------------	-----	------------------------	------------------------------	-----------------	--------------------

## SIRIUS 3RB2/3 ELEKTRONİK AŞIRI AKIM RÖLESİ SIRIUS

YENİ



3RB3016-1...

- Class 10 Çalışma Sınıfı  
- 1NO+1NC yar. kontak  
- Test fonksiyonu  
- El/otomatik, uzaktan reset  
- Konum Göstergesi  
- Kendinden beslemeli  
- Faz düşmesine ve fazdaki asimetriye karşı duyarlı  
- Aynı boy kontaktörlere direkt montajlı  
- Raya montaj için termik röle bağlantı parçası kullanılmalıdır.

S00	0,1-0,4	3RB3016-1RB0	792,00	1
S00	0,32-1,25	3RB3016-1NB0	792,00	1
S00	1-4	3RB3016-1PB0	792,00	1
S00	3-12	3RB3016-1SB0	792,00	1
S00	4-16	3RB3016-1TB0	792,00	1
S0	6-25	3RB3026-1QB0	792,00	1
S0	10-40	3RB3026-1VB0	970,00	1
S2	12.5-50	3RB3036-1UB0	1.165,00	1
S2	20-80	3RB3036-1WB0	1.485,00	1
S6	50-200	3RB2056-1FC2	2.380,00	1
S10/12	55-250	3RB2066-1GC2	2.500,00	1
S10/12	160-630	3RB2066-1MC2	4.400,00	1



3RB20...



Malzeme Cinsi	Boy	Termik Ayar Sahası (A)	Sipariş No (Vida Bağlantılı)	Birim Fiyatı TL	Min. Sipariş Adedi
---------------	-----	------------------------	------------------------------	-----------------	--------------------

## YENİ NESİL SIRIUS AKIM ALGILAMA RÖLESİ

Vida Bağlantılı



3RR2141-...

- Analog ayarlı	S00	1.6-16	3RR2141-1AW30	1.100,00	1
- Analog ayarlı	S0	4-40	3RR2142-1AW30	1.290,00	1
- Dijital ayarlı	S00	1.6-16	3RR2241-1FW30	2.110,00	1
- Dijital ayarlı	S0	4-40	3RR2242-1FW30	2.365,00	1



3RU2916-3AA01

## YENİ NESİL SIRIUS TERMİK RÖLE AKSESUARLARI

Tek başına raya montaj için montaj parçası

S00	3RU2916-3AA01	105,00	1
S0	3RU2926-3AA01	126,00	1
S2	3RU2936-3AA01	157,00	1
S3	3RU2946-3AA01	171,00	1

## YENİ NESİL SIRIUS KONTAKTÖR KOMBİNASYONLARI AKSESUARLARI

Sağ sol dönüş için bağlantı kiti

S00	3RA2913-2AA1	97,00	1
S0	3RA2923-2AA1	141,00	1
S2	3RA2933-2AA1	160,00	1
S3	3RA2943-2AA1	316,00	1



3RA2816-0EW20

Yıldız üçgen için bağlantı kiti

S00	3RA2913-2BB1	97,00	1
S0	3RA2923-2BB1	163,00	1
S2	3RA2933-2BB1	177,00	1
S3	3RA2943-2BB1	190,00	1

Yıldız üçgen için soketli fonksiyon modülü AC / DC 24... 240 V, 05...60 sn ayarlı

	3RA2816-0EW20	982,00	1
--	---------------	--------	---

Not: S2 ve S3 boyda mekanik kilit 3RA2934-2B ayrıca sipariş edilmelidir.



3RA2916-1A

## SERİ BAĞLANTI KONNEKTÖRLERİ (2 Kontaktörü seri bağlamak için)

S00	3RA2916-1A	82,00	1
S0	3RA2926-1A	88,00	1
S2	3RA2936-1A	108,00	1

## PLC'DEN KONTROL İÇİN COUPLING LINK MODÜLÜ

Direk bobine bağlantılı, LED'li entegre varistör Kontaktöre direk montajlı 24 V DC kumanda

S0	3RH2924-1GP11	330,00	1
S00/S0/S2/S3	3RH2914-1GP11	330,00	1



3RA2912-2H

## MEKANİK KİLİTLEME

S00	3RA2912-2H	30,00	10
S0	3RA2922-2H	31,00	10
S2,S3	3RA2934-2B	41,00	10
S6,S10,S12	3RA1954-2A	264,00	1

## ELEKTRONİK GECİKMELİ YARDIMCI KONTAK BLOĞU

AC/DC 24...240 V, 0,05..100sn.

(Boy S00, S0, S2, çekmede gecikmeli)

1W	3RA2813-1AW10	490,00	1
1NO+1NC	3RA2813-1FW10	538,00	1

AC/DC 24...240 V, 0,05..100sn.

(Boy S00, S0, S2, düşmede gecikmeli)

1W	3RA2815-1AW10	538,00	1
1NO+1NC	3RA2815-1FW10	586,00	1



3RA2813-1...

## PNÖMATİK ZAMAN RÖLESİ BLOĞU (Boy S0 kontaktör için)

Çekmede gecikmeli 1NO+1NC kontaklı

0,1..30sn.	3RT2926-2PA01	530,00	1
1..60sn.	3RT2926-2PA11	530,00	1

Düşmede gecikmeli 1NO+1NC kontaklı

0,1..30sn.	3RT2926-2PR01	565,00	1
1..60sn.	3RT2926-2PR11	565,00	1



3RA2926-2...

# Dönüşüm Tablosu

**SIEMENS**

3TF Serisi Kontaktörler	Yeni Nesil SIRIUS	İlave Yardımcı Kontak
3TF4010-OAPO	3RT2016-1AP01	
3TF4001-OAPO	3RT2016-1AP02	
3TF4011-OAPO	3RT2016-1AP01	+
3TF4022-OAPO	3RT2016-1AP01	+
3TF4110-OAPO	3RT2017-1AP01	
3TF4101-OAPO	3RT2017-1AP02	
3TF4111-OAPO	3RT2017-1AP01	+
3TF4122-OAPO	3RT2017-1AP01	+
3TF4210-OAPO	3RT2018-1AP01	
3TF4220-OAPO	3RT2018-1AP01	+
3TF4211-OAPO	3RT2025-1AP00	
3TF4222-OAPO	3RT2025-1AP00	+
3TF4310-OAPO	3RT2026-1AP00	
3TF4320-OAPO	3RT2026-1AP00	+
3TF4311-OAPO	3RT2026-1AP00	+
3TF4322-OAPO	3RT2026-1AP00	+
3TF4422-OAPO	3RT2027-1AP00	+
3TF4522-OAPO	3RT2028-1AP00	+
3TF4622-OAPO	3RT2036-1AP00	+
3TF4722-OAPO	3RT2037-1AP00	+
3TF4822-OAPO	3RT2038-1AP00	+
3TF4922-OAPO	3RT2046-1AP00	+
3TF5022-OAPO	3RT2047-1AP00	+
3TF5122-OAPO	3RT1055-6AP36	
3TF5222-OAPO	3RT1056-6AP36	
3TF5322-OAPO	3RT1064-6AP36	
3TF5422-OAPO	3RT1065-6AP36	
3TF5522-OAPO	3RT1066-6AP36	
3TF5622-OAPO	3RT1075-6AP36	
3TF5722-OCM7	3RT1076-6AP36	

3TH Serisi Yardımcı Kontaktörler	Yeni Nesil SIRIUS Yardımcı Kontaktör	İlave Yardımcı Kontak
3TH4022-OAPO	3RH2122-1AP00	
3TH4040-OAPO	3RH2140-1AP00	
3TH4031-OAPO	3RH2131-1AP00	
3TH4013-OAPO	3RH2122-1AP00	+
3TH4004-OAPO	3RH2122-1AP00	+
3TH4244-OAPO	3RH2122-1AP00	+
3TH4271-OAPO	3RH2131-1AP00	+
3TH4262-OAPO	3RH2140-1AP00	+
3TH4253-OAPO	3RH2131-1AP00	+
3TH4280-OAPO	3RH2140-1AP00	+
3TH4355-OAPO	3RH2122-1AP00	+

3UA Serisi Termik Röleler (A)	Yeni Nesil SIRIUS Termik Röleler (A)
3UA5900-0E (0.25-0.4)	3RU2116-0EB1 (0.28-0.4)
3UA5900-0G (0.4-0.63)	3RU2116-0GB1 (0.43-0.63)
3UA5900-0J (0.63-1)	3RU2116-0JB1 (0.7-1)
3UA5900-1A (1-1.6)	3RU2116-1AB1 (1.1-1.6)
3UA5900-1C (1.6-2.5)	3RU2116-1CB1 (1.8-2.5)
3UA5900-1E (2.5-4)	3RU2116-1EB1 (2.8-4)
3UA5900-1G (4-6.3)	3RU2116-1GB1 (4.5-6.3)
3UA5900-1J (6.3-10)	3RU2116-1JB1 (7-10)
3UA5900-2A (10-16)	3RU2116-4AB1 (11-16)
3UA5900-2C (16-25)	3RU2126-4DB1 (20-25)
3UA5900-2E (25-40)	3RU2136-4FB1 (34-40)
3UA5900-2T (40-57)	3RU2136-4QB1 (47-57)
3UA5900-2P (50-63)	3RU2136-4JB1 (24-65)
3UA6201-2H (55-80)	3RU2146-4LB1 (70-90)
3UA6201-2X (80-110)	3RU2146-4MB1 (80-100)

Malzeme Cinsi	Anma Gücü (kW)	Anma Akımı (A)	Kontakt NO NC	Kumanda Gerilimi AC (V)	Sipariş No	Birim Fiyatı TL	Min. Sipariş Adedi
---------------	----------------	----------------	---------------	-------------------------	------------	-----------------	--------------------

## MİNİ KONTAKTÖRLER 3TG10 (AC)

Vida montajlı	4	8,4	4 -	24	3TG10 10-0AC2	163,00	10
	4	8,4	4 -	110	3TG10 10-0AG2	163,00	10
	4	8,4	4 -	230/220	3TG10 10-0AL2	163,00	10
	4	8,4	3 1	24	3TG10 01-0AC2	163,00	10
	4	8,4	3 1	110	3TG10 01-0AG2	163,00	10
	4	8,4	3 1	230/220	3TG10 01-0AL2	163,00	10

3TG10..  
(Vida Montajlı)

## MİNİ - KONTAKTÖRLER 3TG10 (DC)

Vida montajlı	4	8,4	4 -	24	3TG10 10-0BB4	236,00	10
	4	8,4	3 1	24	3TG10 01-0BB4	236,00	10

Malzeme Cinsi	Anma Gücü (kW)	Anma Akımı (A)	Kontakt NO NC	Kumanda Gerilimi (V)	Sipariş No	Birim Fiyatı TL /	Min. Sipariş Adedi
---------------	----------------	----------------	---------------	----------------------	------------	-------------------	--------------------

## 3TF2 SERİSİ KONTAKTÖRLER

Raya montajlı	2,2	5	1 -	230 V AC	3TF2810-0AP0	196,00	1
	2,2	5	- 1		3TF2801-0AP0	196,00	1
	4	9	1 -		3TF2010-0AP0	216,00	1
	4	9	- 1		3TF2001-0AP0	216,00	1
	4	9	1 -	24 V AC	3TF2010-0AB0	196,00	1
	4	9	- 1		3TF2001-0AB0	196,00	1
	2,2	5	1 -	24 V DC	3TF2810-0BB4	242,00	1
	2,2	5	- 1		3TF2801-0BB4	242,00	1
	4	9	1 -		3TF2010-0BB4	263,00	1
	4	9	- 1		3TF2001-0BB4	263,00	1



3TF20...-

## 3TF2 SERİSİ KONTAKTÖRLER ÜZERİNE TAKILABİLEN YARDIMCI KONTAK BLOKLARI

		1 1		3TX4411-2A	70,00	1
		2 2		3TX4422-2A	125,00	1

## 3 TH2 SERİSİ YARDIMCI KONTAKTÖRLER

220 V AC	4	4 -		3TH2040-0AP0	230,00	1
	4	3 1		3TH2031-0AP0	230,00	1
	4	2 2		3TH2022-0AP0	230,00	1
24 V DC	4	4 -		3TH2040-0BB4	250,00	1
	4	3 1		3TH2031-0BB4	250,00	1
	4	2 2		3TH2022-0BB4	250,00	1



3TH20...-

Malzeme Cinsi	Anma Gerilimi AC (V)	Sipariş No	Birim Fiyatı TL	Min. Sipariş Adedi
---------------	----------------------	------------	-----------------	--------------------

## YEDEK BOBİNLER



3TY7 443

Boy: 0-1	24	3TY7403-0AB0	79,00	1
3TB40, 3TB41, 3TF40, 3TF41, 3TH40	42	3TY7403-0AD0	79,00	1
3TH42, 3TF30, 3TF31, 3TF32, 3TF33	110	3TY7403-0AF0	79,00	1
3TF42 ve 3TF 43 Kontaktörler için	220	3TY7403-0AM0	79,00	1
	230	3TY7403-0AP0	79,00	1
	380	3TY7403-0AQ0	79,00	1
	500	3TY7403-0AS0	79,00	1
Boy: 2, 3TF34, 35 ve 3TF44, 45 için	220	3TY7443-0AM0	204,00	1
Boy: 3, 3TF46 ve 3TF47 için	220	3TY7463-0AM0	330,00	1
Boy: 4, 3TB47 için	220	3TY6483-0AM0	350,00	1
Boy: 4, 3TF48 ve 3TF49 için	220	3TY7483-0AM0	344,00	1
Boy: 6, 3TF50 ve 3TF51 için	220	3TY7503-0AM0	630,00	1
Boy: 6, 3TB52 için	220	3TY6523-0AM0	760,00	1
Boy: 6, 3TF52 ve 3TF53 için	220	3TY7523-0AM0	700,00	1
Boy: 10, 3TF54 ve 3TF55 için	220	3TY7543-0AM0	1.430,00	1
Boy: 12, 3TB56 için	220	3TY6563-0AM0	1.550,00	1
Boy: 12, 3TF56 için	220	3TY7563-0AM0	1.430,00	1
Boy: 12, 3TF57 için (Elektronik Devresi ile birlikte)	220	3TY7573-0CM7	4.600,00	1
Boy: 14, 3TB58 için (Elektronik Devresi ile birlikte)	220	3TY6583-0AM0	5.600,00	1
Boy: 14, 3TF6844-0CM7 için (Elektronik Devresi ile birlikte)	220	3TY7683-0CM7	4.650,00	1
Boy: 14, 3TF6944-0CM7 için (Elektronik Devresi ile birlikte)	220	3TY7693-0CM7	6.980,00	1



3TY7 483

Malzeme Cinsi	Kumanda Gerilimi AC (V)	Sipariş No	Birim Fiyatı TL	Min. Sipariş Adedi
---------------	-------------------------	------------	-----------------	--------------------

## 3TF40/45 AKSESUARLARI

Varistör elemanı	127-240 V AC / 150-250 V DC	3TX7402-3J	102,00	10
	3TF40-3TF45 / 3TB40-3TB43			
RC elemanı	127-240 V AC / 150-250 V DC	3TX7402-3T	172,00	10
	3TF40-3TF45 / 3TB40-3TB43			

Malzeme Cinsi	Sipariş No	Birim Fiyatı TL	Min. Sipariş Adedi
---------------	------------	-----------------	--------------------

**YEDEK ANA KONTAK TAKIMLARI**

3TY7..0-0A

Boy: 2	3TF44 Kontaktör için
Boy: 2	3TF45 Kontaktör için
Boy: 3	3TF46 Kontaktör için
Boy: 3	3TF47 Kontaktör için
Boy: 4	3TB47 Kontaktör için
Boy: 4	3TF48 Kontaktör için
Boy: 4	3TF49 Kontaktör için
Boy: 6	3TB50 Kontaktör için
Boy: 6	3TF50 Kontaktör için
Boy: 6	3TF51 Kontaktör için
Boy: 8	3TB52 Kontaktör için
Boy: 8	3TF52 Kontaktör için
Boy: 8	3TF53 Kontaktör için
Boy: 10	3TB54 Kontaktör için
Boy: 10	3TF54 Kontaktör için
Boy: 10	3TF55 Kontaktör için
Boy: 12	3TB56 Kontaktör için
Boy: 12	3TF56 Kontaktör için
Boy: 12	3TF57 Kontaktör için
Boy: 14	3TF68 Kontaktör için
Boy: 14	3TF69 Kontaktör için

3TY7 440-0A	375,00	1
3TY7 450-0A	425,00	1
3TY7 460-0A	565,00	1
3TY7 470-0A	645,00	1
3TY6 470-0A	745,00	1
3TY7 480-0A	800,00	1
3TY7 490-0A	995,00	1
3TY6 500-0A	1.690,00	1
3TY7 500-0A	1.660,00	1
3TY7 510-0A	1.710,00	1
3TY6 520-0A	2.490,00	1
3TY7 520-0A	2.150,00	1
3TY7 530-0A	2.490,00	1
3TY6 540-0A	3.540,00	1
3TY7 540-0A	3.340,00	1
3TY7 550-0A	4.100,00	1
3TY6 560-0A	5.760,00	1
3TY7 560-0A	5.610,00	1
3TY7 570-0A	6.410,00	1
3TY7 680-0B	20.120,00	1
3TY7 690-0B	25.620,00	1



3TY7 561-1..

**YEDEK YARDIMCI KONTAKLAR ve MEKANİKİ KİLİTLEME MEKANİZMASI**

Yedek Yardımcı Kontaktlar ; 3TF44/3TF69 için	1. Kontak Sağ-Sol (1NO+1NC) 2. Kontak Sağ-Sol (1NO+1NC) Kontakt Bloğu
Mekaniki Kilitleme Mekanizması	(3TF44-3TF55 için) (3TF56-3TF57 için) (3TF68-3TF69 için)

3TY7 561-1AA00	111,00	1
3TY7 561-1KA00	111,00	1
3TX74 66-1A	480,00	1
3TX75 66-1A	540,00	1
3TX76 86-1A	8.720,00	1



## SIRIUS BARA SİSTEM ÜRÜNLERİ

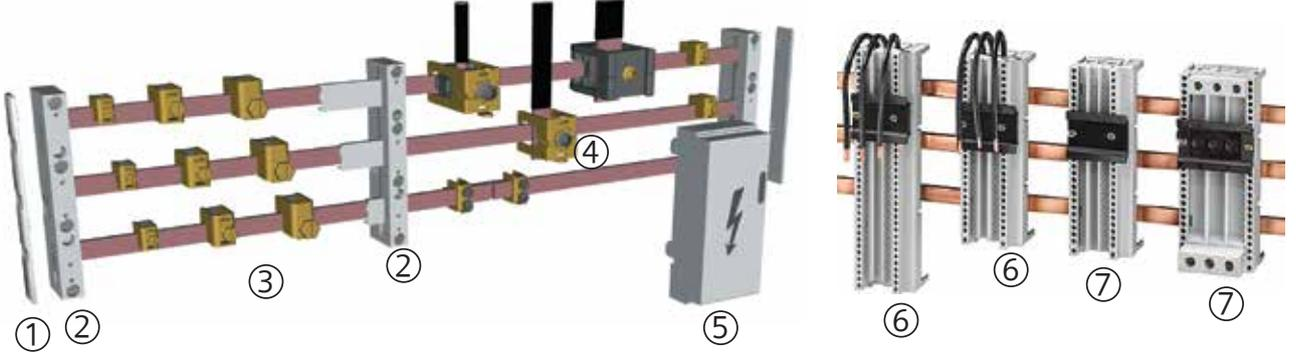

	Malzeme Cinsi	Sipariş No	Birim Fiyatı TL	Min. Sipariş Adedi	
①	Bara sonlandırıcı	60 mm'lik bara sistemleri için	8US1922-1AC00	57,00	10
②	Bara tutucusu	40 mm'lik bara sistemleri için	8US1903-3AB00	288,00	1
		60 mm'lik bara sistemleri için	8US1923-2AA01	288,00	10
③	Tek telli iletkenler için bağlantı klemensi				
	5 mm'lik bara kalınlığı için	1,5-16 mm <sup>2</sup>	8US1921-2AA00	17,00	100
		4-35 mm <sup>2</sup>	8US1921-2AB00	22,00	50
		16-70 mm <sup>2</sup>	8US1921-2AD00	27,00	50
		16-120mm <sup>2</sup>	8US1921-2AC00	67,00	50
	10 mm'lik bara kalınlığı için	1,5-16 mm <sup>2</sup>	8US1921-2BA00	31,00	100
		4-35 mm <sup>2</sup>	8US1921-2BB00	46,00	50
		16-70 mm <sup>2</sup>	8US1921-2BD00	53,00	50
		16-120mm <sup>2</sup>	8US1921-2BC00	70,00	50
④	Bara bağlantı klemensleri				
	10 mm'lik bara kalınlığı için	240 mm <sup>2</sup> kesitli kabloya kadar	8US1941-2AC00	188,00	6
		20mm x 5 mm'den 30mm x 10 mm'ye kadar	8US1941-2BB00	165,00	6
		2mm x 40 mm x 10 mm bara için	8US1941-2BA00	840,00	3
⑤	Enerji besleme parçası (kapağı ile birlikte)	60 mm'lik bara sistemleri için	8US1921-1AA00	484,00	1
⑥	Bara adaptörleri	Boy 00/50 En: 45 mm Boy: 121 mm	8US1051-5DJ07	175,00	1
	(40 mm'lik bara sistemleri için)	Boy 00/50 En: 55 mm Boy: 121 mm	8US1061-5DJ07	196,00	1
		Boy 00/50 En: 45 mm Boy: 139 mm	8US1051-5DK07	278,00	1
		Boy 00/50 En: 45 mm Boy: 182 mm	8US1051-5DM07	306,00	1
		Boy S2 En: 55 mm Boy: 139 mm	8US1061-5FK08	361,00	4
		Boy S2 En: 55 mm Boy: 182 mm	8US1061-5FM08	390,00	1
		Boy S2 En: 55 mm Boy: 242 mm	8US1061-5FP08	425,00	1
		Boy S3 En: 70 mm Boy: 182 mm	8US1111-4SM00	698,00	1
	Bara adaptörleri	Boy 00/50 En: 45 mm Boy: 182 mm	8US1251-5DM07	331,00	6
	(60 mm'lik bara sistemleri için)	Boy S2 En: 55 mm Boy: 182 mm	8US1261-5FM08	390,00	1
		Boy S2 En: 55 mm Boy: 242 mm	8US1261-5FP08	427,00	1
		Boy S3 En: 70 mm Boy: 182 mm	8US1111-4SM00	698,00	1
⑦	Cihaz tutucular	En: 45 mm Boy: 139 mm	8US1050-5AK00	242,00	1
	(40 mm'lik bara sistemleri için)	En: 55 mm Boy: 139 mm	8US1060-5AK08	242,00	1
		En: 45 mm Boy: 182 mm	8US1050-5AM00	243,00	1
		En: 55 mm Boy: 182 mm	8US1060-5AM00	282,00	1
	(60 mm'lik bara sistemleri için)	En: 45 mm Boy: 182 mm	8US1250-5AM00	257,00	1
		En: 55 mm Boy: 182 mm	8US1260-5AM00	282,00	1
		En: 55 mm Boy: 242 mm	8US1260-5AP00	331,00	1
	Bağlama kaması (iki taşıyıcıyı bağlamak için)		8US1998-1AA00	7,00	100

Malzeme Cinsi	Akım (A)	Sipariş No	Birim Fiyatı TL	Min. Sipariş Adedi
---------------	----------	------------	-----------------	--------------------

**İki Fazdan Kontrollü Tipler**

3RF24...-

İşletme gerilimi 48-600 V  
Kumanda gerilimi 4-30 V DC

10,5	3RF2410-1AB45	1.740,00	1
20	3RF2420-1AB45	1.925,00	1
30	3RF2430-1AB45	2.060,00	1
40	3RF2440-1AB45	2.330,00	1
50	3RF2450-1AB45	2.600,00	1

**İki Fazdan Kontrollü Tipler**

3RF2020-...

İşletme gerilimi 48-600 V  
Kumanda gerilimi 230 V AC

10,5	3RF2410-1AB55	1.820,00	1
20	3RF2420-1AB55	1.980,00	1
30	3RF2430-1AB55	2.140,00	1
40	3RF2440-1AB55	2.430,00	1
50	3RF2450-1AB55	2.700,00	1

**Soğutucusuz, Sıfır Noktasında Anahtarlayabilen Tip, Kare Tip**

3RF2120-...

İşletme gerilimi 24-240 V  
Kumanda gerilimi 24 V DC

20	3RF2020-1AA02	372,00	1
30	3RF2030-1AA02	390,00	1
50	3RF2050-1AA02	415,00	1
70	3RF2070-1AA02	495,00	1
90	3RF2090-1AA02	637,00	1

**Soğutucusuz, Sıfır Noktasında Anahtarlayabilen Tip**

3RF2120-...

İşletme gerilimi 24-240 V  
Kumanda gerilimi 24 V DC

20	3RF2120-1AA02	342,00	1
30	3RF2130-1AA02	386,00	1
50	3RF2150-1AA02	408,00	1
70	3RF2170-1AA02	467,00	1
90	3RF2190-1AA02	564,00	1

**Soğutucusuz, Sıfır Noktasında Anahtarlayabilen Tip**

3RF2330-...

İşletme gerilimi 230-460 V  
Kumanda gerilimi 24 V DC

20	3RF2120-1AA04	389,00	1
30	3RF2130-1AA04	400,00	1
50	3RF2150-1AA04	460,00	1
70	3RF2170-1AA04	526,00	1
90	3RF2190-1AA04	592,00	1

**Soğutuculu, Sıfır Noktasında Anahtarlayabilen Tip**

3RF2330-...

İşletme gerilimi 24-240 V  
Kumanda gerilimi 24 V DC

10,5	3RF2310-1AA02	540,00	1
20	3RF2320-1AA02	556,00	1
30	3RF2330-1AA02	646,00	1
40	3RF2340-1AA02	702,00	1
50	3RF2350-1AA02	756,00	1

**Soğutuculu, Sıfır Noktasında Anahtarlayabilen Tip**

3RF2340-...

İşletme gerilimi 230-460 V  
Kumanda gerilimi 24 V DC

10,5	3RF2310-1AA04	632,00	1
20	3RF2320-1AA04	647,00	1
30	3RF2330-1AA04	659,00	1
40	3RF2340-1AA04	758,00	1
50	3RF2350-1AA04	866,00	1



## 3RA6 SIRIUS KOMPAKT MOTOR ÇIKIŞLARI

Yol Verme Şekli	Motor Gücü kW	Elektronik Termik Açtırmıcı Ayar Sahası (A)	Sipariş No	Birim Fiyatı TL	Min. Sipariş Adedi
-----------------	---------------	---	------------	-----------------	--------------------

## Direk yolverici 3RA61



3RA61...

- Direk Yol verme için kontaktör ve elektronik termik röle ve motor koruma fonksiyonlarına sahip kompakt yolverici
- 45 mm genişlik
- AC/DC 110...240V
- CLASS 10, CLASS 20 entegre edilmiş LED'ler
- Kaynamayan ana kontaklar
- Ömür bitiminde devre açma özelliği
- Güvenli açma Kategori 2 (EN954-1)

0,09	0,1...0,4	3RA6120-1AP32	2.100,00	1
0,37	0,32...1,25	3RA6120-1BP32	2.250,00	1
1,5	1...4	3RA6120-1CP32	2.450,00	1
5,5	3...12	3RA6120-1DP32	2.580,00	1
15	8...32	3RA6120-1EP32	3.900,00	1

## Sağ-sol dönüş yolverici 3RA62



3RA62...

- Sağ-sol dönüş için kontaktör ve elektronik termik röle ve motor koruma fonksiyonlarına sahip kompakt yolverici
- 90 mm genişlik
- AC/DC 110...240V
- CLASS 10, CLASS 20 entegre edilmiş LED'ler
- Kaynamayan ana kontaklar
- Ömür bitiminde devre açma özelliği
- Güvenli açma Kategori 2 (EN954-1)

0,09	0,1...0,4	3RA6250-1AP32	3.650,00	1
0,37	0,32...1,25	3RA6250-1BP32	3.710,00	1
1,5	1...4	3RA6250-1CP32	3.920,00	1
5,5	3...12	3RA6250-1DP32	4.560,00	1
15	8...32	3RA6250-1EP32	5.500,00	1

Malzeme Cinsi	Sipariş No	Birim Fiyatı TL	Min. Sipariş Adedi
---------------	------------	-----------------	--------------------

## 3RA6 SIRIUS KOMPAKT MOTOR ÇIKIŞLARI AKSESUARLARI

Yardımcı kontak blokları	1NO + NC	3RA6913-1A	152,00	1
	2NO	3RA6911-1A	152,00	1
	2NC	3RA6912-1A	152,00	1
Güç devresi besleme klemensi (Giriş ve çıkış için)		3RA6920-1A	185,00	1
Kumanda devresi besleme klemensi	3RA61 için	3RA6920-1B	158,00	1
	3RA62 için	3RA6920-1C	158,00	1

400V, 50/60 Hz AC 3 Faz'da Yolverebileceği Motor Güç Değeri	Aşırı Akım Koruma, Akım Ayar Aralığı - A	Sipariş No	Birim Fiyatı TL	Min. Sipariş Adedi
---	--	---------------	-----------------------	--------------------------

## SIRIUS 3RM1 Standart Motor Yolverici, Direkt Yolverici Us=24VDC

0...0,12	0,1 ... 0,5	3RM1001-1AA04*	1.745,00	1
0,09 ... 0,75	0,4 ... 2	3RM1002-1AA04*	1.745,00	1
0,55...3	1,6 ... 7	3RM1007-1AA04*	1.745,00	1

\*Son Dört Hanedeki "0" yerine kod "1" yazılarak (...1AA14) Besleme Gerilimi Us= AC 110 ... 230 V 50/60 Hz; DC 110 V ürün aynı fiyattan sipariş edilebilir.

## SIRIUS 3RM1 Standart Motor Yolverici, Sağ-Sol Yolverici Us=24VDC

0...0,12	0,1 ... 0,5	3RM1201-1AA04*	1.903,00	1
0,09 ... 0,75	0,4 ... 2	3RM1202-1AA04*	1.903,00	1
0,55...3	1,6 ... 7	3RM1207-1AA04*	1.903,00	1

\*Son Dört Hanedeki "0" yerine kod "1" yazılarak (...1AA14) Besleme Gerilimi Us= AC 110 ... 230 V 50/60 Hz; DC 110 V ürün aynı fiyattan sipariş edilebilir.

## SIRIUS 3RM1 Emniyetli Motor Yolverici, Direkt Yolverici Us=24VDC

0...0,12	0,1 ... 0,5	3RM1101-1AA04*	2.022,00	1
0,09 ... 0,75	0,4 ... 2	3RM1102-1AA04*	2.022,00	1
0,55...3	1,6 ... 7	3RM1107-1AA04*	2.022,00	1

\*Son Dört Hanedeki "0" yerine kod "1" yazılarak (...1AA14) Besleme Gerilimi Us= AC 110 ... 230 V 50/60 Hz; DC 110 V ürün aynı fiyattan sipariş edilebilir.

## SIRIUS 3RM1 Emniyetli Motor Yolverici, Sağ-Sol Yolverici Us=24VDC

0...0,12	0,1 ... 0,5	3RM1301-1AA04*	2.181,00	1
0,09 ... 0,75	0,4 ... 2	3RM1302-1AA04*	2.181,00	1
0,55...3	1,6 ... 7	3RM1307-1AA04*	2.181,00	1

\*Son Dört Hanedeki "0" yerine kod "1" yazılarak (...1AA14) Besleme Gerilimi Us= AC 110 ... 230 V 50/60 Hz; DC 110 V ürün aynı fiyattan sipariş edilebilir.

## SIRIUS 3RM1 Opsiyonel Aksesuarlar

Besleme terminali	3RM1920-1AA	96,00	1
Busbar koruma kapağı	3RM1910-6AA	16,00	10
2'li Busbar	3RM1910-1AA	87,00	1
3'lü Busbar	3RM1910-1BA	108,00	1
5'li Busbar	3RM1910-1DA	140,00	1
Cihaz bağlantı konnektörü	3ZY1212-2EA00	150,00	1
Ara bağlantı konnektörü (22,5mm'lik boşluk olduğunda cihazlar arası bağlantıyı sağlar)	3ZY1212-2AB00	139,00	1
Cihaz sonlandırma terminali (en sağdaki modüle takılır)	3ZY1212-2FA00	162,00	1
Cihaz mühürleme ön şeffaf kapak	3ZY1321-2AA00	28,00	1
Sigorta modülü, busbar ya da raya monte (3x3NW6007-1 sigorta dahil)	3RM1932-1AB	860,00	1
Sigorta modülü busbara montaj adaptörü	8US1216-0AS00	383,00	1
Sigorta modülü raya montaj adaptörü	8US1716-0RK00	546,00	1

## Notlar:

- 3RM1 modüller yan yana monte edildiğinde ideal çalışma sıcaklığı -25°C / +40°C arasındadır. Ek önlemler alınarak (Cihazlar arası 22,5mm'lik boşluklar bırakılarak) üst sıcaklık değeri +60°C'ye kadar yükseltilebilir.
- 3RM1 konfigürasyonu ([www.siemens.com/sirius/configurators](http://www.siemens.com/sirius/configurators)) linki üzerinden ulaşabileceğiniz tool ile yapılabilir.
- Cihaz bağlantı konnektörleri sadece Us=24VDC versiyon ile uyumludur.



3RM10... - 3RM12



3RM11... - 3RM13



3RM1920-1AA

3RM1910-6AA



3RM1910-1DA



3RM1932-1AB

8US1716-0RK00

## ET200SP Motor Yolvericiler Ürün Seçim

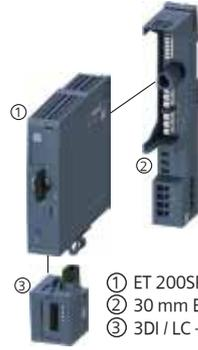

- ① ET 200SP Interface Modul
- ② ET 200SP Dijital Giriş Modülü
- ③ ET 200SP Dijital Çıkış Modülü
- ④ ET 200SP Analog Giriş Modülü
- ⑤ 15 mm Base Unit + Base Unit Kapağı
- ⑥ ET 200SP Motor Yolverici
- ⑦ 30 mm Base Unit + Base Unit Kapağı
- ⑧ 3DI / LC - Kontrol Modülü

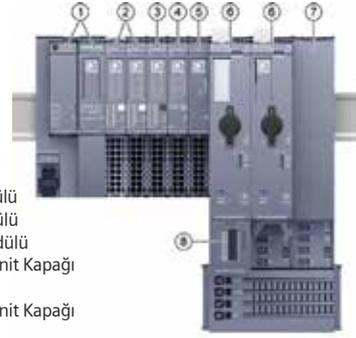

Açıklama	Motor Gücü Maks. kW	Nominal Akım (A)	Sipariş No	Birim Fiyatı TL	Min. Sipariş Adedi
----------	---------------------	------------------	------------	-----------------	--------------------

## Direkt Motor Yolvericiler



3RK1308-0BD00-0CPO

0,12	0,1..0,4	3RK1308-0AA00-0CPO	2.225,00	1
0,25	0,3..1	3RK1308-0AB00-0CPO	2.644,00	1
1,10	0,9..3	3RK1308-0AC00-0CPO	2.736,00	1
4,0	2,8..9	3RK1308-0AD00-0CPO	2.908,00	1
5,5	4..12	3RK1308-0AE00-0CPO	3.793,00	1

YENİ

## Sağ-Sol Motor Yolvericiler



3RK1308-0DE00-0CPO

0,12	0,1..0,4	3RK1308-0BA00-0CPO	2.920,00	1
0,25	0,3..1	3RK1308-0BB00-0CPO	3.477,00	1
1,10	0,9..3	3RK1308-0BC00-0CPO	3.569,00	1
4,0	2,8..9	3RK1308-0BD00-0CPO	3.727,00	1
5,5	4..12	3RK1308-0BE00-0CPO	4.534,00	1

YENİ

## Emniyetli Direkt Motor Yolvericiler



3RK1308-0DA00-0CPO

0,12	0,1..0,4	3RK1308-0CA00-0CPO	2.955,00	1
0,25	0,3..1	3RK1308-0CB00-0CPO	3.569,00	1
1,10	0,9..3	3RK1308-0CC00-0CPO	3.727,00	1
4,0	2,8..9	3RK1308-0CD00-0CPO	3.899,00	1
5,5	4..12	3RK1308-0CE00-0CPO	4.837,00	1

YENİ

## Emniyetli Sağ-Sol Motor Yolvericiler



3RK1908-0AP00-0CPO

0,12	0,1..0,4	3RK1308-0DA00-0CPO	3.890,00	1
0,25	0,3..1	3RK1308-0DB00-0CPO	4.626,00	1
1,10	0,9..3	3RK1308-0DC00-0CPO	4.811,00	1
4,0	2,8..9	3RK1308-0DD00-0CPO	4.981,00	1
5,5	4..12	3RK1308-0DE00-0CPO	5.816,00	1

YENİ

## Base Unit

500VAC beslemeli ve 24VDC kontrol girişli  
500VAC beslemeli  
24VDC kontrol girişli  
Besleme girişsiz  
500VAC beslemeli ve F-DI girişli (Emniyetli motor yolvericiler için)  
F-DI girişli (Emniyetli motor yolvericiler için)

3RK1908-0AP00-0APO	1.322,00	1
3RK1908-0AP00-0CPO	1.243,00	1
3RK1908-0AP00-0BPO	1.150,00	1
3RK1908-0AP00-0DPO	992,00	1
3RK1908-0AP00-0EPO	1.493,00	1
3RK1908-0AP00-0FPO	1.401,00	1

## Aksesuarlar

3DI / LC kontrol modülü  
Boş Base Unit koruma kapağı 30 mm  
Besleme hattı koruma kapağı  
Base Unit mekanik sabitleme elemanı  
Fan

3RK1908-1AA00-0BPO	661,00	1
3RK1908-1CA00-0BPO	199,00	1
3RK1908-1DA00-2BPO	357,00	10
3RK1908-1EA00-1BPO	220,00	5
3RW4928-8VB00	463,00	1



3RK1908-1AA00-0BPO

3RK1908-1CA00-0BPO



3RW52

## 3RW52 SERİSİ SIRIUS YENİ NESİL SOFTSTARTERLER

YENİ

## Direk ve Kök3 Bağlantı ile Yolverme

- Anma gerilimi 200-480
- 110-250V AC Kumanda Gerilimi
- Entegre edilmiş by-pass Kontaktörü
- Entegre edilmiş cihaz koruması, motor aşırı yük koruması, durum ve arıza uyarıları
- 3 faz kontrollü
- Analog çıkış
- Profinet-Profibus-Modbus haberleşme imkanı
- Genel motor uygulamalarına uygun
- IE3/IE4 ready

Motor Gücü (kW)	Nominal Akım (A)	Sipariş No	Birim Fiyatı TL	Min. Sipariş Adedi
5,5	13	3RW5213-1AC14	7.050,00	1
7.5	18	3RW5214-1AC14	7.840,00	1
11	25	3RW5215-1AC14	8.670,00	1
15	32	3RW5216-1AC14	9.100,00	1
18,5	38	3RW5217-1AC14	10.480,00	1
22	47	3RW5224-1AC14	12.960,00	1
30	63	3RW5225-1AC14	13.450,00	1
37	77	3RW5226-1AC14	13.980,00	1
45	93	3RW5227-1AC14	16.720,00	1
55	113	3RW5234-6AC14	18.860,00	1
75	143	3RW5235-6AC14	21.640,00	1
90	171	3RW5236-6AC14	27.880,00	1
110	210	3RW5243-6AC14	29.400,00	1
132	250	3RW5244-6AC14	32.700,00	1
160	315	3RW5245-6AC14	42.800,00	1
200	370	3RW5246-6AC14	49.900,00	1
250	470	3RW5247-6AC14	54.100,00	1
315	570	3RW5248-6AC14	67.000,00	1



3RW55

## 3RW55 SERİSİ SIRIUS YENİ NESİL SOFTSTARTERLER

YENİ

## Direk ve Kök3 Bağlantı ile Yolverme

- Anma gerilimi 200-480
- 110-250V AC Kumanda Gerilimi
- Entegre edilmiş by-pass Kontaktörü
- Entegre edilmiş cihaz koruması, motor aşırı yük koruması, durum ve arıza uyarıları
- 3 faz kontrollü
- Analog çıkış
- Profinet-Profibus-Modbus haberleşme imkanı
- Ağır şartlara uygun
- Akıllı, renkli display
- Dönüş moment kontrolü
- IE3/IE4 ready

Motor Gücü (kW)	Nominal Akım (A)	Sipariş No	Birim Fiyatı TL	Min. Sipariş Adedi
5,5	13	3RW5513-1HA14	9.500,00	1
7.5	18	3RW5514-1HA14	10.840,00	1
11	25	3RW5515-1HA14	12.000,00	1
15	32	3RW5516-1HA14	13.100,00	1
18,5	38	3RW5517-1HA14	15.100,00	1
22	47	3RW5524-1HA14	18.750,00	1
30	63	3RW5525-1HA14	19.400,00	1
37	77	3RW5526-1HA14	20.100,00	1
45	93	3RW5527-1HA14	24.200,00	1
55	113	3RW5534-6HA14	27.800,00	1
75	143	3RW5535-6HA14	31.650,00	1
90	171	3RW5536-6HA14	40.750,00	1
110	210	3RW5543-6HA14	43.500,00	1
132	250	3RW5544-6HA14	47.300,00	1
160	315	3RW5545-6HA14	61.500,00	1
200	370	3RW5546-6HA14	71.700,00	1
250	470	3RW5547-6HA14	79.100,00	1
315	570	3RW5548-6HA14	97.000,00	1



PROFIBUS Modülü

PROFIBUS Komünikasyon modülü

3RW52 ve 3RW55'e uygun	3RW5980-0CP00	3.150,00	1
------------------------	---------------	----------	---

PROFINET Komünikasyon modülü

3RW52 ve 3RW55'e uygun	3RW5980-0CS00	3.150,00	1
------------------------	---------------	----------	---

MODBUS Komünikasyon modülü

3RW52 ve 3RW55'e uygun	3RW5980-0CT00	3.150,00	1
------------------------	---------------	----------	---

HMI modülü standart tip

3RW52'ye uygun	3RW5980-0HS00	1.170,00	1
----------------	---------------	----------	---

HMI modülü bağlantı kablosu

3RW52'ye uygun	3UF7931-0AA00-0	103,00	1
----------------	-----------------	--------	---



Standart HMI Modülü

NOT : SIRIUS Softstarter kullanıldığında köprüleme amaçlı ilave bir by-pass kontaktörüne gerek yoktur. Çift yönlü motor uygulamaları için şirketimizle görüşülmesini rica ederiz.

Tablodaki güç değerleri CLASS 10A termik açma sınıfına göre düzenlenmiştir. Ağır yol alma şartlarında (CLASS 20 / CLASS 30) cihaz seçimi için şirketimize danışınız.

Malzeme Cinsi	Motor Gücü (kW)	Nominal Akım (A)	Sipariş No	Birim Fiyatı TL	Min. Sipariş Adedi
---------------	-----------------	------------------	------------	-----------------	--------------------

## SIRIUS SOFTSTARTER

## Direk Bağlantı ile Yumuşak Yol Verme



3RW30..-1BB14

- Anma gerilimi 200-480 V ( $\pm\%10$ )
- İki ayrı ayar potansiyometresi
  - Gerilim rampası ayarı
  - Kalkış süresi ayarı 0-20 s
- 110-230V AC/DC, Kumanda Gerilimi
- Yol alma ihbar LED'i, 1 NO ihbar kontağı
- Entegre edilmiş by-pass kontakları
- SIRIUS'a uygunluk

1.5	3.6	3RW3013-1BB14	1.575,00	1
3	6.5	3RW3014-1BB14	1.820,00	1
4	9	3RW3016-1BB14	2.070,00	1
5.5	12.5	3RW3017-1BB14	2.340,00	1
7.5	17.6	3RW3018-1BB14	2.760,00	1
11	25	3RW3026-1BB14	3.200,00	1
15	32	3RW3027-1BB14	3.620,00	1
18.5	38	3RW3028-1BB14	4.200,00	1
22	45	3RW3036-1BB14	5.500,00	1
30	63	3RW3037-1BB14	6.600,00	1
37	72	3RW3038-1BB14	7.900,00	1
45	80	3RW3046-1BB14	8.800,00	1
55	106	3RW3047-1BB14	9.900,00	1

NOT : SIRIUS Softstarter kullanıldığında köprüleme amaçlı ilave bir by-pass kontaktörüne gerek yoktur. Çift yönlü motor uygulamaları için şirketimizle görüşülmesini rica ederiz.

NOT: 24V AC kumanda gerilimli cihazların kodu ...-1BB04 olarak yazılmalıdır. Bu ürünlerin fiyatları ...-1BB14 kodlu aynı güçteki ürünlerle aynıdır.



3RW40..-1BB14

## SIRIUS-SOFTSTARTER BOY S6-S12

## Direk Bağlantı ile Yumuşak Yol Verme



3RW40..-6BB44

- Anma gerilimi 200-460 V ( $\pm\%10$ )
- Dört ayrı ayar potansiyometresi
  - Gerilim rampası ayarı
  - Akım sınırlama
  - Duruş süresi ayarı 0-20 s
  - Kalkış süresi ayarı
- 110-230V AC/DC, Kumanda Gerilimi (3RW4055'e kadar)
- 230V AC, Kumanda gerilimi 3RW4055'den itibaren
- Entegre edilmiş by-pass Kontakları
- Entegre edilmiş cihaz koruması, motor aşırı yük koruması, durum ve arıza uyarıları

5,5	12,5	3RW4024-1BB14	3.260,00	1
11	25	3RW4026-1BB14	3.820,00	1
15	32	3RW4027-1BB14	4.600,00	1
18,5	38	3RW4028-1BB14	5.630,00	1
22	45	3RW4036-1BB14	6.600,00	1
30	63	3RW4037-1BB14	8.060,00	1
37	72	3RW4038-1BB14	9.200,00	1
45	80	3RW4046-1BB14	10.230,00	1
55	106	3RW4047-1BB14	11.100,00	1
75	134	3RW4055-6BB44	13.050,00	1
90	162	3RW4056-6BB44	16.150,00	1
132	230	3RW4073-6BB44	17.900,00	1
160	280	3RW4074-6BB44	20.050,00	1
200	356	3RW4075-6BB44	23.400,00	1
250	432	3RW4076-6BB44	30.400,00	1

NOT : SIRIUS Softstarter kullanıldığında köprüleme amaçlı ilave bir by-pass kontaktörüne gerek yoktur. Çift yönlü motor uygulamaları için şirketimizle görüşülmesini rica ederiz.

Tablodaki güç değerleri CLASS 10 termik açma sınıfına göre düzenlenmiştir. Ağır yol alma şartlarında (CLASS 20 / CLASS 30) cihaz seçimi için şirketimize danışınız.

NOT: 55kW'a kadar cihazlarda 24V AC kumanda gerilimli cihazların kodu ...-1BB04 olarak yazılmalıdır. Bu ürünlerin fiyatları ...-1BB14 kodlu aynı güçteki ürünlerle aynıdır.



3RW44..-



Malzeme Cinsi	Motor Gücü (kW)	Nominal Akım (A)	Sipariş No	Birim Fiyatı TL	Min. Sipariş Adedi
---------------	-----------------	------------------	------------	-----------------	--------------------

## 3RW44 SIKOSTART SOFTSTARTER

## AC Motor Yumuşak Kalkış ve Duruş Cihazları : Direk ve Kök 3 Bağlantı ile Yumuşak Yol Verme

• Dönüş moment kontrolü	15(22)	29(50)	3RW4422-1BC44	12.000,00	1
• Grafik ekran display (LCD)	18,5(30)	36(62)	3RW4423-1BC44	13.800,00	1
• Haberleşme özelliği	22(45)	47(81)	3RW4424-1BC44	17.200,00	1
• Entegre edilmiş motor aşırı yük ve cihaz koruması	30(55)	57(99)	3RW4425-1BC44	17.900,00	1
• Standart ve kök 3 bağlantı	37(75)	77(133)	3RW4426-1BC44	18.800,00	1
• Entegre edilmiş köprüleme kontağı	45(90)	93(161)	3RW4427-1BC44	22.200,00	1
• Pompa kalkış ve duruşuna uygun	55(110)	113(196)	3RW4434-6BC44	25.000,00	1
• Entegre edilmiş fren fonksiyonu, hata ve durum uyarıları	75(132)	134(232)	3RW4435-6BC44	28.500,00	1
• Kompakt yapı	90(160)	162(281)	3RW4436-6BC44	37.500,00	1
	110(200)	203(352)	3RW4443-6BC44	38.700,00	1
	132(250)	250(433)	3RW4444-6BC44	43.200,00	1
	160(315)	313(542)	3RW4445-6BC44	56.400,00	1
	200(355)	356(617)	3RW4446-6BC44	65.800,00	1
	250(400)	432(748)	3RW4447-6BC44	71.200,00	1
	315(560)	551(954)	3RW4453-6BC44	88.000,00	1
	355(630)	615(1065)	3RW4454-6BC44	106.000,00	1
	400(710)	693(1200)	3RW4455-6BC44	114.000,00	1
	450(800)	780(1351)	3RW4456-6BC44	129.000,00	1
	500(900)	880(1524)	3RW4457-6BC44	152.000,00	1
	560(1000)	970(1680)	3RW4458-6BC44	157.000,00	1
	630(1100)	1076(1864)	3RW4465-6BC44	167.000,00	1
	710(1200)	1214(2103)	3RW4466-6BC44	185.000,00	1

Standart Tiplerimiz Pompa versiyonu için de uygundur. Diğer motor güçleri için şirketimizle görüşülmesini rica ederiz.

PROFIBUS Komünikasyon modülü

(Tüm 3RW44 Cihazlara uygun)	3RW4900-0KC00	5.000,00	1
(Tüm 3RW44 Cihazlara uygun)	3RW4900-0NC00	5.750,00	1

Normal yol alma sınıfı dışında olan (CLASS 10 üzeri), atalet momenti yüksek olan uygulamalarda (Kırma-eleme, değirmen, fan uygulamaları) bir üst güç değerindeki cihaz seçilmelidir.

Not : Parantez içerisindeki değerler kök 3 bağlantı uygulandığında geçerlidir, 3RW44 El kitabı için :

[http://cache.automation.siemens.com/dnl/TEwNzkzAAAA\\_21772518\\_HB/5352195-](http://cache.automation.siemens.com/dnl/TEwNzkzAAAA_21772518_HB/5352195-)

## SIMOCODE - PRO Sistem Görünüm ve Özellikler

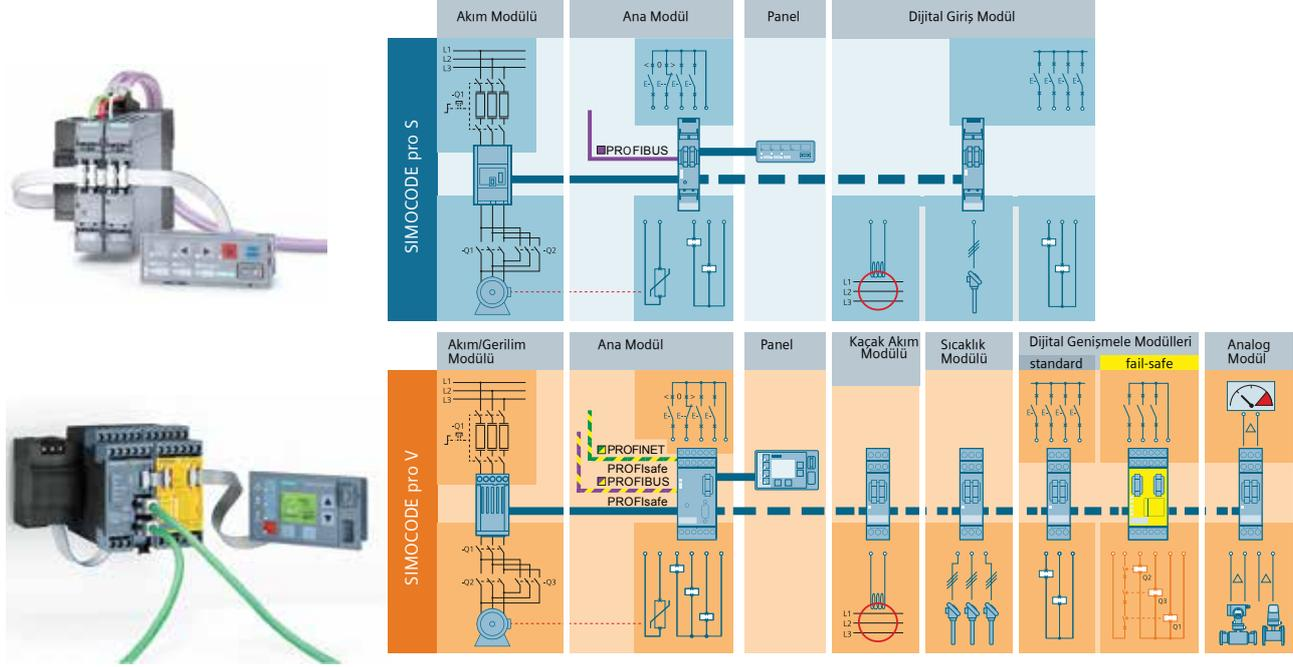

## Simocode Pro

SIMOCODE pro, sabit hızlı motorların yönetim ve kontrolü için esnek ve modüler bir sistem sunar. SIMOCODE mühendislik istasyonu ve motor yol verme devresi arası ihtiyaç duyulan bağlantıyı ve haberleşme ihtiyacını optimize eder. Kurulum, devreye alma, operasyon ve bakımda işletmelere önemli maliyet tasarrufu sağlar.

## Cihaz Serileri

- SIMOCODE pro C, Kompakt sistem, direkt yol verme, sağ-sol yol verme gibi motor yol verme uygulamalarında kullanıma uygundur.
- SIMOCODE pro S – Akıllı kontrol sistemi, direkt yol verme, sağ-sol yol verme, yıldız-üçgen yol verme, yumuşak yol verme gibi uygulamalar için motor kontrol ve yönetimi sağlar. İhtiyaç durumunda yanına ilave edilebilen multi fonksiyon modülü ile ek dijital giriş/çıkış, kaçak akım ve sıcaklık izleme fonksiyonlarını da izleme özelliğine sahiptir.
- SIMOCODE pro V – Gelişmiş kontrol sistemi, direkt yol verme, sağ-sol yol verme, yıldız-üçgen yol verme, yumuşak yol verme gibi uygulamalar için motor kontrol ve yönetimi sağlar. İhtiyaca göre sisteme dijital giriş/çıkış modülleri, emniyetli giriş/çıkış modülü, sıcaklık modülü, kaçak akım modülü ve analog giriş-çıkış modülü gibi ek modüller eklenebilir.

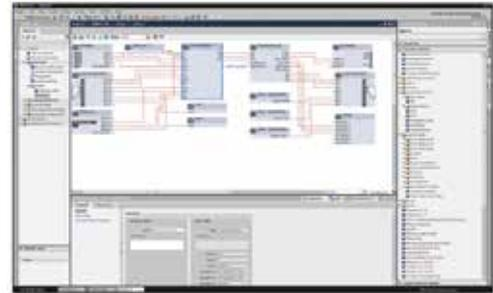

SIMOCODE ES TIA V 15

## Özellikler

- Elektronik Aşırı yük koruma (CLASS 5 - 40)
- Termistör motor koruma
- Faz hatası / Fazlarda Asimetri
- Blokaj Koruma
- Motor akımı için ayarlanabilir izleme değerleri
- Voltaj ve Güç İzleme
- Güç Faktörü İzleme
- Toprak Hatası İzleme
- Sıcaklık İzleme, ör: PT100/PT1000
- Motor çalışma zamanı, duruş zamanı, kalkış sayısı izleme

## Faydalar

- PROFIBUS DP, PROFINET, Modbus RTU veya OPC UA üzerinden haberleşme sayesinde PLC ve Motor Yolverici arası kablolama ihtiyacını minimuma indirir.
- Operasyon, servis ve diagnostik bilgilerin sürekli olarak okunması sayesinde sahanın sorunsuz işletilmesine katkı sağlar. Bakım ve servis dostudur.
- Modüler yapısı sayesinde her işletmenin özel ihtiyaçlarına uygun olarak genişletilebilir.
- Yer ve zaman ihtiyacını minimuma indirir.
- Esnek programlanabilir yapısı sayesinde ek komponent ve kablolama ihtiyaçlarını azaltır.

Malzeme Cinsi	Sipariş No.	Birim Fiyatı TL
---------------	-------------	-----------------

## Ana Modüller

## PROFIBUS Haberleşme

Simocode Pro C - 110..240V AC / DC  
Simocode Pro S - 24V DC  
Simocode Pro S - 110..240V AC / DC  
Simocode Pro V - 24V DC  
Simocode Pro V - 110..240VAC / DC

3UF7000-1AU00-0	3.621,00
3UF7020-1AB01-0	3.573,00
3UF7020-1AU01-0	2.938,00
3UF7010-1AB00-0	5.658,00
3UF7010-1AU00-0	5.002,00

## PROFINET Haberleşme

Simocode Pro V PN - 24V DC  
Simocode Pro V PN - 110..240V AC / DC

3UF7011-1AB00-0	6.601,00
3UF7011-1AU00-0	5.822,00

## Modbus RTU Haberleşme

Simocode Pro V Modbus RTU - 24V DC  
Simocode Pro V Modbus RTU - 110..240V AC / DC

3UF7012-1AB00-0	5.658,00
3UF7012-1AU00-0	5.002,00

## EtherNet / IP Haberleşme

Simocode Pro V EtherNet / IP - 24V DC  
Simocode Pro V EtherNet / IP - 110..240V AC / DC

3UF7013-1AB00-0	6.212,00
3UF7013-1AU00-0	5.483,00

## Akım Ölçme Modülleri

0.3 .. 3A  
2.4..25A  
10..100A  
20..200A  
63..630A

3UF7100-1AA00-0	1.045,00
3UF7101-1AA00-0	1.097,00
3UF7102-1AA00-0	1.203,00
3UF7103-1AA00-0	2.338,00
3UF7104-1BA00-0	2.680,00

## İkinci Nesil Akım/Gerilim Ölçme Modülleri (SIMOCODE Pro V için)\*

0.3..4A - 690 V'a kadar  
3..40A - 690 V'a kadar  
10..115A - 690 V'a kadar  
20..200A - 690 V'a kadar  
63..630A - 690 V'a kadar

3UF7110-1AA01-0	2.050,00
3UF7111-1AA01-0	2.092,00
3UF7112-1AA01-0	2.118,00
3UF7113-1AA01-0	3.232,00
3UF7114-1BA01-0	3.581,00

\* İkinci Nesil Akım/Gerilim ölçme modülleri SIMOCODE Pro V PROFIBUS E15, Pro V PN E10 ve Pro V EtherNet/IP E01, Pro V Modbus RTU E02 versiyon ve sonrası ürünlerde kullanılabilir.

## Genişleme Modülleri

## SIMOCODE Pro S Genişleme Modülleri

Multifonksiyonel modül 24 V DC  
Multifonksiyonel modül 110..240 V AC / DC

3UF7600-1AB01-0	2.118,00
3UF7600-1AU01-0	2.118,00

## SIMOCODE Pro V Genişleme Modülleri

Dijital genişleme modülü 24 V DC  
Dijital genişleme modülü 110..240 V AC/DC  
Analog genişleme modülü  
Kaçak akım modülü (3UL23 akım trafosu ile)  
Sıcaklık Modülü  
DM-F Local emniyetli genişleme modülü 24 V DC  
DM-F PROFISAFE emniyetli genişleme modülü 24 V DC

3UF7300-1AB00-0	1.593,00
3UF7300-1AU00-0	1.593,00
3UF7400-1AA00-0	2.665,00
3UF7510-1AA00-0	1.689,00
3UF7700-1AA00-0	2.242,00
3UF7320-1AB00-0	3.116,00
3UF7330-1AB00-0	4.168,00



3UF7020-1AU01-0



3UF7011-1AU00-0



3UF7114-1BA00-0



3UF7110-1AA01-0



3UF7300-1AU00-0



Malzeme Cinsi	Sipariş No.	Birim Fiyatı TL
---------------	-------------	-----------------

## Modüller Arası Bağlantı Kabloları



0.025 m yassı kablo	3UF7930-0AA00-0	103,00
0.1 m yassı kablo	3UF7931-0AA00-0	103,00
0.3 m yassı kablo	3UF7935-0AA00-0	137,00
0.5 m yassı kablo	3UF7932-0AA00-0	158,00
1.0 m yuvarlak kablo	3UF7937-0BA00-0	342,00
2.5 m yuvarlak kablo	3UF7933-0BA00-0	376,00



## Operatör Paneller

Operatör Paneli Titanyum Gri	3UF7200-1AA01-0	2.092,00
Gösterge Paneli Titanyum Gri*	3UF7210-1AA01-0	3.445,00

\* Sadece SIMOCODE Pro V, Pro V PN ve Pro V Modbus RTU ile kullanılabilir.



## Aksesuarlar



## Hafıza Modülü

Initialization module (Panoya montaj)

3UF7902-0AA00-0	564,00
-----------------	--------

## Initialization Modül Y Bağlantı Kablosu

0,1 - 1,0 m

3UF7931-0CA00-0	391,00
-----------------	--------

0,5 - 1,0 m

3UF7932-0CA00-0	452,00
-----------------	--------

1,0 - 1,0 m

3UF7937-0CA00-0	630,00
-----------------	--------

## Diğer Aksesuarlar

Pano dışından bağlanma adaptörü

3UF7920-0AA00-0	205,00
-----------------	--------

Profibus adresleme konektörü

3UF7910-0AA00-0	609,00
-----------------	--------

PRO S PROFIBUS kablosu ekran bağlama ve destek terminali

3UF7960-0AA00-0	479,00
-----------------	--------



## PC Bağlantı Kabloları



PC bağlantı kablosu USB

3UF7941-0AA00-0	1.108,00
-----------------	----------

## Yazılım

SIMOCODE ES / TIA V15 Combo Lisans - Standard

3ZS1322-5CC13-OYA5	7.721,00
--------------------	----------

SIMOCODE ES / TIA V15 Combo Lisans - Premium

3ZS1322-6CC13-OYA5	12.954,00
--------------------	-----------





3RK7243-2AA30-0XB0



3RK7137-6SA00-0BC1



6GK1 415-2BA10



3RX9501-0BA00



3RX9010-0AA00



3RK1904-2AB02

3RK1901-1NN10  
3RK1901-1NR21

3RK1901-1NR10



3RK1902-4BA00-5AA0

Malzeme Cinsi	Sipariş No.	Birim Fiyatı TL	Min. Sipariş Adedi
---------------	-------------	-----------------	--------------------

## AS-Interface Haberleşme Modülleri

## S7-1200 Master

CM 1243-2	3RK7243-2AA30-0XB0	4.850,00	1
-----------	--------------------	----------	---

## ET 200SP Master

CM AS-I Master ST (Base Unit ayrıca sipariş edilmelidir)*	3RK7137-6SA00-0BC1	6.159,00	1
F-CM AS-I Safety ST (Base Unit ayrıca sipariş edilmelidir)**	3RK7136-6SC00-0BC1	4.454,00	1

\* Base Unit-BU20-P6+A2+4D (6ES7193-6BP20-0DC0) Otomasyon listesinden sipariş edilmelidir.

\*\* Base Unit-BU20-P6+A2+4B (6ES7193-6BP20-0BC1) Otomasyon listesinden sipariş edilmelidir.

## AS-I Link Modülleri

DP/AS-I Link Advanced, tekli master	6GK1415-2BA10	9.158,00	1
DP/AS-I Link Advanced, çiftli master	6GK1415-2BA20	11.895,00	1
IE/AS-I Link, tekli master	6GK1411-2AB10	11.234,00	1
IE/AS-I Link, çiftli master	6GK1411-2AB20	14.802,00	1

## Data Decoupling Modüller

AS-I Master CM 1243-2 için giriş: 24V DC / çıkış: 30V DC	3RK7271-1AA30-0AA0	1.295,00	1
1x4A tekli Data Decoupling Modülü	3RK1901-1DE12-1AA0	1.295,00	1

## AS-I Güç Kaynakları

Giriş: AC 120 /230 V - Çıkış: 3A	3RX9501-0BA00	3.277,00	1
Giriş: 24V DC - Çıkış: 3A	3RX9501-1BA00	5.551,00	1
Giriş: AC 120 /230 V - Çıkış: 5A	3RX9502-0BA00	4.230,00	1
Giriş: AC 120 /230 V - Çıkış: 8A	3RX9503-0BA00	6.212,00	1

## AS-I Kablolar

AS-I sarı kablo , 100 m	3RX9010-0AA00	2.815,00	1
AS-I siyah kablo (DC 24 V), 100 m	3RX9020-0AA00	3.343,00	1

## AS-I Adresleme Cihazı

3RK1904-2AB02	5.023,00	1
---------------	----------	---

## AS-I Aksesuarlar

Extension plug (AS-I hattını 200 m'e kadar uzatmak için kullanılır)	3RK1901-1MX02	1.163,00	1
AS-I kablosu dağıtıcı eleman	3RK1901-2NN10	252,00	1
AS-I / M12 dallandırıcı eleman (taşıma kapasitesi 4A)	3RK1901-2NR10	252,00	1
AS-I / M12 dallandırıcı eleman 1m kablolu	3RK1901-2NR11	271,00	1
AS-I ve Uaux / M12 dallandırıcı eleman 1m kablolu	3RK1901-2NR21	489,00	1
AS-I / M12 dallandırıcı eleman (taşıma kapasitesi 2A)	3RX9801-0AA00	156,00	1
M12 düz konektör 5 kutup vidalı bağlantı (Maks. 0.75 mm <sup>2</sup> )	3RK1902-4BA00-5AA0	182,00	1
AS-I kablo sonlandırıcı, IP 67	3RK1901-1MN00	45,00	10
Montaj plakası sonlandırıcı	3RK1902-0AR00	13,00	5
IP 67 modül boş M12 girişler için koruyucu kapak	3RK1901-1KA00	12,00	10

Malzeme Cinsi	Sipariş No.	Birim Fiyatı TL
---------------	-------------	-----------------

## Pano İçi Slave Modüller, IP20



3RK2400-2CE00-2AA2

## 17,55 mm: Slave Tipi A/B

YENİ

4DI 2-kablolu bağlantı

3RK2200-0CE00-2AA2

1.124,00

## 22,5 mm: Slave Tipi A/B

YENİ

4DI 3-kablolu bağlantı

3RK2200-2CE00-2AA2

1.414,00

4DI / 4DO Röle çıkış 3-kablolu bağlantı

3RK2402-2CE00-2AA2

1.930,00

4DI / 4DO 2A yarı iletken çıkış 3-kablolu bağlantı

3RK2400-2CE00-2AA2

1.838,00

## K45 Saha Tipi Slave Modüller, IP67

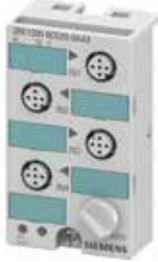

3RK2200-0CQ20-0AA3

## Slave Tipi A/B

4DI\*

3RK2200-0CQ20-0AA3

1.494,00

3DO (1A)\*

3RK2100-1EQ20-0AA3

1.652,00

2DI / 2DO (2A)\*

3RK2400-1BQ20-0AA3

1.693,00

## Slave Tipi Standart

4DI\*

3RK1200-0CQ20-0AA3

1.375,00

4DO (1A)\*

3RK1100-1CQ20-0AA3

1.652,00

## K45 Montaj Plakası

Duvara montaj

3RK1901-2EA00

108,00

Standart raya montaj

3RK1901-2DA00

111,00

\*K45 montaj plakası dahil değildir. Ayrıca sipariş edilebilir.

## K60 Saha Tipi Slave Modüller, IP67



3RK2400-1DQ00-0AA3

## Dijital I/O Modülleri Slave Tipi A/B

8DI\*\*

3RK2200-0DQ00-0AA3

2.868,00

4DI / 4DO (2A)\*\*

3RK2400-1DQ00-0AA3

2.353,00

4DI / 3DO (2A)\*\*

3RK2400-1FQ03-0AA3

2.339,00

## Dijital I/O Modülleri Slave Tipi Standart

8DI\*\*

3RK1200-0DQ00-0AA3

2.736,00

4DI / 4DO (2A)\*\*

3RK1400-1DQ00-0AA3

2.247,00

## Analog Modüller: Slave Tipi A/B

2AI - 4..20 mA /  $\pm 20$  mA\*\*

3RK2207-1BQ50-0AA3

3.279,00

2AI -  $\pm 10$  V / 1..5 V\*\*

3RK2207-2BQ50-0AA3

3.279,00

## Analog Modüller: Slave Tipi Standart

2AI - 4..20 mA /  $\pm 20$  mA\*\*

3RK1207-1BQ40-0AA3

3.106,00

2AI -  $\pm 10$  V / 1..5 V\*\*

3RK1207-2BQ40-0AA3

3.106,00

4AI - 4..20 mA /  $\pm 20$  mA\*\*

3RK1207-1BQ44-0AA3

3.569,00

4AI -  $\pm 10$  V / 1..5 V\*\*

3RK1207-2BQ44-0AA3

3.569,00

2AO - 4..20 mA /  $\pm 20$  mA / 0..20 mA\*\*

3RK1107-1BQ40-0AA3

3.292,00

2AO -  $\pm 10$  V / 0..10 V / 1..5 V\*\*

3RK1107-2BQ40-0AA3

3.292,00



3RK1 901-0CA00

## K60 Montaj Plakaları

Duvara montaj

3RK1901-0CA00

173,00

Standart raya montaj

3RK1901-0CB01

206,00

\*\*K60 montaj plakası dahil değildir. Ayrıca sipariş edilebilir.

## 3VA10-3VA25 Kodlandırma Sistematiği

Online konfigüratör:

[www.siemens.com/lowvoltage/configurator-3VA](http://www.siemens.com/lowvoltage/configurator-3VA)

		3VA	4	5	6	7	8	9	10	11	12	-	0AA0
Koruma Ünitesi	Termik Manyetik												
	Elektronik												
Boyut (Kasa Tipi)	100 A												
	160 A												
	250 A												
	400 A												
	630 A												
	1000 A												
Anma Akımı	8 A	-	■	-	-	-	-	-	-	-	-	-	0 8
	12.5 A	-	■	-	-	-	-	-	-	-	-	-	9 2
	16 A	■	■	-	-	-	-	-	-	-	-	-	9 6
	20 A	■	■	-	-	-	-	-	-	-	-	-	2 0
	25 A	■	■	-	-	-	-	-	-	-	-	-	2 5
	32 A	■	■	-	-	-	-	-	-	-	-	-	3 2
	40 A	■	■	-	-	-	-	-	-	-	-	-	4 0
	50 A	■	■	-	-	-	-	-	-	-	-	-	5 0
	63 A	■	■	-	-	-	-	-	-	-	-	-	6 3
	80 A	■	■	-	-	-	-	-	-	-	-	-	8 0
	100 A	■	■	-	-	-	-	-	-	-	-	-	1 0
	125 A	-	■	-	-	-	-	-	-	-	-	-	1 2
	160 A	-	■	■	-	-	-	-	-	-	-	-	1 6
	200 A	-	-	■	-	-	-	-	-	-	-	-	2 0
	250 A	-	-	■	-	-	-	-	-	-	-	-	2 5
	320 A	-	-	■	■	-	-	-	-	-	-	-	3 2
	400 A	-	-	■	■	-	-	-	-	-	-	-	4 0
	500 A	-	-	■	■	-	-	-	-	-	-	-	5 0
	630 A	-	-	■	■	-	-	-	-	-	-	-	6 3
	800 A	-	-	■	■	-	-	-	-	-	-	-	8 0
	1000 A	-	-	■	■	-	-	-	-	-	-	-	1 0
Kısa Devre Kesme Kapasitesi Icu=Ics , 380...415V	Aşırı Yük ve Kısa Devre Korumasız	-	■	■	■	-	-	-	-	-	-	-	1
	16 kA	■	-	-	-	-	-	-	-	-	-	-	2
	25 kA	■	■	-	-	-	-	-	-	-	-	-	3
	36 kA	■	■	■	■	-	-	-	-	-	-	-	4
	55 kA	■	■	■	■	■	■	■	■	■	■	■	5
	70 kA	-	■	■	■	■	■	■	■	■	■	■	6
	85 kA	-	-	■	■	■	■	■	■	■	■	■	6
	110 kA	-	-	■	■	■	■	■	■	■	■	■	7
	150 kA	-	-	■	■	■	■	■	■	■	■	■	8

		3VA										4	5	6	7	8	9	10	11	12	- 0AA0	
		3VA10	3VA11	3VA12	3VA13	3VA14	3VA15	3VA20	3VA21	3VA22	3VA23	3VA24	3VA25									
<b>Termik Manyetik Koruma</b>	Korumasız	-	■	■	■	■	■	-	-	-	-	-	-	SD100	-						A	
	Hat Koruması	■	■	-	-	-	-	-	-	-	-	-	-	-	TM210	FTFM						D
		-	■	-	-	-	-	-	-	-	-	-	-	-	TM220	ATFM						E
		-	■	■	■	■	■	-	-	-	-	-	-	-	TM240	ATAM						F
		-	■	-	-	-	-	-	-	-	-	-	-	-	TM110M	FM						G
	Starter Koruması	-	■	■	■	■	■	-	-	-	-	-	-	-	TM120M	AM						H
-		■	■	■	■	■	-	-	-	-	-	-	-									
<b>Nötr İletkeni Koruması (Termik Manyetik)</b>	Korumasız																				A	
	Hat Koruması	Nötr İletkeni Korumasız																			E	
		%50 Nötr İletkeni Koruması																				F
		%100 Nötr İletkeni Koruması																				G
	Starter Koruması	Nötr İletkeni Korumasız																				M
<b>Elektronik Koruma</b>	Hat Koruması	-	-	-	-	-	-	■	■	■	■	■	■	ETU340	ELISA LI	H	K					
		-	-	-	-	-	-	-	■	■	■	■	■	ETU320	LI	H	L					
		-	-	-	-	-	-	-	■	■	■	■	■	ETU330	LIG	H	M					
	Hat ve Jeneratör Koruması	-	-	-	-	-	-	■	■	■	■	■	■	ETU350	LSI	H	N					
		-	-	-	-	-	-	-	■	■	■	■	■	ETU550	LSI	J	P					
	Hat ve Jeneratör Koruması, Ekranlı	-	-	-	-	-	-	-	■	■	■	■	■	ETU560	LSIG	J	Q					
		-	-	-	-	-	-	-	■	■	■	■	■	ETU850	LSI	K	P					
	Hat ve Jeneratör Koruması, Ekranlı , Enerji Veri Toplama, Özelliği	-	-	-	-	-	-	-	■	■	■	■	■	ETU860	LSIG	K	Q					
		-	-	-	-	-	-	-	■	■	■	■	■	ETU350M	LSI	M	N					
	Motor Koruması	-	-	-	-	-	-	-	■	■	■	■	■	ETU550M	LSI	M	P					
	Motor Koruması , Ekranlı	-	-	-	-	-	-	-	■	■	■	■	■	ETU860M	LSIG	M	Q					
Motor Koruması , Ekranlı , Enerji Veri Toplama Özelliği	-	-	-	-	-	-	-	■	■	■	■	■	ETU310M	I	M	S						
<b>Kutup Sayısı</b>	1 Kutuplu	-	■	-	-	-	-	-	-	-	-	-	-								1	
	2 Kutuplu	-	■	■	-	-	-	-	-	-	-	-	-									2
	3 Kutuplu	■	■	■	■	■	■	■	■	■	■	■	■									3
	4 Kutuplu	■	■	■	■	■	■	■	■	■	■	■	■									4
<b>Bağlantı Tipi</b>	Bara Bağlantı Adaptörlü	■	■	■	■	■	■	■	■	■	■	■	■									2
	Blok Klemens Bağlantılı	■	■	-	-	-	-	■	■	-	-	-	-									6

STSM (Sabit Termik Sabit Manyetik) : Termik ve Manyetik Ayarsız  
 ATSM (Ayarlı Termik Sabit Manyetik) : Termik Ayarlı ve Manyetik Ayarsız  
 ATAM (Ayarlı Termik Ayarlı Manyetik) : Termik Ayarlı ve Manyetik Ayarlı  
 SM (Sabit Manyetik) : Termik Koruma Yok , Manyetik Ayarsız  
 AM (Ayarlı manyetik) :Termik Koruma Yok , Manyetik Ayarlı

## 3VA1 ve 3VA2 TİPİ KOMPAKT GÜÇ ŞALTERLERİ

3 kutuplu

HAT KORUMASINA YÖNELİK KOMPAKT GÜÇ ŞALTERLERİ  
3 Kutuplu Kompakt Şalterler (IEC60947-2 standardında)

- 3VA1 termik ayarlı, manyetik sabit, TM220 termik manyetik koruma ünitesi, blok klemens bağlantılı veya bara bağlantı adaptörlü
- 3VA1 termik ayarlı, manyetik ayarlı, TM240 termik manyetik koruma ünitesi, blok klemens bağlantılı veya bara bağlantı adaptörlü

380/415VAC/50Hz, I<sub>cs</sub>=I<sub>cu</sub>

Tip	Anma Akımı I <sub>n</sub> (A)	Termik Ayar Sahası I <sub>R</sub> (A)	Manyetik Ayar Sahası I <sub>i</sub> (A)	Koruma Ünitesi Tipi	Sipariş No	Kesme Kapasitesi (kA)	Birim Fiyatı TL	Min. Sipariş Adedi
3VA11	16	11 ... 16	320	TM220	3VA1196-4EE36-0AA0	36	1.432,00	1
	20	14 ... 20	320	TM220	3VA1120-4EE36-0AA0	36	1.432,00	1
	25	18 ... 25	320	TM220	3VA1125-4EE36-0AA0	36	1.432,00	1
	32	22 ... 32	320	TM220	3VA1132-4EE36-0AA0	36	1.432,00	1
	40	28 ... 40	400	TM220	3VA1140-4EE36-0AA0	36	1.432,00	1
	50	35 ... 50	500	TM220	3VA1150-4EE36-0AA0	36	1.432,00	1
	63	44 ... 63	630	TM220	3VA1163-4EE36-0AA0	36	1.432,00	1
	80	56 ... 80	800	TM220	3VA1180-4EE36-0AA0	36	1.432,00	1
	100	70 ... 100	1000	TM220	3VA1110-4EE36-0AA0	36	1.432,00	1
	125	88 ... 125	1250	TM220	3VA1112-4EE36-0AA0	36	1.853,00	1
	160	112 ... 160	1600	TM220	3VA1116-4EE36-0AA0	36	1.935,00	1



3VA11



TM220

3VA11	16	11 ... 16	160 ... 320	TM240	3VA1196-4EF36-0AA0	36	1.462,00	1
	20	14 ... 20	160 ... 320	TM240	3VA1120-4EF36-0AA0	36	1.462,00	1
	25	18 ... 25	160 ... 320	TM240	3VA1125-4EF36-0AA0	36	1.462,00	1
	32	22 ... 32	160 ... 320	TM240	3VA1132-4EF36-0AA0	36	1.462,00	1
	40	28 ... 40	200 ... 400	TM240	3VA1140-4EF36-0AA0	36	1.462,00	1
	50	35 ... 50	250 ... 500	TM240	3VA1150-4EF36-0AA0	36	1.462,00	1
	63	44 ... 63	315 ... 630	TM240	3VA1163-4EF36-0AA0	36	1.462,00	1
	80	56 ... 80	400 ... 800	TM240	3VA1180-4EF36-0AA0	36	1.462,00	1
	100	70 ... 100	500 ... 1000	TM240	3VA1110-4EF36-0AA0	36	1.462,00	1
	125	88 ... 125	625 ... 1250	TM240	3VA1112-4EF36-0AA0	36	1.929,00	1
	160	112 ... 160	800 ... 1600	TM240	3VA1116-4EF36-0AA0	36	2.013,00	1
3VA12	200	140 ... 200	1000...2000	TM240	3VA1220-4EF32-0AA0	36	2.729,00	1
	250	175 ... 250	1250...2500	TM240	3VA1225-4EF32-0AA0	36	2.899,00	1
3VA13	320	220 ... 320	1600...3200	TM240	3VA1332-4EF32-0AA0	36	6.079,00	1
	400	280 ... 400	2000...4000	TM240	3VA1340-4EF32-0AA0	36	7.171,00	1
3VA14	500	350 ... 500	2500...5000	TM240	3VA1450-4EF32-0AA0	36	8.270,00	1
	630	440 ... 630	2520...5040	TM240	3VA1463-4EF32-0AA0	36	9.854,00	1



3VA12



TM240

## 3VA1 ve 3VA2 TİPİ KOMPAKT GÜÇ ŞALTERLERİ

3 kutuplu

HAT KORUMASINA YÖNELİK KOMPAKT GÜÇ ŞALTERLERİ  
3 Kutuplu Kompakt Şalterler (IEC60947-2 standardında)

- 3VA1 termik ayarlı, manyetik sabit, TM220 termik manyetik koruma ünitesi, blok klemens bağlantılı veya bara bağlantı adaptörlü
- 3VA1 termik ayarlı, manyetik ayarlı, TM240 termik manyetik koruma ünitesi, blok klemens bağlantılı veya bara bağlantı adaptörlü

380/415VAC/50Hz, I<sub>cs</sub>=I<sub>cu</sub>

Tip	Anma Akımı I <sub>n</sub> (A)	Termik Ayar Sahası I <sub>R</sub> (A)	Manyetik Ayar Sahası I <sub>i</sub> (A)	Koruma Ünitesi Tipi	Sipariş No	Kesme Kapasitesi (kA)	Birim Fiyatı TL	Min. Sipariş Adedi
3VA11	16	11 ... 16	320	TM220	3VA1196-5EE36-0AA0	55	1.675,00	1
	20	14 ... 20	320	TM220	3VA1120-5EE36-0AA0	55	1.675,00	1
	25	18 ... 25	320	TM220	3VA1125-5EE36-0AA0	55	1.675,00	1
	32	22 ... 32	320	TM220	3VA1132-5EE36-0AA0	55	1.675,00	1
	40	28 ... 40	400	TM220	3VA1140-5EE36-0AA0	55	1.675,00	1
	50	35 ... 50	500	TM220	3VA1150-5EE36-0AA0	55	1.675,00	1
	63	44 ... 63	630	TM220	3VA1163-5EE36-0AA0	55	1.675,00	1
	80	56 ... 80	800	TM220	3VA1180-5EE36-0AA0	55	1.675,00	1
	100	70 ... 100	1000	TM220	3VA1110-5EE36-0AA0	55	1.675,00	1
	125	88 ... 125	1250	TM220	3VA1112-5EE36-0AA0	55	2.303,00	1
	160	112 ... 160	1600	TM220	3VA1116-5EE36-0AA0	55	2.409,00	1



3VA11



TM220

3VA11	16	11 ... 16	160 ... 320	TM240	3VA1196-5EF36-0AA0	55	1.755,00	1	
	20	14 ... 20	160 ... 320	TM240	3VA1120-5EF36-0AA0	55	1.755,00	1	
	25	18 ... 25	160 ... 320	TM240	3VA1125-5EF36-0AA0	55	1.755,00	1	
	32	22 ... 32	160 ... 320	TM240	3VA1132-5EF36-0AA0	55	1.755,00	1	
	40	28 ... 40	200 ... 400	TM240	3VA1140-5EF36-0AA0	55	1.755,00	1	
	50	35 ... 50	250 ... 500	TM240	3VA1150-5EF36-0AA0	55	1.755,00	1	
	63	44 ... 63	315 ... 630	TM240	3VA1163-5EF36-0AA0	55	1.755,00	1	
	80	56 ... 80	400 ... 800	TM240	3VA1180-5EF36-0AA0	55	1.755,00	1	
	100	70 ... 100	500 ... 1000	TM240	3VA1110-5EF36-0AA0	55	1.755,00	1	
	125	88 ... 125	625 ... 1250	TM240	3VA1112-5EF36-0AA0	55	2.409,00	1	
	160	112 ... 160	800 ... 1600	TM240	3VA1116-5EF36-0AA0	55	2.517,00	1	
	3VA12	200	140 ... 200	1000...2000	TM240	3VA1220-5EF32-0AA0	55	3.260,00	1
		250	175 ... 250	1250...2500	TM240	3VA1225-5EF32-0AA0	55	3.417,00	1
3VA13	320	220 ... 320	1600...3200	TM240	3VA1332-5EF32-0AA0	55	6.675,00	1	
	400	280 ... 400	2000...4000	TM240	3VA1340-5EF32-0AA0	55	7.489,00	1	
3VA14	500	350 ... 500	2500...5000	TM240	3VA1450-5EF32-0AA0	55	9.097,00	1	
	630	440 ... 630	2520...5040	TM240	3VA1463-5EF32-0AA0	55	10.638,00	1	
3VA15	800	560 ... 800	4000...8000	TM240	3VA1580-5EF32-0AA0	55	13.168,00	1	
	1000	700 ... 1000	5000...10000	TM240	3VA1510-5EF32-0AA0	55	17.612,00	1	



3VA12

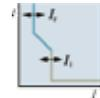

TM240

## 3VA1 ve 3VA2 TİPİ KOMPAKT GÜÇ ŞALTERLERİ

3 kutuplu

HAT KORUMASINA YÖNELİK KOMPAKT GÜÇ ŞALTERLERİ  
3 Kutuplu Kompakt Şalterler (IEC60947-2 standardında)

- 3VA1 termik ayarlı, manyetik ayarlı, TM240 termik manyetik koruma ünitesi, blok klemens bağlantılı veya bara bağlantı adaptörlü

380/415VAC/50Hz, Ics=Icu

Tip	Anma Akımı I <sub>n</sub> (A)	Termik Ayar Sahası I <sub>R</sub> (A)	Manyetik Ayar Sahası I <sub>i</sub> (A)	Koruma Ünitesi Tipi	Sipariş No	Kesme Kapasitesi (kA)	Birim Fiyatı TL	Min. Sipariş Adedi
3VA11	16	11 ... 16	160 ... 320	TM240	3VA1196-6EF36-0AA0	70	2.057,00	1
	20	14 ... 20	160 ... 320	TM240	3VA1120-6EF36-0AA0	70	2.057,00	1
	25	18 ... 25	160 ... 320	TM240	3VA1125-6EF36-0AA0	70	2.057,00	1
	32	22 ... 32	160 ... 320	TM240	3VA1132-6EF36-0AA0	70	2.057,00	1
	40	28 ... 40	200 ... 400	TM240	3VA1140-6EF36-0AA0	70	2.057,00	1
	50	35 ... 50	250 ... 500	TM240	3VA1150-6EF36-0AA0	70	2.057,00	1
	63	44 ... 63	315 ... 630	TM240	3VA1163-6EF36-0AA0	70	2.057,00	1
	80	56 ... 80	400 ... 800	TM240	3VA1180-6EF36-0AA0	70	2.057,00	1
	100	70 ... 100	500 ... 1000	TM240	3VA1110-6EF36-0AA0	70	2.057,00	1
	125	88 ... 125	625 ... 1250	TM240	3VA1112-6EF36-0AA0	70	3.014,00	1
	160	112 ... 160	800 ... 1600	TM240	3VA1116-6EF36-0AA0	70	3.149,00	1
3VA12	200	140 ... 200	1000 ... 2000	TM240	3VA1220-6EF32-0AA0	70	4.394,00	1
	250	175 ... 250	1250 ... 2500	TM240	3VA1225-6EF32-0AA0	70	4.602,00	1
3VA13	320	220 ... 320	1600 ... 3200	TM240	3VA1332-6EF32-0AA0	70	7.572,00	1
	400	280 ... 400	2000 ... 4000	TM240	3VA1340-6EF32-0AA0	70	8.494,00	1
3VA14	500	350 ... 500	2500 ... 5000	TM240	3VA1450-6EF32-0AA0	70	10.338,00	1
	630	440 ... 630	2520 ... 5040	TM240	3VA1463-6EF32-0AA0	70	12.094,00	1
3VA15	800	560 ... 800	4000 ... 8000	TM240	3VA1580-6EF32-0AA0	70	14.946,00	1
	1000	700 ... 1000	5000 ... 10000	TM240	3VA1510-6EF32-0AA0	70	21.291,00	1



3VA15

## KORUMASIZ YÜK AYIRICILAR

Koruma ünitesiz 3 Kutuplu Yük Ayırıcılar (IEC60947-3 standardında)

3 kutuplu 380/415VAC/50Hz

3VA11	63	--	--	--	3VA1163-1AA36-0AA0	--	1.453,00	1
	100	--	--	--	3VA1110-1AA36-0AA0	--	1.453,00	1
	125	--	--	--	3VA1112-1AA36-0AA0	--	1.644,00	1
	160	--	--	--	3VA1116-1AA36-0AA0	--	1.705,00	1
3VA12	250	--	--	--	3VA1225-1AA32-0AA0	--	2.270,00	1
3VA13	400	--	--	--	3VA1340-1AA32-0AA0	--	3.384,00	1
	630	--	--	--	3VA1463-1AA32-0AA0	--	5.503,00	1



3VA13



## 3VA1 ve 3VA2 TİPİ KOMPAKT GÜÇ ŞALTERLERİ

3 kutuplu

HAT KORUMASINA YÖNELİK KOMPAKT GÜÇ ŞALTERLERİ  
3 Kutuplu Kompakt Şalterler (IEC60947-2 standardında)

- 3VA2 tipi termik ve manyetik ayarlı LI korumalı ETU320 elektronik koruma ünitesi, bara bağlantı adaptörlü

380/415VAC/50Hz, I<sub>cs</sub>=I<sub>cu</sub>

Tip	Anma Akımı I <sub>n</sub> (A)	Termik Ayar Sahası I <sub>R</sub> (A)	Manyetik Ayar Sahası I <sub>i</sub> (A)	Koruma Ünitesi Tipi	Sipariş No	Kesme Kapasitesi (kA)	Birim Fiyatı TL	Min. Sipariş Adedi
3VA23	400	160 ... 400	600 ... 4000	ETU320	3VA2340-4HL32-0AA0	36	7.856,00	1
3VA24	630	250 ... 630	945 ... 6300	ETU320	3VA2463-4HL32-0AA0	36	10.527,00	1



3VA25



ETU320

3VA21	63	25 ... 63	95 ... 756	ETU320	3VA2163-5HL32-0AA0	55	2.515,00	1
	100	40 ... 100	150 ... 1200	ETU320	3VA2110-5HL32-0AA0	55	2.627,00	1
	160	63 ... 160	240 ... 1600	ETU320	3VA2116-5HL32-0AA0	55	5.018,00	1
3VA22	250	100 ... 250	375 ... 2500	ETU320	3VA2225-5HL32-0AA0	55	6.588,00	1
3VA23	400	160 ... 400	600 ... 4000	ETU320	3VA2340-5HL32-0AA0	55	8.641,00	1
3VA24	630	250 ... 630	945 ... 6300	ETU320	3VA2463-5HL32-0AA0	55	11.584,00	1
3VA25	800	320 ... 800	1200...8000	ETU320	3VA2580-5HL32-0AA0	55	15.443,00	1
	1000	400 ... 1000	1500...10000	ETU320	3VA2510-5HL32-0AA0	55	20.634,00	1
3VA27(*)	1250	500 ... 1250	1875...18750	ETU320	3VA2712-5AB03-0AA0	55	21.612,00	1
	1600	640 ... 1600	2400...24000	ETU320	3VA2716-5AB03-0AA0	55	28.816,00	1



3VA27



ETU320

3VA21	63	25 ... 63	95 ... 756	ETU320	3VA2163-6HL32-0AA0	85	3.662,00	1
	100	40 ... 100	150 ... 1200	ETU320	3VA2110-6HL32-0AA0	85	3.958,00	1
	160	63 ... 160	240 ... 1600	ETU320	3VA2116-6HL32-0AA0	85	6.002,00	1
3VA22	250	100 ... 250	375 ... 2500	ETU320	3VA2225-6HL32-0AA0	85	7.868,00	1
3VA23	400	160 ... 400	600 ... 4000	ETU320	3VA2340-6HL32-0AA0	85	10.440,00	1
3VA24	630	250 ... 630	945 ... 6300	ETU320	3VA2463-6HL32-0AA0	85	13.586,00	1
3VA25	800	320 ... 800	1200...8000	ETU320	3VA2580-6HL32-0AA0	85	19.518,00	1
	1000	400 ... 1000	1500...10000	ETU320	3VA2510-6HL32-0AA0	85	21.686,00	1
3VA27(*)	1250	500 ... 1250	1875...18750	ETU320	3VA2712-6AB03-0AA0	85	23.728,00	1
	1600	640 ... 1600	2400...24000	ETU320	3VA2716-6AB03-0AA0	85	31.606,00	1

(\*) 3VA27 Mandallı tiptir. Motor takılamaz. Motor takılabilen tipler aşağıda belirtilmiştir.

## 3VA27 - 3 Kutuplu, motor takılabilen, ETU350 LSI elektronik koruma ünitesi

3VA27	800	320 ... 800	1200...12000	ETU350	3VA2780-1AC03-0AA0	55	16.615,00	1
	1000	400 ... 1000	1500...15000	ETU350	3VA2710-1AC03-0AA0	55	20.923,00	1
	1250	500 ... 1250	1875...18750	ETU350	3VA2712-1AC03-0AA0	55	24.090,00	1
	1600	640 ... 1600	2400...24000	ETU350	3VA2716-1AC03-0AA0	55	31.512,00	1
3VA27	800	320 ... 800	1200...12000	ETU350	3VA2780-2AC03-0AA0	85	19.758,00	1
	1000	400 ... 1000	1500...15000	ETU350	3VA2710-2AC03-0AA0	85	22.073,00	1
	1250	500 ... 1250	1875...18750	ETU350	3VA2712-2AC03-0AA0	85	24.933,00	1
	1600	640 ... 1600	2400...24000	ETU350	3VA2716-2AC03-0AA0	85	32.811,00	1

\* 3VA tip devre kesici aksesuarları için Sayfa 66'a bakınız.



3VA27

**3VA KOMPAKT TİP GÜÇ ŞALTERLERİ**

3 kutuplu

**3 KUTUPLU STARTER KORUMA ŞALTERİ (IEC60947-2 STANDARINDA)**

- TM120M sadece manyetik korumalı

 IE3'e  
hazır mısınız?

 3 kutuplu  
 380/415VAC/50Hz

Tip	Anma Akımı I <sub>n</sub> (A)	Termik Ayar Sahası I <sub>R</sub> (A)	Manyetik Ayar Sahası I <sub>i</sub> (A)	Koruma Ünitesi Tipi	Sipariş No	Kesme Kapasitesi (kA)	Birim Fiyatı TL	Min. Sipariş Adedi
3VA11	32	--	220 ... 510	TM120M	3VA1132-5MH36-0AA0	55	1.920,00	1
	40	--	280 ... 640	TM120M	3VA1140-5MH36-0AA0	55	1.920,00	1
	50	--	350 ... 800	TM120M	3VA1150-5MH36-0AA0	55	1.920,00	1
	63	--	440 ... 1010	TM120M	3VA1163-5MH36-0AA0	55	1.920,00	1
	80	--	560 ... 1280	TM120M	3VA1180-5MH36-0AA0	55	1.920,00	1
	100	--	700 ... 1600	TM120M	3VA1110-5MH36-0AA0	55	1.920,00	1
	125	--	875 ... 2000	TM120M	3VA1112-5MH36-0AA0	55	2.477,00	1
3VA12	160	--	1120 ... 2560	TM120M	3VA1216-5MH32-0AA0	55	2.890,00	1
	200	--	1400 ... 2800	TM120M	3VA1220-5MH32-0AA0	55	3.630,00	1
3VA13	250	--	2000 ... 4000	TM120M	3VA1325-5MH32-0AA0	55	3.997,00	1
	320	--	2240 ... 4480	TM120M	3VA1332-5MH32-0AA0	55	5.505,00	1
3VA14	400	--	2400 ... 4800	TM120M	3VA1440-5MH32-0AA0	55	5.841,00	1
	500	--	2500 ... 5000	TM120M	3VA1450-5MH32-0AA0	55	8.106,00	1
3VA15	800	--	4800...9600	TM120M	3VA1580-5MH32-0AA0	55	12.315,00	1



3VA11

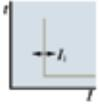

TM120M

3VA11	32	--	220 ... 510	TM120M	3VA1132-6MH36-0AA0	70	2.246,00	1
	40	--	280 ... 640	TM120M	3VA1140-6MH36-0AA0	70	2.246,00	1
	50	--	350 ... 800	TM120M	3VA1150-6MH36-0AA0	70	2.246,00	1
	63	--	440 ... 1010	TM120M	3VA1163-6MH36-0AA0	70	2.246,00	1
	80	--	560 ... 1280	TM120M	3VA1180-6MH36-0AA0	70	2.246,00	1
	100	--	700 ... 1600	TM120M	3VA1110-6MH36-0AA0	70	2.246,00	1
	125	--	875 ... 2000	TM120M	3VA1112-6MH36-0AA0	70	3.093,00	1
3VA12	160	--	1120 ... 2560	TM120M	3VA1216-6MH32-0AA0	70	3.479,00	1
	200	--	1400 ... 2800	TM120M	3VA1220-6MH32-0AA0	70	4.282,00	1
3VA13	250	--	2000 ... 4000	TM120M	3VA1325-6MH32-0AA0	70	4.822,00	1
	320	--	2240 ... 4480	TM120M	3VA1332-6MH32-0AA0	70	6.600,00	1
3VA14	400	--	2400 ... 4800	TM120M	3VA1440-6MH32-0AA0	70	8.683,00	1
	500	--	2500 ... 5000	TM120M	3VA1450-6MH32-0AA0	70	9.381,00	1
3VA15	800	--	4800...9600	TM120M	3VA1580-6MH32-0AA0	70	13.569,00	1

**3 Kutuplu Motor Koruma Şalteri (IEC60947-2 standardında)**

 \* 3VA2 tipi LSI fonksiyonlu (I<sub>i</sub> = 15xI), ETU350M elektronik koruma ünitesi, bara bağlantı adaptörlü

 380/415VAC/50Hz  
 3 kutuplu

3VA21	25	10 ... 25	75...375	ETU350M	3VA2125-5MN32-0AA0	55	3.029,00	1
	40	16 ... 40	120...600	ETU350M	3VA2140-5MN32-0AA0	55	3.029,00	1
	63	25 ... 63	189...945	ETU350M	3VA2163-5MN32-0AA0	55	3.029,00	1
	100	40 ... 100	360...1500	ETU350M	3VA2110-5MN32-0AA0	55	3.290,00	1
3VA22	160	63 ... 160	480...2400	ETU350M	3VA2216-5MN32-0AA0	55	4.508,00	1
	200	80 ... 200	600...3000	ETU350M	3VA2220-5MN32-0AA0	55	5.251,00	1
3VA23	250	100 ... 250	750...3750	ETU350M	3VA2325-5MN32-0AA0	55	8.711,00	1
3VA24	400	160 ... 400	1200...6000	ETU350M	3VA2440-5MN32-0AA0	55	9.773,00	1
	500	200 ... 500	1500...7500	ETU350M	3VA2450-5MN32-0AA0	55	11.145,00	1
3VA25	800	320 ... 800	2400...12000	ETU350M	3VA2580-5MN32-0AA0	55	15.360,00	1



3VA22



ETU350M

## 3VA1 ve 3VA2 TİPİ KOMPAKT GÜÇ ŞALTERLERİ

4 kutuplu

HAT KORUMASINA YÖNELİK KOMPAKT GÜÇ ŞALTERLERİ  
4 Kutuplu Kompakt Şalterler (IEC60947-2 standardında)

- 3VA1 termik ayarlı, manyetik sabit, TM220 termik manyetik koruma ünitesi, blok klemens bağlantılı veya bara bağlantı adaptörlü
- 3VA1 termik ayarlı, manyetik ayarlı, TM240 termik manyetik koruma ünitesi, blok klemens bağlantılı veya bara bağlantı adaptörlü

380/415VAC/50Hz , Ics=Icu

Tip	Anma Akımı I <sub>n</sub> (A)	Termik Ayar Sahası I <sub>R</sub> (A)	Manyetik Ayar Sahası I <sub>i</sub> (A)	Koruma Ünitesi Tipi	Sipariş No	Kesme Kapasitesi (kA)	Birim Fiyatı TL	Min. Sipariş Adedi
3VA11	16	11 ... 16	320	TM220	3VA1196-4EE46-0AA0	36	1.719,00	1
	20	14 ... 20	320	TM220	3VA1120-4EE46-0AA0	36	1.719,00	1
	25	18 ... 25	320	TM220	3VA1125-4EE46-0AA0	36	1.719,00	1
	32	22 ... 32	320	TM220	3VA1132-4EE46-0AA0	36	1.719,00	1
	40	28 ... 40	400	TM220	3VA1140-4EE46-0AA0	36	1.719,00	1
	50	35 ... 50	500	TM220	3VA1150-4EE46-0AA0	36	1.719,00	1
	63	44 ... 63	630	TM220	3VA1163-4EE46-0AA0	36	1.719,00	1
	80	56 ... 80	800	TM220	3VA1180-4EE46-0AA0	36	1.850,00	1
	100	70 ... 100	1000	TM220	3VA1110-4EE46-0AA0	36	2.069,00	1
	125	88 ... 125	1250	TM220	3VA1112-4EE46-0AA0	36	3.313,00	1
	160	112 ... 160	1600	TM220	3VA1116-4EE46-0AA0	36	3.703,00	1



3VA11



TM220

3VA11	16	11 ... 16	160 ... 320	TM240	3VA1196-4EF46-0AA0	36	1.783,00	1
	20	14 ... 20	160 ... 320	TM240	3VA1120-4EF46-0AA0	36	1.783,00	1
	25	18 ... 25	160 ... 320	TM240	3VA1125-4EF46-0AA0	36	1.783,00	1
	32	22 ... 32	160 ... 320	TM240	3VA1132-4EF46-0AA0	36	1.783,00	1
	40	28 ... 40	200 ... 400	TM240	3VA1140-4EF46-0AA0	36	1.783,00	1
	50	35 ... 50	250 ... 500	TM240	3VA1150-4EF46-0AA0	36	1.783,00	1
	63	44 ... 63	315 ... 630	TM240	3VA1163-4EF46-0AA0	36	1.783,00	1
	80	56 ... 80	400 ... 800	TM240	3VA1180-4EF46-0AA0	36	1.939,00	1
	100	70 ... 100	500 ... 1000	TM240	3VA1110-4EF46-0AA0	36	2.126,00	1
	125	88 ... 125	625 ... 1250	TM240	3VA1112-4EF46-0AA0	36	3.410,00	1
	160	112 ... 160	800 ... 1600	TM240	3VA1116-4EF46-0AA0	36	3.813,00	1
3VA12	200	140 ... 200	1000...2000	TM240	3VA1220-4EF42-0AA0	36	4.745,00	1
	250	175 ... 250	1250...2500	TM240	3VA1225-4EF42-0AA0	36	5.478,00	1
3VA13	320	220 ... 320	1600...3200	TM240	3VA1332-4EF42-0AA0	36	7.858,00	1
	400	280 ... 400	2000...4000	TM240	3VA1340-4EF42-0AA0	36	9.287,00	1
3VA14	500	350 ... 500	2500...5000	TM240	3VA1450-4EF42-0AA0	36	10.751,00	1
	630	440 ... 630	2520...5040	TM240	3VA1463-4EF42-0AA0	36	13.472,00	1



3VA13



TM240

## 3VA1 ve 3VA2 TİPİ KOMPAKT GÜÇ ŞALTERLERİ

4 kutuplu

HAT KORUMASINA YÖNELİK KOMPAKT GÜÇ ŞALTERLERİ  
4 Kutuplu Kompakt Şalterler (IEC60947-2 standardında)

- 3VA1 termik ayarlı, manyetik sabit, TM220 termik manyetik koruma ünitesi, blok klemens bağlantılı veya bara bağlantı adaptörlü
- 3VA1 termik ayarlı, manyetik ayarlı, TM240 termik manyetik koruma ünitesi, blok klemens bağlantılı veya bara bağlantı adaptörlü

380/415VAC/50Hz, I<sub>cs</sub>=I<sub>cu</sub>

Tip	Anma Akımı I <sub>n</sub> (A)	Termik Ayar Sahası I <sub>R</sub> (A)	Manyetik Ayar Sahası I <sub>i</sub> (A)	Koruma Ünitesi Tipi	Sipariş No	Kesme Kapasitesi (kA)	Birim Fiyatı TL	Min. Sipariş Adedi
3VA11	16	11 ... 16	320	TM220	3VA1196-5EE46-0AA0	55	1.929,00	1
	20	14 ... 20	320	TM220	3VA1120-5EE46-0AA0	55	1.929,00	1
	25	18 ... 25	320	TM220	3VA1125-5EE46-0AA0	55	1.929,00	1
	32	22 ... 32	320	TM220	3VA1132-5EE46-0AA0	55	1.929,00	1
	40	28 ... 40	400	TM220	3VA1140-5EE46-0AA0	55	1.929,00	1
	50	35 ... 50	500	TM220	3VA1150-5EE46-0AA0	55	1.929,00	1
	63	44 ... 63	630	TM220	3VA1163-5EE46-0AA0	55	1.929,00	1
	80	56 ... 80	800	TM220	3VA1180-5EE46-0AA0	55	2.044,00	1
	100	70 ... 100	1000	TM220	3VA1110-5EE46-0AA0	55	2.379,00	1
	125	88 ... 125	1250	TM220	3VA1112-5EE46-0AA0	55	3.413,00	1
	160	112 ... 160	1600	TM220	3VA1116-5EE46-0AA0	55	3.813,00	1



3VA11



TM220

3VA11	16	11 ... 16	160 ... 320	TM240	3VA1196-5EF46-0AA0	55	2.018,00	1
	20	14 ... 20	160 ... 320	TM240	3VA1120-5EF46-0AA0	55	2.018,00	1
	25	18 ... 25	160 ... 320	TM240	3VA1125-5EF46-0AA0	55	2.018,00	1
	32	22 ... 32	160 ... 320	TM240	3VA1132-5EF46-0AA0	55	2.018,00	1
	40	28 ... 40	200 ... 400	TM240	3VA1140-5EF46-0AA0	55	2.018,00	1
	50	35 ... 50	250 ... 500	TM240	3VA1150-5EF46-0AA0	55	2.018,00	1
	63	44 ... 63	315 ... 630	TM240	3VA1163-5EF46-0AA0	55	2.018,00	1
	80	56 ... 80	400 ... 800	TM240	3VA1180-5EF46-0AA0	55	2.139,00	1
	100	70 ... 100	500 ... 1000	TM240	3VA1110-5EF46-0AA0	55	2.495,00	1
	125	88 ... 125	625 ... 1250	TM240	3VA1112-5EF46-0AA0	55	3.568,00	1
	160	112 ... 160	800 ... 1600	TM240	3VA1116-5EF46-0AA0	55	3.986,00	1
	3VA12	200	140 ... 200	1000...2000	TM240	3VA1220-5EF42-0AA0	55	4.968,00
250		175 ... 250	1250...2500	TM240	3VA1225-5EF42-0AA0	55	5.762,00	1
3VA13	320	220 ... 320	1600...3200	TM240	3VA1332-5EF42-0AA0	55	8.668,00	1
	400	280 ... 400	2000...4000	TM240	3VA1340-5EF42-0AA0	55	9.723,00	1
3VA14	500	350 ... 500	2500...5000	TM240	3VA1450-5EF42-0AA0	55	11.836,00	1
	630	440 ... 630	2520...5040	TM240	3VA1463-5EF42-0AA0	55	13.828,00	1
3VA15	800	560 ... 800	4000...8000	TM240	3VA1580-5EF42-0AA0	55	17.898,00	1
	1000	700 ... 1000	5000...10000	TM240	3VA1510-5EF42-0AA0	55	23.983,00	1



3VA13



TM240

## 3VA1 ve 3VA2 TİPİ KOMPAKT GÜÇ ŞALTERLERİ

4 kutuplu

HAT KORUMASINA YÖNELİK KOMPAKT GÜÇ ŞALTERLERİ  
4 Kutuplu Kompakt Şalterler (IEC60947-2 standardında)

- 3VA1 termik ayarlı, manyetik ayarlı, TM240 termik manyetik koruma ünitesi, blok klemens bağlantılı veya bara bağlantı adaptörlü

380/415VAC/50Hz, Ics=Icu

Tip	Anma Akımı I <sub>n</sub> (A)	Termik Ayar Sahası I <sub>R</sub> (A)	Manyetik Ayar Sahası I <sub>i</sub> (A)	Koruma Ünitesi Tipi	Sipariş No	Kesme Kapasitesi (kA)	Birim Fiyatı TL	Min. Sipariş Adedi
3VA11	16	11 ... 16	160 ... 320	TM240	3VA1196-6EF46-0AA0	70	2.364,00	1
	20	14 ... 20	160 ... 320	TM240	3VA1120-6EF46-0AA0	70	2.364,00	1
	25	18 ... 25	160 ... 320	TM240	3VA1125-6EF46-0AA0	70	2.364,00	1
	32	22 ... 32	160 ... 320	TM240	3VA1132-6EF46-0AA0	70	2.364,00	1
	40	28 ... 40	200 ... 400	TM240	3VA1140-6EF46-0AA0	70	2.364,00	1
	50	35 ... 50	250 ... 500	TM240	3VA1150-6EF46-0AA0	70	2.364,00	1
	63	44 ... 63	315 ... 630	TM240	3VA1163-6EF46-0AA0	70	2.364,00	1
	80	56 ... 80	400 ... 800	TM240	3VA1180-6EF46-0AA0	70	2.504,00	1
	100	70 ... 100	500 ... 1000	TM240	3VA1110-6EF46-0AA0	70	2.916,00	1
	125	88 ... 125	625 ... 1250	TM240	3VA1112-6EF46-0AA0	70	4.774,00	1
	160	112 ... 160	800 ... 1600	TM240	3VA1116-6EF46-0AA0	70	5.338,00	1
3VA12	200	140 ... 200	1000 ... 2000	TM240	3VA1220-6EF42-0AA0	70	6.548,00	1
	250	175 ... 250	1250 ... 2500	TM240	3VA1225-6EF42-0AA0	70	7.100,00	1
3VA13	320	220 ... 320	1600 ... 3200	TM240	3VA1332-6EF42-0AA0	70	9.863,00	1
	400	280 ... 400	2000 ... 4000	TM240	3VA1340-6EF42-0AA0	70	11.063,00	1
3VA14	500	350 ... 500	2500 ... 5000	TM240	3VA1450-6EF42-0AA0	70	13.438,00	1
	630	440 ... 630	2520 ... 5040	TM240	3VA1463-6EF42-0AA0	70	15.788,00	1
3VA15	800	560 ... 800	4000 ... 8000	TM240	3VA1580-6EF42-0AA0	70	21.268,00	1
	1000	700 ... 1000	5000 ... 10000	TM240	3VA1510-6EF42-0AA0	70	30.412,00	1



3VA15

## KORUMASIZ YÜK AYIRICILAR

Koruma ünitesiz 4 Kutuplu Yük Ayırıcılar (IEC60947-3 standardında)

4 kutuplu 380/415VAC/50Hz

3VA11	63	--	--	--	3VA1163-1AA46-0AA0	--	1.513,00	1
	100	--	--	--	3VA1110-1AA46-0AA0	--	1.513,00	1
	125	--	--	--	3VA1112-1AA46-0AA0	--	2.342,00	1
	160	--	--	--	3VA1116-1AA46-0AA0	--	2.444,00	1
3VA12	250	--	--	--	3VA1225-1AA42-0AA0	--	2.927,00	1
3VA13	400	--	--	--	3VA1340-1AA42-0AA0	--	4.350,00	1
3VA14	500	--	--	--	3VA1450-1AA42-0AA0	--	6.795,00	1



3VA14

## 3VA1 ve 3VA2 TİPİ KOMPAKT GÜÇ ŞALTERLERİ

4 kutuplu

HAT KORUMASINA YÖNELİK KOMPAKT GÜÇ ŞALTERLERİ  
4 Kutuplu Kompakt Şalterler (IEC60947-2 standardında)

- 3VA2 tipi termik ve manyetik ayarlı LI korumalı ETU320 elektronik koruma ünitesi, bara bağlantı adaptörlü

380/415VAC/50Hz, I<sub>cs</sub>=I<sub>cu</sub>

Tip	Anma Akımı I <sub>n</sub> (A)	Termik Ayar Sahası I <sub>R</sub> (A)	Manyetik Ayar Sahası I <sub>i</sub> (A)	Koruma Ünitesi Tipi	Sipariş No	Kesme Kapasitesi (kA)	Birim Fiyatı TL	Min. Sipariş Adedi
3VA23	400	160 ... 400	600 ... 4000	ETU320	3VA2340-4HL42-0AA0	36	10.374,00	1
3VA24	630	250 ... 630	945 ... 6300	ETU320	3VA2463-4HL42-0AA0	36	11.655,00	1



3VA23



ETU320

3VA21	63	25 ... 63	95 ... 756	ETU320	3VA2163-5HL42-0AA0	55	3.087,00	1
	100	40 ... 100	150 ... 1200	ETU320	3VA2110-5HL42-0AA0	55	4.376,00	1
	160	63 ... 160	240 ... 1600	ETU320	3VA2116-5HL42-0AA0	55	5.079,00	1
3VA22	250	100 ... 250	375 ... 2500	ETU320	3VA2225-5HL42-0AA0	55	6.706,00	1
3VA23	400	160 ... 400	600 ... 4000	ETU320	3VA2340-5HL42-0AA0	55	11.414,00	1
3VA24	630	250 ... 630	945 ... 6300	ETU320	3VA2463-5HL42-0AA0	55	12.713,00	1
3VA25	800	320 ... 800	1200...8000	ETU320	3VA2580-5HL42-0AA0	55	20.009,00	1
	1000	400 ... 1000	1500...10000	ETU320	3VA2510-5HL42-0AA0	55	26.827,00	1
3VA27(*)	1250	500 ... 1250	1875...18750	ETU320	3VA2712-5AB13-0AA0	55	29.070,00	1
	1600	640 ... 1600	2400...24000	ETU320	3VA2716-5AB13-0AA0	55	39.105,00	1

3VA21	63	25 ... 63	95 ... 756	ETU320	3VA2163-6HL42-0AA0	85	3.393,00	1
	100	40 ... 100	150 ... 1200	ETU320	3VA2110-6HL42-0AA0	85	3.692,00	1
	160	63 ... 160	240 ... 1600	ETU320	3VA2116-6HL42-0AA0	85	5.684,00	1
3VA22	250	100 ... 250	375 ... 2500	ETU320	3VA2225-6HL42-0AA0	85	7.545,00	1
3VA23	400	160 ... 400	600 ... 4000	ETU320	3VA2340-6HL42-0AA0	85	13.123,00	1
3VA24	630	250 ... 630	945 ... 6300	ETU320	3VA2463-6HL42-0AA0	85	14.626,00	1
3VA25	800	320 ... 800	1200...8000	ETU320	3VA2580-6HL42-0AA0	85	21.411,00	1
	1000	400 ... 1000	1500...10000	ETU320	3VA2510-6HL42-0AA0	85	28.713,00	1
3VA27(*)	1250	500 ... 1250	1875...18750	ETU320	3VA2712-6AB13-0AA0	85	31.954,00	1
	1600	640 ... 1600	2400...24000	ETU320	3VA2716-6AB13-0AA0	85	42.986,00	1

(\*) 3VA27 Mandallı tiptir. Motor takılamaz. Motor takılabilen tipler aşağıda belirtilmiştir.

## 3VA27 - 4 Kutuplu, motor takılabilen, ETU350 LSI elektronik koruma ünitesi



3VA27

3VA27	800	320 ... 800	1200...12000	ETU350	3VA2780-1AC13-0AA0	55	22.853,00	1
	1000	400 ... 1000	1500...15000	ETU350	3VA2710-1AC13-0AA0	55	29.053,00	1
	1250	500 ... 1250	1875...18750	ETU350	3VA2712-1AC13-0AA0	55	33.550,00	1
	1600	640 ... 1600	2400...24000	ETU350	3VA2716-1AC13-0AA0	55	44.085,00	1
3VA27	800	320 ... 800	1200...12000	ETU350	3VA2780-2AC13-0AA0	85	27.326,00	1
	1000	400 ... 1000	1500...15000	ETU350	3VA2710-2AC13-0AA0	85	30.626,00	1
	1250	500 ... 1250	1875...18750	ETU350	3VA2712-2AC13-0AA0	85	34.771,00	1
	1600	640 ... 1600	2400...24000	ETU350	3VA2716-2AC13-0AA0	85	45.788,00	1

\* 3VA tip devre kesici aksesuarları için Sayfa 66'a bakınız.

**3VA21, 3VA22, 3VA23 ve 3VA24 TİPİ KOMPAKT GÜÇ ŞALTERLERİ**

3 ve 4 kutuplu

**HAT KORUMASI VE HABERLEŞME ÖZELLİĞİ OLAN KOMPACT GÜÇ ŞALTERLERİ**  
**3/4 Kutuplu Kompakt Şalterler (IEC60947-2 standardında)**

- \* 3VA2 tipi LSI korumalı ETU850 elektronik koruma ünitesi, bara bağlantı adaptörü.
- \* Dahili Akım ve Gerilim trafoları sayesinde anında akım ve gerilim değerleri, Güç ve enerji kalitesi ölçümü.
- \* Entegre LED Ekran üzerinden akım ve gerilim değerleri, Güç ve enerji kalitesi ölçümü, hassas fonksiyonel ayarlar.
- \* İlgili aksesuarlarla birlikte Ethernet, PROFIBUS DP, PROFINET ve RS485 Modbus RTU ile Haberleşme özelliği.

380/415VAC/50Hz , Ics=Icu



3VA21

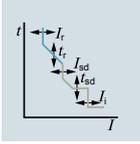

Tip	Anma Akımı I <sub>n</sub> (A)	Termik Ayar Sahası I <sub>R</sub> (A)	Manyetik Ayar Sahası I <sub>i</sub> (A)	Koruma Ünitesi Tipi	Sipariş No	Kesme Kapasitesi (kA)	Birim Fiyatı TL	Min. Sipariş Adedi
-----	-------------------------------	---------------------------------------	---	---------------------	------------	-----------------------	-----------------	--------------------

## 3 kutuplu

3VA21	25	10 ... 25	15 ... 250	ETU850	3VA2125-5KP36-0AA0	55	7.533,00	1
	40	16 ... 40	24 ... 400	ETU850	3VA2140-5KP36-0AA0	55	7.533,00	1
	63	25 ... 63	38 ... 630	ETU850	3VA2163-5KP36-0AA0	55	7.533,00	1
	100	40 ... 100	60 ... 1000	ETU850	3VA2110-5KP36-0AA0	55	7.722,00	1
	160	64 ... 160	96 ... 1600	ETU850	3VA2116-5KP36-0AA0	55	9.461,00	1
3VA22	250	100 ... 250	150 ... 2500	ETU850	3VA2225-5KP32-0AA0	55	11.015,00	1
3VA23	400	160 ... 400	240 ... 4000	ETU850	3VA2340-5KP32-0AA0	55	13.314,00	1
3VA24	500	200 ... 500	300 ... 5000	ETU850	3VA2450-5KP32-0AA0	55	16.363,00	1
	630	250 ... 630	378 ... 5670	ETU850	3VA2463-5KP32-0AA0	55	16.363,00	1

3VA21	25	10 ... 25	15 ... 250	ETU850	3VA2125-6KP36-0AA0	85	7.841,00	1
	40	16 ... 40	24 ... 400	ETU850	3VA2140-6KP36-0AA0	85	7.841,00	1
	63	25 ... 63	38 ... 630	ETU850	3VA2163-6KP36-0AA0	85	7.841,00	1
	100	40 ... 100	60 ... 1000	ETU850	3VA2110-6KP36-0AA0	85	8.216,00	1
	160	63 ... 160	96 ... 1600	ETU850	3VA2116-6KP36-0AA0	85	10.018,00	1
3VA22	250	100 ... 250	150 ... 2500	ETU850	3VA2225-6KP32-0AA0	85	11.886,00	1
3VA23	400	160 ... 400	240 ... 4000	ETU850	3VA2340-6KP32-0AA0	85	14.498,00	1
3VA24	500	200 ... 500	300 ... 5000	ETU850	3VA2450-6KP32-0AA0	85	18.040,00	1
	630	250 ... 630	378 ... 5670	ETU850	3VA2463-6KP32-0AA0	85	18.040,00	1

## 4 kutuplu

3VA21	25	10 ... 25	15 ... 250	ETU850	3VA2125-5KP46-0AA0	55	8.404,00	1
	40	16 ... 40	24 ... 400	ETU850	3VA2140-5KP46-0AA0	55	8.404,00	1
	63	25 ... 63	38 ... 630	ETU850	3VA2163-5KP46-0AA0	55	8.404,00	1
	100	40 ... 100	60 ... 1000	ETU850	3VA2110-5KP46-0AA0	55	8.714,00	1
	160	63 ... 160	96 ... 1600	ETU850	3VA2116-5KP46-0AA0	55	10.951,00	1
3VA22	250	100 ... 250	150 ... 2500	ETU850	3VA2225-5KP42-0AA0	55	13.069,00	1
3VA23	400	160 ... 400	240 ... 4000	ETU850	3VA2340-5KP42-0AA0	55	16.054,00	1
3VA24	500	200 ... 500	300 ... 5000	ETU850	3VA2450-5KP42-0AA0	55	20.221,00	1
	630	250 ... 630	378 ... 5670	ETU850	3VA2463-5KP42-0AA0	55	20.221,00	1



3VA24

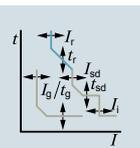

3VA21	25	10 ... 25	15 ... 250	ETU850	3VA2125-6KP46-0AA0	85	8.839,00	1
	40	16 ... 40	24 ... 400	ETU850	3VA2140-6KP46-0AA0	85	8.839,00	1
	63	25 ... 63	38 ... 630	ETU850	3VA2163-6KP46-0AA0	85	8.839,00	1
	100	40 ... 100	60 ... 1000	ETU850	3VA2110-6KP46-0AA0	85	9.213,00	1
	160	63 ... 160	96 ... 1600	ETU850	3VA2116-6KP46-0AA0	85	11.822,00	1
3VA22	250	100 ... 250	150 ... 2500	ETU850	3VA2225-6KP42-0AA0	85	14.247,00	1
3VA23	400	160 ... 400	240 ... 4000	ETU850	3VA2340-6KP42-0AA0	85	17.608,00	1
3VA24	500	200 ... 500	300 ... 5000	ETU850	3VA2450-6KP42-0AA0	85	22.457,00	1
	630	250 ... 630	378 ... 5670	ETU850	3VA2463-6KP42-0AA0	85	22.457,00	1

**3VA KOMPAKT ŞALTER AKSESUARLARI** 3 ve 4 kutuplu

Versiyon	Güç şalteri tipi					Sipariş No	Birim Fiyatı TL	Min. Sipariş Adedi
	3VA11	3VA12 3VA13 3VA14	3VA15	3VA21 3VA22 3VA23 3VA24	3VA25			



3VA9988-0AA12

**AUX - Yardımcı kontak (1 enversör kontak)**

240VAC(50Hz)/250VDC

✓	✓	✓	✓	✓	3VA9988-0AA12	141,00	1
---	---	---	---	---	---------------	--------	---



3VA9988-0AA22

**LCS - Erken davranan enversör kontak**

240VAC(50Hz)/250VDC

✓	✓	✓	✓	✓	3VA9988-0AA22	192,00	1
---	---	---	---	---	---------------	--------	---



3VA9988-0AB12

**TAS - Trip veya Alarm kontağı (1 enversör kontak)**

240VAC(50Hz)/250VDC

✓	✓	✓	✓	✓	3VA9988-0AB12	141,00	1
---	---	---	---	---	---------------	--------	---



3VA9988-0AB32

**SAS - Kısa devre alarm kontağı (1 enversör kontak)**

240VAC(50Hz)/250VDC

✓	--	--	--	--	3VA9988-0AB32	208,00	1
---	----	----	----	----	---------------	--------	---

240VAC(50Hz)/250VDC

--	✓	--	--	--	3VA9988-0AB34	216,00	1
----	---	----	----	----	---------------	--------	---

**EAS - Elektriksel alarm kontağı (1 enversör kontak)**

240VAC(50Hz)/250VDC

--	--	--	✓	✓	3VA9988-0AB22	208,00	1
----	----	----	---	---	---------------	--------	---



3VA9988-0BB23

**UVR- Düşük gerilim bobini**

110VAC (50/60Hz)

✓	✓	✓	✓	✓	3VA9908-0BB23	626,00	1
---	---	---	---	---	---------------	--------	---

208...230VAC(50/60Hz)

✓	✓	✓	✓	✓	3VA9908-0BB25	626,00	1
---	---	---	---	---	---------------	--------	---

**STL - Açtırma bobini sol blok**

110...127 VAC(50/60Hz)/110...127VDC

✓	✓	✓	✓	✓	3VA9988-0BL32	481,00	1
---	---	---	---	---	---------------	--------	---

208...277VAC(50/60Hz)/220...250VDC

✓	✓	✓	✓	✓	3VA9988-0BL33	481,00	1
---	---	---	---	---	---------------	--------	---

380 ... 600VAC(50/60Hz)

✓	✓	✓	✓	✓	3VA9988-0BL20	481,00	1
---	---	---	---	---	---------------	--------	---



3VA9908-0BB23

**STF - Açtırma bobini esnek tip (sağ/sol blok)**

110 ... 127VAC(50/60Hz)

--	--	--	✓	--	3VA9988-0BA22*	481,00	1
----	----	----	---	----	----------------	--------	---

208 ... 277VAC(50/60Hz)

--	--	--	✓	--	3VA9988-0BA23*	481,00	1
----	----	----	---	----	----------------	--------	---

380 ... 500VAC(50/60Hz)

--	--	--	✓	--	3VA9988-0BA24*	481,00	1
----	----	----	---	----	----------------	--------	---



3VA9988-0BL33



3VA9988-0BA23

\* 3VA1 kasada yalnızca sol bloğa takılmaktadır.



3VA KOMPAKT ŞALTER AKSESUARLARI						3 ve 4 kutuplu		
Versiyon	Güç şalteri tipi					Sipariş No	Birim Fiyatı TL	Min. Sipariş Adedi
	3VA11	3VA12 3VA13 3VA14	3VA15	3VA21 3VA22 3VA23 3VA24	3VA25			



3VA9117-0HB20

**Motor mekanizması MO320 (Yan montaj, panoda yerden tasarruf sağlar)**

DC 24 ... 60 V AC 42 ... 60 V	✓	--	--	--	--	3VA9117-0HB10	2.598,00	1
AC 110 ... 230 V DC 110 ... 250V	✓	--	--	--	--	3VA9117-0HB20	2.598,00	1

**Motor mekanizması MO320**

3VA9267-0HA10

24 ... 60 V DC	✓	--	--	--	--	3VA9157-0HA10	2.598,00	1
	--	✓	--	--	--	3VA9257-0HA10	2.981,00	1
	--	--	✓	--	--	3VA9267-0HA10	3.362,00	1
	--	--	--	✓	--	3VA9467-0HA10	4.205,00	1
110 ... 230 V AC 110 ... 250 V DC	✓	--	--	--	--	3VA9157-0HA20	2.598,00	1
	--	✓	--	--	--	3VA9257-0HA20	2.981,00	1
	--	--	✓	--	--	3VA9267-0HA20	3.362,00	1
	--	--	--	✓	--	3VA9467-0HA20	4.205,00	1

**Enerji depolayan motor mekanizması SEO520 (Senkronizasyon uygulamaları için uygundur)**

Haberleşmesiz Tip								
24 V DC	--	--	✓	--	--	3VA9267-0HC10	6.659,00	1
110 ... 230 V AC / 110 ... 250 V DC	--	--	✓	--	--	3VA9267-0HC30	6.659,00	1
Haberleşmeli Tip								
24 V DC	--	--	✓	--	--	3VA9267-0HC15	7.616,00	1
110 ... 230 V AC / 110 ... 250 V DC	--	--	✓	--	--	3VA9267-0HC35	7.616,00	1

3VA9267-0HC30

Versiyon	Güç şalteri tipi					Sipariş No	Birim Fiyatı TL	Min. Sipariş Adedi
	3VA11	3VA12	3VA21 3VA22	3VA13 3VA14 3VA23 3VA24	3VA15 3VA25			

**Önden kumanda kolu kiti - Döner hareketli, Koruma sınıfı IP30**

3VA9267-0EK11

Tip	Renk	3VA11	3VA12	3VA21 3VA22	3VA13 3VA14 3VA23 3VA24	3VA15 3VA25	Sipariş No	Birim Fiyatı TL	Min. Sipariş Adedi
Standart	Gri	✓	--	--	--	--	3VA9157-0EK11	286,00	1
		--	✓	--	--	--	3VA9257-0EK11	322,00	1
		--	--	✓	--	--	3VA9267-0EK11	322,00	1
		--	--	--	✓	--	3VA9467-0EK11	427,00	1
Acil stop	Sarı - Kırmızı	✓	--	--	--	--	3VA9157-0EK15	580,00	1
		--	✓	--	--	--	3VA9257-0EK15	611,00	1
		--	--	✓	--	--	3VA9267-0EK15	611,00	1
		--	--	--	✓	--	3VA9467-0EK15	718,00	1



3VA9267-0FK21

**Uzatma kumanda kolu kiti - Döner hareketli, Koruma sınıfı IP30**

3VA9467-0FK25

Tip	Renk	3VA11	3VA12	3VA21 3VA22	3VA13 3VA14 3VA23 3VA24	3VA15 3VA25	Sipariş No	Birim Fiyatı TL	Min. Sipariş Adedi
Standart	Gri	✓	--	--	--	--	3VA9157-0FK21	494,00	1
		--	✓	--	--	--	3VA9257-0FK21	561,00	1
		--	--	✓	--	--	3VA9267-0FK21	561,00	1
		--	--	--	✓	--	3VA9467-0FK21	811,00	1
Acil stop	Sarı - Kırmızı	✓	--	--	--	✓	3VA9687-0FK21	1.495,00	1
		✓	--	--	--	--	3VA9157-0FK25	565,00	1
		--	✓	--	--	--	3VA9257-0FK25	644,00	1
		--	--	✓	--	--	3VA9267-0FK25	644,00	1
		--	--	--	✓	--	3VA9467-0FK25	932,00	1
		--	--	--	--	✓	3VA9687-0FK25	1.796,00	1

## 3VA KOMPAKT ŞALTER AKSESUARLARI

3 ve 4 kutuplu

## SENTRON 3VA KAÇAK AKIM KORUMA CİHAZLARI

Kaçak Akım Koruma Modülü	Nominal Akım (A)	Kutup Sayısı	Kaçak Akım Ayarlanabilir (A)	Gecikme Süresi $\Delta t$	Sipariş No	Birim Fiyatı TL	Min. Sipariş Adedi
--------------------------	------------------	--------------	------------------------------	---------------------------	------------	-----------------	--------------------

## Tip A (Darbe Akım Duyarlılığı)

Nominal işletme gerilimi: 127...690V AC, 50/60Hz

## 3VA1 Sol Yan Montajlı, Blok Klemens ile Ayrıcı ve Kompakt Tip Kesiciye monte edilebilir.



3VA9114-ORS10



3VA9113-ORL20



3VA9123-ORL30

RCD510	160A	3	0.03-5.00	0.0...3.00 s	3VA9113-ORS20	4.530,00	1
RCD510	250A	3	0.03-5.00	0.0...3.00 s	3VA9213-ORS20	4.924,00	1
RCD310	160A	4	0.03-5.00	0 s	3VA9114-ORS10	2.959,00	1
RCD510	160A	4	0.03-5.00	0.0...3.00 s	3VA9114-ORS20	4.922,00	1
RCD510	250A	4	0.03-5.00	0.0...3.00 s	3VA9214-ORS20	5.355,00	1

## 3VA1 Alta Montajlı (koruma ünitesi altı)

RCD520	160A	3	0.03-5.00	0.0...3.00 s	3VA9113-ORL20	4.530,00	1
RCD520	250A	3	0.03-5.00	0.0...3.00 s	3VA9213-ORL20	4.924,00	1
RCD320	160A	4	0.03-5.00	0 s	3VA9114-ORL10	2.959,00	1
RCD520	160A	4	0.03-5.00	0.0...3.00 s	3VA9114-ORL20	4.922,00	1
RCD520	250A	4	0.03-5.00	0.0...3.00 s	3VA9214-ORL20	5.355,00	1

## Tip B, B+ (koruma ünitesi altı)

YENİ

RCD520B	160A	3	TipB : 0.03-5.00 TipB+ : 0.03-0.3	0.0...10 s	3VA9113-ORL21	7.987,00	1
RCD520B+	160A	4	TipB : 0.03-5.00 TipB+ : 0.03-0.3	0.0...10 s	3VA9114-ORL21	7.998,00	1

3VA9113-ORL21

## 3VA2 Alta Montajlı (koruma ünitesi altı)

Alttan enerji girişi için gerekli yardımcı kontakt (AUX) ayrıca sipariş edilmelidir.



3VA9424-ORL30

RCD820	100A,160A	3	0.03-30	0.0...10 s	3VA9123-ORL30	5.208,00	1
RCD820	250A	3	0.03-30	0.0...10 s	3VA9223-ORL30	5.208,00	1
RCD820	400A	3	0.03-30	0.0...10 s	3VA9323-ORL30	6.249,00	1
RCD820	630A	3	0.03-30	0.0...10 s	3VA9423-ORL30	6.249,00	1
RCD820	100A,160A	4	0.03-30	0.0...10 s	3VA9124-ORL30	5.653,00	1
RCD820	250A	4	0.03-30	0.0...10 s	3VA9224-ORL30	5.653,00	1
RCD820	400A	4	0.03-30	0.0...10 s	3VA9324-ORL30	6.792,00	1
RCD820	630A	4	0.03-30	0.0...10 s	3VA9424-ORL30	6.792,00	1

Not: 3VA ...-...32-0AA0 ve 3VA ...-...42-0AA0 tipi şalterler ile kullanımı için ilave blok klemens sipariş edilmelidir.

Not: Frekans konvertörü uygulamaları için B tipi kaçak akım koruma cihazları kullanılmalıdır.

3VA KOMPAKT ŞALTER AKSESUARLARI							3 ve 4 kutuplu		
Versiyon	Güç şalteri tipi					Sipariş No	Birim Fiyatı TL	Min. Sipariş Adedi	
	3VA11	3VA12	3VA21 3VA22	3VA13 3VA14 3VA23 3VA24	3VA15 3VA25				
<b>Kurma Kolu Kilitleme Kiti</b>									
	✓	✓	--	--	--	3VA9088-OLB10	216,00	1	
3VA9088-OLB10	--	--	✓	✓	--	3VA9388-OLB10	285,00	1	
	--	--	--	--	✓	3VA9588-OLB10	394,00	1	
<b>Önden Mekanik Kilitleme Kiti</b>									
2 şalterin karşılıklı kilitlemesi için komple kit. (Motorlu tahrik varken <b>kullanılamaz</b> )									
	✓	--	--	--	--	3VA9158-OVF30	693,00	1	
3VA9168-OVF30	--	✓	--	--	--	3VA9258-OVF30	730,00	1	
	--	--	✓	--	--	3VA9168-OVF30	744,00	1	
	--	--	--	✓	--	3VA9368-OVF30	833,00	1	
<b>Arkadan Mekanik Kilitleme Kiti (Hareketli Mil ile)</b>									
Komple Kit (Motorlu tahrik varken <b>kullanılabilir</b> )									
	✓	✓	✓	✓	--	3VA9088-0VM10	1.292,00	1	
3VA9088-0MV10	✓	✓	✓	✓	--	3VA9088-0VM30	1.681,00	1	
	--	--	--	--	✓	3VA9588-0VM10	2.050,00	1	
<b>Bowden kabloyla mekanik kilitlemesi için modül</b>									
Her şalter için bir adet gereklidir. Bowden kablosu ayrıca sipariş edilmelidir.									
	✓	--	--	--	--	3VA9157-OVF10	261,00	1	
3VA9167-OVF10	--	✓	--	--	--	3VA9257-OVF10	286,00	1	
	--	--	✓	--	--	3VA9167-OVF10	294,00	1	
	--	--	--	✓	--	3VA9367-OVF10	422,00	1	
	--	--	--	--	✓	3VA9587-OVF10	867,00	1	
<b>Bowden kablosu (Her iki şalter için bir adet gereklidir.)</b>									
0.6m uzunluk	✓	✓	✓	✓	✓	3VA9980-OVC10	221,00	1	
1.0m uzunluk	✓	✓	✓	✓	✓	3VA9980-OVC20	357,00	1	
1.5m uzunluk	✓	✓	✓	✓	✓	3VA9980-OVC30	466,00	1	
<b>Kapı Oyma Çerçevesi</b>									
<b>Sabit Tip Şalter için Kapı Oyma Çerçevesi</b>									
3 kutuplu	ETU hariç	✓	--	--	--	3VA9053-OSB10	109,00	1	
	ETU hariç	--	✓	--	--	3VA9253-OSB10	141,00	1	
	ETU hariç	--	--	✓	--	3VA9163-OSB10	153,00	1	
	ETU hariç	--	--	--	✓	3VA9383-OSB10	174,00	1	
	ETU hariç	--	--	--	--	✓	3VA9503-OSB10	262,00	1
	ETU dahil	✓	--	--	--	3VA9053-OSB20	129,00	1	
	ETU dahil	--	✓	--	--	3VA9253-OSB20	159,00	1	
	ETU dahil	--	--	✓	--	3VA9163-OSB20	172,00	1	
	ETU dahil	--	--	--	✓	3VA9363-OSB20	203,00	1	
	ETU dahil	--	--	--	--	✓	3VA9503-OSB20	284,00	1
4 kutuplu	ETU hariç	✓	--	--	--	3VA9054-OSB10	133,00	1	
	ETU hariç	--	✓	--	--	3VA9254-OSB10	166,00	1	
	ETU hariç	--	--	✓	--	3VA9164-OSB10	177,00	1	
	ETU hariç	--	--	--	✓	3VA9384-OSB10	216,00	1	
	ETU hariç	--	--	--	✓	3VA9504-OSB10	321,00	1	
	ETU dahil	✓	--	--	--	3VA9054-OSB20	149,00	1	
	ETU dahil	--	✓	--	--	3VA9254-OSB20	187,00	1	
	ETU dahil	--	--	✓	--	3VA9164-OSB20	194,00	1	
	ETU dahil	--	--	--	✓	3VA9364-OSB20	241,00	1	
	ETU dahil	--	--	--	✓	3VA9504-OSB20	343,00	1	
<b>Motorlu Şalter için Kapı Oyma Çerçevesi</b>									
	✓	--	--	--	--	3VA9053-OSB20	129,00	1	
	--	✓	✓	--	--	3VA9257-OSB30	153,00	1	
	--	--	--	✓	--	3VA9387-OSB30	187,00	1	
<b>Döner Kumanda Kollu Şalter için Kapı Oyma Çerçevesi</b>									
	✓	--	--	--	--	3VA9053-OSB10	109,00	1	
	--	✓	--	--	--	3VA9253-OSB10	141,00	1	
	--	--	✓	--	--	3VA9163-OSB10	153,00	1	
	--	--	--	✓	--	3VA9383-OSB10	174,00	1	
	--	--	--	--	✓	3VA9503-OSB50	284,00	1	

3VA9980-OVC20



3VA9163-OSB10

**3VA KOMPAKT ŞALTER AKSESUARLARI**

3 ve 4 kutuplu

Versiyon	Güç şalteri tipi					Sipariş No	Birim Fiyatı TL	Min. Sipariş Adedi
	3VA11	3VA12	3VA21 3VA22	3VA13 3VA14 3VA23 3VA24	3VA15 3VA25			

**Blok Klemens**

	Min. Kablo Çapı	Max. Kablo Çapı								
 3VA9163-0JA12	6 mm <sup>2</sup>	120 mm <sup>2</sup>	--	✓	--	--	--	3VA9253-0JA11	127,00	1
	50 mm <sup>2</sup>	185 mm <sup>2</sup>	--	✓	--	--	--	3VA9253-0JA12	127,00	1
	6 mm <sup>2</sup>	120 mm <sup>2</sup>	--	--	✓	--	--	3VA9163-0JA12	127,00	1
	25 mm <sup>2</sup>	185 mm <sup>2</sup>	--	--	✓	--	--	3VA9263-0JA12	127,00	1
	35 mm <sup>2</sup>	300 mm <sup>2</sup>	--	--	--	✓	--	3VA9483-0JA13	521,00	1
 3VA9164-0JA12	6 mm <sup>2</sup>	120 mm <sup>2</sup>	--	✓	--	--	--	3VA9254-0JA11	166,00	1
	50 mm <sup>2</sup>	185 mm <sup>2</sup>	--	✓	--	--	--	3VA9254-0JA12	166,00	1
	6 mm <sup>2</sup>	120 mm <sup>2</sup>	--	--	✓	--	--	3VA9164-0JA12	166,00	1
	25 mm <sup>2</sup>	185 mm <sup>2</sup>	--	--	✓	--	--	3VA9264-0JA12	166,00	1
	35 mm <sup>2</sup>	300 mm <sup>2</sup>	--	--	--	✓	--	3VA9484-0JA13	692,00	1

1) Bakır Kablo ile bağlantı, 3 terminal dahil

2) Bakır Kablo ile bağlantı, 4 terminal dahil

**Bara Bağlantı Adaptörü (Kablo pabucu ve bara bağlantısı yapmak için)**

	Max. Kontak Genişliği	Max. Bara Kalınlığı								
 3VA9203-0QA00	17mm	6.5mm	✓	--	--	--	--	3VA9113-0QA00	108,00	

**Bara Bağlantı Parçaları**

	Max. Kontak Genişliği	Max. Bara Kalınlığı					
 3VA9604-0QB00	50mm	28mm	3VA15/3VA25 için 3 kutuplu	3VA9603-0QB00	759,00	1	
4 bara ve 3 faz ayırıcı plaka	50mm	28mm	3VA15/3VA25 için 4 kutuplu	3VA9604-0QB00	1.022,00	1	

**Faz Ayırıcı Plakalar**

2 adet faz ayırıcı plaka dahildir	✓	--	--	--	--	3VA9152-0WA00	75,00	1
	--	✓	--	--	--	3VA9252-0WA00	77,00	1
	--	--	✓	--	--	3VA9262-0WA00	77,00	1
	--	--	--	✓	--	3VA9482-0WA00	103,00	1
	--	--	--	--	✓	3VA9602-0WA00	174,00	1

**Sabit Tip Şalter için Klemens Kapakları**

 3VA9221-0WD30	3 kutuplu Düz	Standart	✓	--	--	--	3VA9111-0WD30	77,00	1
		Standart	--	✓	--	--	3VA9211-0WD30	93,00	1
		Standart	--	--	✓	--	3VA9221-0WD30	99,00	1
		Standart	--	--	--	✓	3VA9481-0WD30	142,00	1
	3VA9221-0WF30	Standart	--	--	--	✓	3VA9601-0WD30	166,00	1
		Uzun	✓	--	--	--	3VA9111-0WF30	103,00	1
		Uzun	--	✓	--	--	3VA9211-0WF30	118,00	1
		Uzun	--	--	✓	--	3VA9221-0WF30	127,00	1
 3VA9221-0WD40	4 kutuplu Düz	Standart	✓	--	--	--	3VA9111-0WD40	103,00	1
		Standart	--	✓	--	--	3VA9211-0WD40	109,00	1
		Standart	--	--	✓	--	3VA9221-0WD40	127,00	1
		Standart	--	--	--	✓	3VA9481-0WD40	187,00	1
	3VA9221-0WF40	Standart	--	--	--	✓	3VA9601-0WD40	205,00	1
		Uzun	✓	--	--	--	3VA9111-0WF40	101,00	1
		Uzun	--	✓	--	--	3VA9211-0WF40	160,00	1
		Uzun	--	--	✓	--	3VA9221-0WF40	166,00	1
3VA9221-0WF40	Uzun	--	--	--	✓	3VA9481-0WF40	227,00	1	
	3 kutuplu Geniş	Geniş	✓	--	--	--	3VA9111-0WG30	177,00	1
		Geniş	--	✓	--	--	3VA9211-0WG30	219,00	1
		Geniş	--	--	✓	--	3VA9221-0WG30	225,00	1
Geniş		--	--	--	✓	3VA9401-0WG30	447,00	1	
4 kutuplu Geniş	Geniş	✓	--	--	--	3VA9111-0WG40	241,00	1	
	Geniş	--	✓	--	--	3VA9211-0WG40	294,00	1	
	Geniş	--	--	✓	--	3VA9221-0WG40	303,00	1	
	Geniş	--	--	--	✓	3VA9401-0WG40	593,00	1	

3VA KOMPAKT ŞALTER AKSESUARLARI						3 ve 4 kutuplu		
Versiyon	Güç şalteri tipi					Sipariş No	Birim Fiyatı TL	Min. Sipariş Adedi
	3VA11	3VA12	3VA21 3VA22	3VA13 3VA14 3VA23 3VA24	3VA15 3VA25			

**Soketli Şalter Yapı Seti**

Komple temel plaka, güç şalteri soketi, bıçaklı kontaklar, montaj vidaları dahil.



3 kutuplu	✓	--	--	--	--	3VA9113-0KP00	1.066,00	1
	--	✓	--	--	--	3VA9213-0KP00	1.096,00	1
	--	--	✓	--	--	3VA9123-0KP00	1.152,00	1
	--	--	--	✓	--	3VA9323-0KP00	3.110,00	1
4 kutuplu	✓	--	--	--	--	3VA9114-0KP00	1.420,00	1
	--	✓	--	--	--	3VA9214-0KP00	1.502,00	1
	--	--	✓	--	--	3VA9124-0KP00	1.528,00	1
	--	--	--	✓	--	3VA9324-0KP00	4.139,00	1

**Sabit Tip Şalteri, Soketli Şalter Haline Getirmek için Bıçaklı Kontak Seti**

Vidalı klemens kapağı, Soket kontak seti, kablo kafesi, trip pimi dahil.

3 kutuplu	✓	--	--	--	--	3VA9113-0KP10	460,00	1
	--	✓	--	--	--	3VA9213-0KP10	491,00	1
	--	--	✓	--	--	3VA9123-0KP10	494,00	1
	--	--	--	✓	--	3VA9323-0KP10	1.336,00	1
4 kutuplu	✓	--	--	--	--	3VA9114-0KP10	610,00	1
	--	✓	--	--	--	3VA9214-0KP10	648,00	1
	--	--	✓	--	--	3VA9124-0KP10	663,00	1
	--	--	--	✓	--	3VA9324-0KP10	1.782,00	1

**Çekmeceli Şalter Yapı Seti (Kol ayrıca sipariş edilmelidir)**

Komple temel plaka, çekmeceli şalter mekanizması, bıçaklı kontaklar, yan duvarlar ve montaj vidaları dahil.



3 kutuplu	--	✓	--	--	--	3VA9213-0KD00	1.765,00	1
	--	--	✓	--	--	3VA9123-0KD00	1.765,00	1
	--	--	--	✓	--	3VA9323-0KD00	4.789,00	1
4 kutuplu	--	✓	--	--	--	3VA9214-0KD00	2.359,00	1
	--	--	✓	--	--	3VA9124-0KD00	2.359,00	1
	--	--	--	✓	--	3VA9324-0KD00	6.353,00	1

**Çekmeceli şalter için Kurma Kolu (Kol tutucu dahil)**

--	✓	✓	✓	--	3VA9987-0KD81	340,00	1
----	---	---	---	----	---------------	--------	---

**Sabit Tip şalteri, Çekmeceli şalter haline getirmek için Bıçaklı Kontak Seti (Yedek şalter için)**

Vidalı klemens kapağı, Soket kontak seti, yan duvarlar, kablo kafesi, trip pimi dahil.



3 kutuplu	--	✓	--	--	--	3VA9213-0KD10	599,00	1
	--	--	✓	--	--	3VA9123-0KD10	599,00	1
	--	--	--	✓	--	3VA9323-0KD10	1.607,00	1
4 kutuplu	--	✓	--	--	--	3VA9214-0KD10	786,00	1
	--	--	✓	--	--	3VA9124-0KD10	786,00	1
	--	--	--	✓	--	3VA9324-0KD10	2.126,00	1

**Soketli veya Çekmeceli şalter için kumanda devresi bağlantı soketi**

Tüm çekmeceli şalter için	--	✓	✓	✓	--	3VA9987-0KD80	141,00	1
Tüm soketli şalterler için	✓	✓	✓	✓	--	3VA9987-0KP80	141,00	1

**Çekmeceli şalter için konum ihbar kontağı**

--	✓	✓	✓	--	3VA9987-0KB00	261,00	1
----	---	---	---	----	---------------	--------	---

## 3VA27 KOMPAKT ŞALTER AKSESUARLARI

Ürün Tipi	Sipariş No	Birim Fiyatı TL	Min. Sipariş Adedi
-----------	------------	-----------------	--------------------



3VW9727-0AB11

## Trip veya Alarm Kontak (TAS) (Mandalı Tip şalter için)

250V AC , 1CO standart	3VW9727-0AB11	277,00	1
24V DC , 1CO dijital	3VW9727-0AB13	318,00	1



3VW9727-0EK11

## Döner Kumanda Kolu Kiti, Mandalı tip şalter için

Standart	3VW9727-0EK11	826,00	1
Acil stop, sarı-kırmızı	3VW9727-0EK15	951,00	1



3VW9727-0FK21

## Uzatma Kumanda Kolu Kiti, Mandalı tip şalter için

Standart	3VW9727-0FK21	1.180,00	1
Acil stop, sarı-kırmızı	3VW9727-0FK25	1.354,00	1



3VW9011-0AF04

## Motor Mekanizması (MO) ,motor takılabilen ( yay kurmalı ) şalterler için

220 ... 250 V AC/DC	3VW9011-0AF04	5.138,00	1
100 ... 130 V AC/DC	3VW9011-0AF03	5.138,00	1
48 ... 60 V AC/DC	3VW9011-0AF02	5.138,00	1
24 ... 30 V AC/DC	3VW9011-0AF01	5.138,00	1



3VW9011-0AD07

## Kapama / Açtırma Bobini (CC/SR)

220 ... 240 V AC/DC	3VW9011-0AD07	1.229,00	1
110 ... 120 V AC/DC	3VW9011-0AD05	1.229,00	1



3VW9011-0AH01

## Düşük Gerilim Bobini (UVR)

220 ... 240 V AC/DC	3VW9011-0AE07	1.331,00	1
110 ... 120 V AC/DC	3VW9011-0AE05	1.331,00	1



3VW9011-0AG01

## Kapamaya Hazır Kontak (RTC)

Standart tip , 250V AC	3VW9011-0AH01	267,00	1
Dijital , 24V AC	3VW9011-0AH02	305,00	1



3VW9011-0AH10

## Yardımcı kontak elemanı , AUX

Standart tip , 4CO , 400V	3VW9011-0AG01	534,00	1
Dijital , 4CO , 24V DC	3VW9011-0AG02	617,00	1



3VW9011-0AH14

## Trip Kontak (ETU üzerinden), S24,

Standart tip, 1CO, 250V AC	3VW9011-0AH14	267,00	1
Dijital , 1CO , 24V DC	3VW9011-0AH15	305,00	1



3VW9011-0AH10

## Yay Kuruldu Kontak (S21) (Yay kurmalı şalter için)

Standart tip, 1CO, 400V AC	3VW9011-0AH10	267,00	1
Dijital , 1CO , 24V DC	3VW9011-0AH08	305,00	1



3VW9011-0BB21

## Mekanik Kilitleme Seti ( 2m Bowden kablosu ile)

YENİ

Sabit tip devre kesici	3VW9011-0BB21	2.340,00	1
Çekmeceli tip devre kesici	3VW9011-0BB22	2.930,00	1



3VW9011-0AL77

## Uzatılmış bara bağlantı parçaları, faz bariyerleri ve izolasyon plakası dahil

3 Kutuplu şalter için set	3VW9011-0AL77	833,00	1
4 Kutuplu şalter için set	3VW9011-0AL78	1.108,00	1

**3VA KOMPAKT ŞALTER HABERLEŞME AKSESUARLARI**

3 ve 4 kutuplu

Versiyon	Güç Şalteri tipi		Sipariş No	Birim Fiyatı TL	Min. Sipariş Adedi
	3VA21 3VA22	3VA23 3VA24 3VA25			



3VA9187-OTB10



3VA9987-OTA10



3VA9987-OTC10



7KM9300-0AE01-0AA0



7KM9300-0AM00-0AA0



7KM9300-0AB01-0AA0



3VA9987-OTD10



3VA9987-0UA10



3VA9987-0MA10



3VA9987-0MB10

**COM060 - Haberleşme Modülü** (LCD ekrana enerji sağlar. COM800 ile haberleşir.)

Şalterin iç modül yerleşmesinde sağa monte edilir. T-Connector dahildir.	✓	--	3VA9187-OTB10	1.749,00	1
	--	✓	3VA9387-OTB10	1.700,00	1

**COM100 - Haberleşme Veri Toplayıcısı** (1 adet 3VA2 şaltere bağlanabilir)

Ethernet 10/100 Mbit/s arayüz. Ek haberleşme modülleri için slot	✓	✓	3VA9987-OTA20	2.956,00	1
--	---	---	---------------	----------	---

**COM800 - Haberleşme Veri Toplayıcısı** (8 adet 3VA2 şaltere kadar bağlanabilir)

Ethernet 10/100 Mbit/s arayüz. Ek haberleşme modülleri için slot	✓	✓	3VA9987-OTA10	5.176,00	1
--	---	---	---------------	----------	---

**Haberleşme Kablosu** (COM060'lar arası ve COM060 ile COM800 arası)

0,4 m uzunlukta	✓	✓	3VA9987-OTC10	121,00	1
1 m uzunlukta	✓	✓	3VA9987-OTC20	140,00	1
2 m uzunlukta	✓	✓	3VA9987-OTC30	177,00	1
4 m uzunlukta	✓	✓	3VA9987-OTC40	236,00	1

**Haberleşme genişleme modülleri**

7KM PAC PROFIBUS DP modülü	✓	✓	7KM9300-0AB01-0AA0	1.458,00	1
7KM PAC Switched Ethernet PROFINET modülü	✓	✓	7KM9300-0AE02-0AA0	3.870,00	1
7KM PAC RS485 Modbus RTU modülü	✓	✓	7KM9300-0AM00-0AA0	1.099,00	1

**DSP800 - Ekran** (8 adet 3VA2 şalterin bilgileri tek ekran üzerinden izlenebilir)

COM800 cihazından Ethernet üzerinden bilgileri alır .	✓	✓	3VA9987-OTD10	3.638,00	1
---	---	---	---------------	----------	---

**EFB300 - Harici dijital haberleşme cihazı**

<ul style="list-style-type: none"> <li>4 dijital çıkış , 1 dijital giriş</li> <li>ZSI fonksiyonu</li> <li>SO arayüzü</li> <li>1.5 m bağlantı kablosu dahil</li> </ul>	✓	✓	3VA9987-0UA10	2.098,00	1
---	---	---	---------------	----------	---

**TD300 Test Cihazı** (ETU önyüzü bağlantılı)

• LED Ekranı enerjilendirir ve şalterin trip ünitesini test eder.	✓	✓	3VA9987-0MA10	1.608,00	1
---	---	---	---------------	----------	---

**TD500 Test Cihazı** (ETU önyüzü ve USB üzerinden PC bağlantılı)

<ul style="list-style-type: none"> <li>Farklı fonksiyonların trip testi (LSING)</li> <li>PC üzerinden powerconfig ile parametrelendirme</li> <li>Harici enerji ile TD500 üzerinden ETU ekranı enerjilendirilir</li> </ul>	✓	✓	3VA9987-0MB10	14.025,00	1
---	---	---	---------------	-----------	---

**powerconfig®** (Siemens şalt ürünleri için yazılım)

- 3VA2 şalterlerini parametrelendirmek ve konfigürasyonu için yazılım. Windows XP, Windows 7 ile uyumlu
- TD500 veya COM800 üzerinden haberleşebilir
- powerconfig yazılımı, Siemens Industry Online Support üzerinden indirilebilir

<http://support.automation.siemens.com/WW/view/en/63452759>

## 3VM TİPİ KOMPAKT GÜÇ ŞALTERLERİ

3 kutuplu

HAT KORUMASINA YÖNELİK KOMPACT GÜÇ ŞALTERLERİ  
3 Kutuplu Kompakt Şalterler (IEC60947-2 standardında)

3VM10 tipi kompakt şalterler Icu = 25/36kA (380-415VAC / 50/60Hz)

3VM11 ve 3VM12 tipi kompakt şalterler Icu = 25/36kA (380-415VAC / 50/60Hz)

Tip	Anma Akımı I <sub>n</sub> (A)	Termik Ayar Sahası I <sub>R</sub> (A)	Manyetik Ayar Sahası I <sub>i</sub> (A)	Koruma Ünitesi Tipi	Sipariş No	Kesme Kapasitesi (kA)	Birim Fiyatı TL	Min. Sipariş Adedi
3VM10	16	16	320	TM210	3VM1096-3ED32-0AA0	25	876,00	1
	20	20	320	TM210	3VM1020-3ED32-0AA0	25	876,00	1
	25	25	320	TM210	3VM1025-3ED32-0AA0	25	876,00	1
	32	32	320	TM210	3VM1032-3ED32-0AA0	25	876,00	1
	40	40	400	TM210	3VM1040-3ED32-0AA0	25	876,00	1
	50	50	500	TM210	3VM1050-3ED32-0AA0	25	876,00	1
	63	63	630	TM210	3VM1063-3ED32-0AA0	25	876,00	1
	80	80	800	TM210	3VM1080-3ED32-0AA0	25	988,00	1
	100	100	1000	TM210	3VM1010-3ED32-0AA0	25	988,00	1
3VM11	125	125	1250	TM210	3VM1112-3ED32-0AA0	25	1.411,00	1
	160	160	1600	TM210	3VM1116-3ED32-0AA0	25	1.465,00	1
3VM12	200	200	2000	TM210	3VM1220-3ED32-0AA0	25	2.153,00	1
	250	250	2500	TM210	3VM1225-3ED32-0AA0	25	2.193,00	1



3VM11

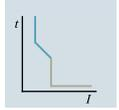

TM210

## 3 kutuplu sabit termik ve sabit manyetik koruma ünitesi

## 3 kutuplu ayarlı termik ve sabit manyetik koruma ünitesi

3VM11	16	11 ... 16	320	TM220	3VM1196-3EE32-0AA0	25	995,00	1
	20	14 ... 20	320	TM220	3VM1120-3EE32-0AA0	25	995,00	1
	25	18 ... 25	320	TM220	3VM1125-3EE32-0AA0	25	995,00	1
	32	22 ... 32	320	TM220	3VM1132-3EE32-0AA0	25	995,00	1
	40	28 ... 40	400	TM220	3VM1140-3EE32-0AA0	25	995,00	1
	50	35 ... 50	500	TM220	3VM1150-3EE32-0AA0	25	995,00	1
	63	44 ... 63	630	TM220	3VM1163-3EE32-0AA0	25	995,00	1
	80	56 ... 80	800	TM220	3VM1180-3EE32-0AA0	25	1.200,00	1
	100	70 ... 100	1000	TM220	3VM1110-3EE32-0AA0	25	1.200,00	1
	125	88 ... 125	1250	TM220	3VM1112-3EE32-0AA0	25	1.567,00	1
3VM12	160	112 ... 160	1600	TM220	3VM1116-3EE32-0AA0	25	1.662,00	1
	200	140 ... 200	2000	TM220	3VM1220-3EE32-0AA0	25	2.380,00	1
3VM13	250	175 ... 250	2500	TM220	3VM1225-3EE32-0AA0	25	2.403,00	1
	320	220 ... 320	3200	TM220	3VM1332-4EE32-0AA0	36	4.431,00	1
3VM14	400	280 ... 400	4000	TM220	3VM1340-4EE32-0AA0	36	5.028,00	1
	500	350 ... 500	5000	TM220	3VM1450-4EE32-0AA0	36	6.424,00	1
630	440 ... 630	6300	TM220	3VM1463-4EE32-0AA0	36	7.244,00	1	

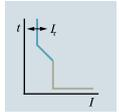

TM220

## 3 kutuplu sabit termik ve sabit manyetik koruma ünitesi

3VM10	16	16	320	TM210	3VM1096-4ED32-0AA0	36	982,00	1
	20	20	320	TM210	3VM1020-4ED32-0AA0	36	982,00	1
	25	25	320	TM210	3VM1025-4ED32-0AA0	36	982,00	1
	32	32	320	TM210	3VM1032-4ED32-0AA0	36	982,00	1
	40	40	400	TM210	3VM1040-4ED32-0AA0	36	982,00	1
	50	50	500	TM210	3VM1050-4ED32-0AA0	36	982,00	1
	63	63	630	TM210	3VM1063-4ED32-0AA0	36	982,00	1
	80	80	800	TM210	3VM1080-4ED32-0AA0	36	1.054,00	1
	100	100	1000	TM210	3VM1010-4ED32-0AA0	36	1.054,00	1
3VM11	125	125	1250	TM210	3VM1112-4ED32-0AA0	36	1.547,00	1
	160	160	1600	TM210	3VM1116-4ED32-0AA0	36	1.655,00	1
3VM12	200	200	2000	TM210	3VM1220-4ED32-0AA0	36	2.409,00	1
	250	250	2500	TM210	3VM1225-4ED32-0AA0	36	2.523,00	1
3VM13	320	320	3200	TM210	3VM1332-4ED32-0AA0	36	3.803,00	1
	400	400	4000	TM210	3VM1340-4ED32-0AA0	36	4.081,00	1
3VM14	500	500	5000	TM210	3VM1450-4ED32-0AA0	36	5.120,00	1
	630	630	6300	TM210	3VM1463-4ED32-0AA0	36	5.416,00	1



3VM14

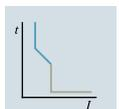

TM210

\* 3VM tip devre kesicilerin farklı akım ve Icu değerleri için satış ofislerimizle irtibata geçiniz.



## 3VM TİPİ KOMPAKT GÜÇ ŞALTERLERİ

4 kutuplu

HAT KORUMASINA YÖNELİK KOMPAKT GÜÇ ŞALTERLERİ  
4 Kutuplu Kompakt Şalterler (IEC60947-2 standardında)

3VM10 tipi kompakt şalterler Icu = 25/36kA (380-415VAC / 50/60Hz)

3VM11 ve 3VM12 tipi kompakt şalterler Icu = 25/36kA (380-415VAC / 50/60Hz)

Tip	Anma Akımı I <sub>n</sub> (A)	Termik Ayar Sahası I <sub>R</sub> (A)	Manyetik Ayar Sahası I <sub>i</sub> (A)	Koruma Ünitesi Tipi	Sipariş No	Kesme Kapasitesi (kA)	Birim Fiyatı TL	Min. Sipariş Adedi
3VM10	16	16	320	TM210	3VM1096-3ED42-0AA0	25	1180,00	1
	20	20	320	TM210	3VM1020-3ED42-0AA0	25	1180,00	1
	25	25	320	TM210	3VM1025-3ED42-0AA0	25	1180,00	1
	32	32	320	TM210	3VM1032-3ED42-0AA0	25	1180,00	1
	40	40	400	TM210	3VM1040-3ED42-0AA0	25	1180,00	1
	50	50	500	TM210	3VM1050-3ED42-0AA0	25	1180,00	1
	63	63	630	TM210	3VM1063-3ED42-0AA0	25	1180,00	1
	80	80	800	TM210	3VM1080-3ED42-0AA0	25	1249,00	1
	100	100	1000	TM210	3VM1010-3ED42-0AA0	25	1249,00	1
3VM11	125	125	1250	TM210	3VM1112-3ED42-0AA0	25	1843,00	1
	160	160	1600	TM210	3VM1116-3ED42-0AA0	25	1880,00	1
3VM12	200	200	2000	TM210	3VM1220-3ED42-0AA0	25	2860,00	1
	250	250	2500	TM210	3VM1225-3ED42-0AA0	25	2995,00	1



3VM10

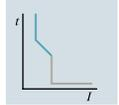

TM210

## 4 kutuplu sabit termik ve sabit manyetik koruma ünitesi

3VM10	16	16	320	TM210	3VM1096-4ED42-0AA0	36	1199,00	1
	20	20	320	TM210	3VM1020-4ED42-0AA0	36	1199,00	1
	25	25	320	TM210	3VM1025-4ED42-0AA0	36	1199,00	1
	32	32	320	TM210	3VM1032-4ED42-0AA0	36	1199,00	1
	40	40	400	TM210	3VM1040-4ED42-0AA0	36	1199,00	1
	50	50	500	TM210	3VM1050-4ED42-0AA0	36	1199,00	1
	63	63	630	TM210	3VM1063-4ED42-0AA0	36	1199,00	1
	80	80	800	TM210	3VM1080-4ED42-0AA0	36	1258,00	1
	100	100	1000	TM210	3VM1010-4ED42-0AA0	36	1288,00	1
3VM11	125	125	1250	TM210	3VM1112-4ED42-0AA0	36	1902,00	1
	160	160	1600	TM210	3VM1116-4ED42-0AA0	36	1932,00	1
3VM12	200	200	2000	TM210	3VM1220-4ED42-0AA0	36	2948,00	1
	250	250	2500	TM210	3VM1225-4ED42-0AA0	36	3031,00	1
3VM13	320	320	3200	TM210	3VM1332-4ED42-0AA0	36	4952,00	1
	400	400	4000	TM210	3VM1340-4ED42-0AA0	36	5090,00	1
3VM14	500	500	5000	TM210	3VM1450-4ED42-0AA0	36	6630,00	1
	630	630	6300	TM210	3VM1463-4ED42-0AA0	36	7082,00	1

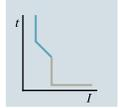

TM210

## 4 kutuplu ayarlı termik ve sabit manyetik koruma ünitesi

3VM11	16	11 ... 16	320	TM220	3VM1196-4EE42-0AA0	36	1495,00	1
	20	14 ... 20	320	TM220	3VM1120-4EE42-0AA0	36	1495,00	1
	25	18 ... 25	320	TM220	3VM1125-4EE42-0AA0	36	1495,00	1
	32	22 ... 32	320	TM220	3VM1132-4EE42-0AA0	36	1495,00	1
	40	28 ... 40	400	TM220	3VM1140-4EE42-0AA0	36	1495,00	1
	50	35 ... 50	500	TM220	3VM1150-4EE42-0AA0	36	1495,00	1
	63	44 ... 63	630	TM220	3VM1163-4EE42-0AA0	36	1495,00	1
	80	56 ... 80	800	TM220	3VM1180-4EE42-0AA0	36	1587,00	1
	100	70 ... 100	1000	TM220	3VM1110-4EE42-0AA0	36	1587,00	1
	125	88 ... 125	1250	TM220	3VM1112-4EE42-0AA0	36	2335,00	1
	160	112 ... 160	1600	TM220	3VM1116-4EE42-0AA0	36	2382,00	1
	3VM12	200	140 ... 200	2000	TM220	3VM1220-4EE42-0AA0	36	3287,00
250		175 ... 250	2500	TM220	3VM1225-4EE42-0AA0	36	3447,00	1
3VM13	320	220 ... 320	3200	TM220	3VM1332-4EE42-0AA0	36	5904,00	1
	400	280 ... 400	4000	TM220	3VM1340-4EE42-0AA0	36	6619,00	1
3VM14	500	350 ... 500	5000	TM220	3VM1450-4EE42-0AA0	36	8064,00	1
	630	440 ... 630	6300	TM220	3VM1463-4EE42-0AA0	36	9448,00	1



3VM13

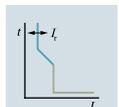

TM220

\* 3VM tip devre kesicilerin farklı akım ve Icu değerleri için satış ofislerimizle irtibata geçiniz.



## 3VM TİPİ KOMPAKT GÜÇ ŞALTERLERİ

3 kutuplu

STARTER KORUMASINA YÖNELİK KOMPAKT GÜÇ ŞALTERLERİ 3  
Kutuplu Kompakt Şalterler (IEC60947-2 standardında)

3VM11, 3VM12, 3VM13, 3VM14 tipi kompakt şalterler Icu = 55kA (380-415VAC / 50/60Hz)

Tip	Anma Akımı I <sub>n</sub> (A)	Termik Ayar Sahası I <sub>R</sub> (A)	Manyetik Ayar Sahası I <sub>i</sub> (A)	Koruma Ünitesi Tipi	Sipariş No	Kesme Kapasitesi (kA)	Birim Fiyatı TL	Min. Sipariş Adedi
<b>3 kutuplu ayarlı manyetik koruma ünitesi</b>								
3VM11	20	-	140...320	TM120M	3VM1120-5MH32-0AA0	55	1195,00	1
	32	-	220...510	TM120M	3VM1132-5MH32-0AA0	55	1195,00	1
	40	-	280...640	TM120M	3VM1140-5MH32-0AA0	55	1195,00	1
	50	-	350...800	TM120M	3VM1150-5MH32-0AA0	55	1195,00	1
	63	-	440...1010	TM120M	3VM1163-5MH32-0AA0	55	1195,00	1
	80	-	560...1260	TM120M	3VM1180-5MH32-0AA0	55	1298,00	1
	100	-	700...1600	TM120M	3VM1110-5MH32-0AA0	55	1478,00	1
	125	-	875...2000	TM120M	3VM1112-5MH32-0AA0	55	2183,00	1
3VM12	160	-	1120...2560	TM120M	3VM1216-5MH32-0AA0	55	2546,00	1
	200	-	1200...2800	TM120M	3VM1220-5MH32-0AA0	55	3207,00	1
3VM13	250	-	2000...4000	TM120M	3VM1325-5MH32-0AA0	55	3592,00	1
	320	-	2240...4480	TM120M	3VM1332-5MH32-0AA0	55	4944,00	1
3VM14	400	-	2400...4800	TM120M	3VM1440-5MH32-0AA0	55	5174,00	1
	500	-	2500...5000	TM120M	3VM1450-5MH32-0AA0	55	6809,00	1



3VM1120-5MH32-0AA0



Önden görünüm

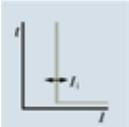

Karakteristik eğri

## STARTER KORUMA

MCCB (3VM)

Kontaktör

Termik Röle

Starter

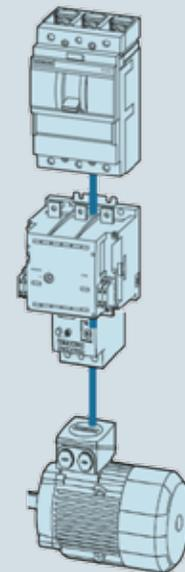

**3VM KOMPAKT ŞALTER AKSESUARLARI**

3 ve 4 kutuplu

Kaçak Akım Koruma Modülü	Güç Şalteri tipi		Kutup Sayısı	Kaçak Akım Ayarlanabilir (A)	Gecikme Süresi $\Delta t$	Sipariş No	Birim Fiyatı TL	Min. Sipariş Adedi
	3VM11	3VM12						



3VM9114-ORS10

**3VM KAÇAK AKIM KORUMA CİHAZLARI**
**Tip A (Darbe Akım Duyarlılığı)**

Nominal işletme gerilimi: 127...480V AC, 50/60Hz

**Sol Yan Montajlı**
**\*Blok Klemens ayrıca sipariş edilmelidir.**

RCD	3VM11	3VM12	Kutup Sayısı	Kaçak Akım Ayarlanabilir (A)	Gecikme Süresi $\Delta t$	Sipariş No	Birim Fiyatı TL	Min. Sipariş Adedi
RCD110	✓	--	4	0.03-5.00	0 s	3VM9114-ORS10*	2.959,00	1
RCD210	✓	--	4	0.03-5.00	0.0...3.00 s	3VM9114-ORS20*	4.922,00	1
RCD210	--	✓	4	0.03-5.00	0.0...3.00 s	3VM9214-ORS20*	5.355,00	1

Versiyon	Güç Şalteri tipi			Sipariş No	Birim Fiyatı TL	Min. Sipariş Adedi
	3VM10 3VM11	3VM12	3VM13 3VM14			

**DAHİLİ AKSESUARLAR**
**AUX - Yardımcı kontak (1 enversör kontak)**

240VAC(50Hz)/250VDC

3VM10 3VM11	3VM12	3VM13 3VM14	Sipariş No	Birim Fiyatı TL	Min. Sipariş Adedi
✓	✓	✓	3VM9988-0AA12	141,00	1

**TAS - Trip veya alarm kontağı (1 enversör kontak)**

240VAC(50Hz)/250VDC

3VM10 3VM11	3VM12	3VM13 3VM14	Sipariş No	Birim Fiyatı TL	Min. Sipariş Adedi
✓	✓	✓	3VM9988-0AB12	141,00	1

**UVR- Düşük gerilim bobini**

110VAC (50/60Hz)

208...230VAC(50/60Hz)

3VM10 3VM11	3VM12	3VM13 3VM14	Sipariş No	Birim Fiyatı TL	Min. Sipariş Adedi
✓	✓	✓	3VM9908-0BB23	626,00	1
✓	✓	✓	3VM9908-0BB25	626,00	1

**STL - Açtırma bobini sol blok**

110...127 VAC(50/60Hz)/110...127VDC

208...277VAC(50/60Hz)/220...250VDC

3VM10 3VM11	3VM12	3VM13 3VM14	Sipariş No	Birim Fiyatı TL	Min. Sipariş Adedi
✓	✓	✓	3VM9908-0BL32	481,00	1
✓	✓	✓	3VM9908-0BL33	481,00	1

**Önden kumanda kolu kiti**

Döner hareketli, Koruma sınıfı IP30

Standart, gri

Standart, gri

Standart, gri

Standart, gri, kapı kilidi ile

Standart, gri, kapı kilidi ile

Standart, gri, kapı kilidi ile

3VM10 3VM11	3VM12	3VM13 3VM14	Sipariş No	Birim Fiyatı TL	Min. Sipariş Adedi
✓	--	--	3VM9117-0EK11	286,00	1
--	✓	--	3VM9217-0EK11	322,00	1
--	--	✓	3VM9417-0EK11	360,00	1
✓	--	--	3VM9117-0EK21	481,00	1
--	✓	--	3VM9217-0EK21	518,00	1
--	--	✓	3VM9417-0FK21	686,00	1

**Uzatma kumanda kolu kiti**

Döner hareketli, Mil uzunluğu 300 mm

Kol ve montaj plakası 75x75 mm, Koruma sınıfı IP65

3VM10 3VM11	3VM12	3VM13 3VM14	Sipariş No	Birim Fiyatı TL	Min. Sipariş Adedi
✓	--	--	3VM9117-0FK21	494,00	1
--	✓	--	3VM9217-0FK21	561,00	1
--	--	✓	3VM9417-0FK21	686,00	1

**Sabit Tip Şalter için Klemens Kapakları**

3 kutuplu

Düz

Düz

4 kutuplu

Düz

3VM10 3VM11	3VM12	3VM13 3VM14	Sipariş No	Birim Fiyatı TL	Min. Sipariş Adedi
✓	--	--	3VM9111-0WD30	77,00	1
--	✓	--	3VM9211-0WD30	99,00	1
--	--	✓	3VM9481-0WD30	136,00	1
✓	--	--	3VM9111-0WD40	103,00	1
--	✓	--	3VM9211-0WD40	127,00	1
--	--	✓	3VM9481-0WD40	177,00	1

**3VM KOMPAKT ŞALTER AKSESUARLARI**

3 ve 4 kutuplu

Versiyon	Güç Şalteri tipi			Sipariş No	Birim Fiyatı TL	Min. Sipariş Adedi
	3VM10 3VM11	3VM12	3VM13 3VM14			

**Soketli Şalter Yapı Seti (3VM11 ve 3VM12 için kullanılabilir)**

Komple temel plaka, güç şalteri soketi, bıçaklı kontaklar, montaj vidaları dahil.

3 kutuplu	✓	--	--	3VM9113-0KP00	1.066,00	1
	--	✓	--	3VM9213-0KP00	1.152,00	1
	--	--	✓	3VM9313-0KP00	3.029,00	1
4 kutuplu	✓	--	--	3VM9114-0KP00	1.420,00	1
	--	✓	--	3VM9214-0KP00	1.528,00	1
	--	--	✓	3VM9314-0KP00	4.035,00	1



3VM9113-0KP00



3VM9987-0KP80



3VM9188-0LB10

**Soketli Şalter için kumanda devresi bağlantı soketi**

Vidalı klemens kapağı, Soket kontak seti, kablo kafesi, trip pimi dahil

Tüm soketli Şalterler için	✓	✓	✓	3VM9987-0KP80	141,00	1
----------------------------	---	---	---	---------------	--------	---

**Kurma Kolu Kilitleme Kiti**

Tüm soketli Şalterler için	✓	✓	--	3VM9188-0LB10	285,00	1
	--	--	✓	3VM9388-0LB10	285,00	1

**DIN Ray Adaptörü**

3 ve 4 kutuplu 4 kutup RCD110/RCD210 monteli halde	✓	--	--	3VM9187-0SH10	225,00	1
--	---	----	----	---------------	--------	---

**Blok Klemens**

	Min. Kablo Çapı	Max. Kablo Çapı						
3 kutuplu	1.5 mm <sup>2</sup>	70 mm <sup>2</sup>	✓	--	--	3VM9153-0JA11	127,00	1
	6 mm <sup>2</sup>	120 mm <sup>2</sup>	--	✓	--	3VM9253-0JA11	127,00	1
	50 mm <sup>2</sup>	185 mm <sup>2</sup>	--	✓	--	3VM9253-0JA12	127,00	1
	35 mm <sup>2</sup>	300 mm <sup>2</sup>	--	--	✓	3VM9483-0JA13	505,00	1
4 kutuplu	1.5 mm <sup>2</sup>	70 mm <sup>2</sup>	✓	--	--	3VM9154-0JA11	166,00	1
	6 mm <sup>2</sup>	120 mm <sup>2</sup>	--	✓	--	3VM9254-0JA11	166,00	1
	50 mm <sup>2</sup>	185 mm <sup>2</sup>	--	✓	--	3VM9254-0JA12	166,00	1
	35 mm <sup>2</sup>	300 mm <sup>2</sup>	--	--	✓	3VM9484-0JA13	667,00	1



3VM9253-0JA12

**Sabit Tip Şalter için Önden Bara Bağlantı Parçası**

	Max. Kontak Genişliği	Max. Bara Kalınlığı						
3 kutuplu	22 mm	8 mm	✓	--	--	3VM9153-0QB00	166,00	1
	32 mm	10 mm	--	✓	--	3VM9253-0QB00	177,00	1
	40 mm	12,5 mm	--	--	✓	3VM9483-0QB00	328,00	1
4 kutuplu	22 mm	8 mm	✓	--	--	3VM9154-0QB00	216,00	1
	32 mm	10 mm	--	✓	--	3VM9254-0QB00	234,00	1
	40 mm	12,5 mm	--	--	✓	3VM9484-0QB00	436,00	1



3VM9253-0QB00

\* 3 bara bağlantısı ve 2 faz ayırıcı plaka fiyata dahildir.

\*\* 4 bara bağlantısı ve 3 faz ayırıcı plaka fiyata dahildir.

**Faz Ayırıcı Plakalar**

2 adet faz ayırıcı plaka dahildir.	✓	--	--	3VM9152-0WA00	75,00	1
	--	✓	--	3VM9252-0WA00	77,00	1
	--	--	✓	3VM9482-0WA00	100,00	1

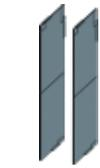

3VM9252-0WA00

## KAÇAK AKIM İZLEME KOMBİNASYONLARI



5SV8706-0KK



5SV8001-6KK

Malzeme Cinsi	Çap mm	Sipariş No	Birim Fiyatı TL	Min. Sipariş Adedi
Toplam Akım Trafosu	35	3UL2302-1A	1.320,00	1
	55	3UL2303-1A	1.430,00	1
	80	3UL2304-1A	1.520,00	1
	110	3UL2305-1A	2.010,00	1
	140	3UL2306-1A	2.780,00	1
	210	3UL2307-1A	4.060,00	1

Kaçak akım izleme kombinasyonu açtırma rölesi  
Besleme gerilimi 24...240V AC/DC  
Ölçülebilen akım 0.01...43A  
Ayarlanabilen akım 0.03...40A  
Ayarlanabilen gecikme 0...20s

90-690 V AC/1NO+1NC	3UG4625-1CW30	1.750,00	1
---------------------	---------------	----------	---

Not: Kablo dış çapı kablunun kesitine, tipine ve markasına göre değişiklik gösterdiği için ilgili kataloglara bakınız.

Malzeme Cinsi	Çap mm	Sipariş No	Birim Fiyatı TL	Min. Sipariş Adedi
Akım trafosu	35	5SV8702-0KK	910,00	1
	70	5SV8703-0KK	1.238,00	1
	105	5SV8704-0KK	1.898,00	1
	140	5SV8705-0KK	3.956,00	1
	210	5SV8706-0KK	5.854,00	1

Akım trafolarının standart 35 mm çelik raya montaj aparatı (Çap 35 mm, 70 mm ve 105 mm akım trafoları için) (1 takım = 2 adet)

5SV8900-1KK	91,00	1 Tk.
-------------	-------	-------

Kaçak akım izleme kombinasyonu açtırma rölesi  
0,03...3A (Tip A), 3...5A (Tip AC)  
ayarlanabilir eşik akımlı, 0,02...5s  
açma süresi 230V AC, 50/60Hz  
Kaçak akım izleme kombinasyonu açtırma rölesi  
0,03...3A (Tip A), 3...30A (Tip AC)  
ayarlanabilir eşik akımlı, 0,02...10s  
açma süresi 230V AC, 50/60Hz

Analog	5SV8000-6KK	2.408,00	1
Digital	5SV8001-6KK	2.913,00	1

Not: Kablo dış çapı kablunun kesitine, tipine ve markasına göre değişiklik gösterdiği için ilgili kataloglara bakınız.

Not: 3UG46 serisi kaçak akım izleme kombinasyonu açtırma rölesi ile 3UL23 serisi akım trafolarının ve 5SV80 serisi kaçak akım izleme kombinasyonu açtırma röleleri ile 5SV87 serisi akım trafolarının kullanılması gerekiyor.

Kaçak akım izleme kombinasyonu açtırma röleleri ile farklı seride veya farklı markada akım trafolarının kullanılması uygun değildir.

Kaçak akım KORUMA (IEC 60947-2) kombinasyonları için satış temsilcinizle irtibata geçiniz.

## SENTRON WL 3 KUTUPLU AÇIK TİP OTOMATİK ŞALTERLER 6300 A'e KADAR

Nominal işletme kısa devre açma kapasitesi  $I_{cs}=I_{cu}$   
Nominal işletme gerilimi AC 690 V (Seçime bağlı 1000 V)  
Sabit ve çekmeceli tipte 3 ve 4 kutuplu olarak  
Nominal işleme akımı 630 - 6300 A  
3 Boy ile 5 tip kısa devre kesme kapasitesinde  
(55, 66, 80, 100 ve 150 kA)  
440 V AC'de 1600 A'e kadar 400 mm yapı genişliğinde  
55°C'ye kadar nominal akım ile yüklenebilme imkanı  
Modüler yapı, Reset butonu, Kodlamalı kumanda fişi,  
Ana kontak aşınma göstergesi,  
Kapamaya hazır göstergesi ve kontağı (opsiyonel)  
Trip ihbar kontağı (opsiyonel)

## Seçime bağlı trip üniteleri:

ETU15B: LI Koruma  
L:  $IR = 0,5 \dots 1,0 \times I_n$   
I:  $li = 2 \dots 8 \times I_n$

ETU25B: LSI Koruma

L:  $IR = 0,4 \dots 1,0 \times I_n$   
S:  $I_d = 1,25 \dots 12 \times I_n$ ;  $td = 0 \dots 400\text{msn}$   
I:  $li = \geq 20 I_n$

Nominal işletme akım modülü sayesinde nominal akımı düşürme imkanı; açma nedenini sorma imkanı; elektronik açtırıcıyı üzerinden test imkanı; faz kaybı duyarlılığı.

ETU27B: LSING Koruma (Nötr koruması için akım trafosu ayrıca sipariş edilmelidir)  
ETU25B ile aynı, ayrıca nötr akım koruması açıp kapatılabilir ve toprak kaçacağına karşı, akımların vektöryel toplamı elde edilerek koruma

ETU45B: LSIN(G) Koruma (Nötr koruması için akım trafosu ayrıca sipariş edilmelidir)  
ETU25B ile aynı, ayrıca açma sınıfını ayarlama imkanı; motor çıkışları için termik hafıza; nötr koruma ayarlanabilir ve açıp kapatılabilir; modüler kaçak akım koruma modülü (opsiyonel); haberleşme bağlantısı için ölçme fonksiyonu plus ve harici CubicleBUS modülleri ilave etme imkanı (opsiyonel); LCD ekran (opsiyonel)



3WL Sabit Tip Şalter

Boy	Maksimum Nominal Akım $I_n \text{ max (A)}$	Nominal Akım $I_n \text{ (A)}$	kA $I_{cs}=I_{cu}$	3 kutuplu açık tip güç şalteri <sup>4)</sup> Sipariş No	Birim Fiyatı TL
<b>Sabit montajlı tip 3 kutuplu şalterler (55 ve 66 kA, ETU15B Trip üniteli fiyat)</b>					
I	630	630	55	3WL1106-2 -- 32	19.203,00
I	800	800	55	3WL1108-2 -- 32	20.130,00
I	1000	1000	55	3WL1110-2 -- 32	20.844,00
I	1250	1250	55	3WL1112-2 -- 32	25.412,00
I	1600	1600	55	3WL1116-2 -- 32	35.465,00
I	2000	2000	55	3WL1120-2 -- 32	40.128,00
I	630	630	66	3WL1106-3 -- 32	20.356,00
I	800	800	66	3WL1108-3 -- 32	21.113,00
I	1000	1000	66	3WL1110-3 -- 32	21.854,00
I	1250	1250	66	3WL1112-3 -- 32	26.687,00
I	1600	1600	66	3WL1116-3 -- 32	37.218,00
I	2000	2000	66	3WL1120-3 -- 32	43.110,00
II	2500	2500	66	3WL1225-2 -- 32	55.963,00
II	3200	3200	66	3WL1232-2 -- 32	67.863,00
II	4000	4000	66	3WL1240-2 -- 31	82.166,00



3WL Çekmeceli Tip Şalter

Boy	Maksimum Nominal Akım $I_n \text{ max (A)}$	Nominal Akım $I_n \text{ (A)}$	kA $I_{cs}=I_{cu}$	3 kutuplu açık tip güç şalteri <sup>4)</sup> Sipariş No	Birim Fiyatı TL
<b>Çekmeceli tip 3 kutuplu şalterler (55 ve 66 kA, ETU15B Trip üniteli fiyat)</b>					
I	630	630	55	3WL1106-2 -- 36	23.010,00
I	800	800	55	3WL1108-2 -- 36	24.116,00
I	1000	1000	55	3WL1110-2 -- 36	24.958,00
I	1250	1250	55	3WL1112-2 -- 36	29.788,00
I	1600	1600	55	3WL1116-2 -- 36	42.553,00
I	2000	2000	55	3WL1120-2 -- 36	48.165,00
I	630	630	66	3WL1106-3 -- 36	24.188,00
I	800	800	66	3WL1108-3 -- 36	25.382,00
I	1000	1000	66	3WL1110-3 -- 36	26.244,00
I	1250	1250	66	3WL1112-3 -- 36	31.297,00
I	1600	1600	66	3WL1116-3 -- 36	44.663,00
I	2000	2000	66	3WL1120-3 -- 36	50.811,00
II	2500	2500	66	3WL1225-2 -- 36	67.960,00
II	3200	3200	66	3WL1232-2 -- 36	81.435,00
II	4000	4000	66	3WL1240-2 -- 37	98.737,00

## Diğer Elektronik aşırı akım açtırıcı üniteleri tipleri (ETU) için fiyat farkları

Toprak kaçacağı korumasız tip	Sipariş No	ilaveleri	ilave Fiyat
ETU15B : LI Koruma fonksiyonlu <sup>2)</sup>	BB		0,00
ETU25B : LSI Koruma fonksiyonlu	CB		775,00
ETU45B : LSIN Koruma fonksiyonlu	EB		2.530,00
ETU45B : LSIN Korumalı 4 satır LCD ekranlı	FB		4.154,00
<b>Toprak kaçacağı korumalı tip <sup>3)</sup></b>			
ETU27B : LSING Koruma fonksiyonlu	DG		4.682,00
ETU45B : LSING Koruma fonksiyonlu	EG		7.112,00
ETU45B : LSING Korumalı 4 satır LCD ekranlı	FG		8.889,00

Standart sipariş numarası ilavesi (montajlı sipariş numarası ilaveleri için lütfen 78. sayfaya bakınız.)

Ön kurma yaylı elle tahrik mekanik kapamalı 2N0 + 2NC yardımcı kontaklı

1 A A 2

0.00

## Dip Notlar :

1) Nominal akım, nominal akım modülü tarafından belirlenmektedir. Standart olarak birlikte verilen modül maksimum nominal akıma tekabül etmektedir. Daha küçük nominal akım modülü kullanılmak istenirse sayfa 82 'den seçiniz.

2) Boy III güç şalterleri ETU15B elektronik açtırma ünitesi ile sipariş edilemez.

3) Kaçak akım korması için nötr iletkeni akım transformatörü ayrıca sipariş edilmelidir.(bakınız sayfa 82)

4) 630-3200 A arasındaki güç şalterleri standart olarak yatay bara bağlantılıdır, 4000 A boy II güç şalterleri standart olarak dikey bara bağlantılıdır.

150 kA kesme kapasiteleri için satış temsilcilerimize danışabilirsiniz.



## SENTRON WL 3 KUTUPLU AÇIK TİP OTOMATİK ŞALTERLER 6300 A'e KADAR

Boy	Maksimum Nominal Akım In max (A)	Nominal Akım <sup>1)</sup> In (A)	kA Ics=Icu	3 kutuplu açık tip güç şalteri <sup>4)</sup> Sipariş No	Birim Fiyatı TL
-----	----------------------------------	-----------------------------------	------------	---	-----------------

## Sabit montajlı tip 3 kutuplu şalterler (80 ve 100 kA, ETU15B Trip üniteli fiyat)

I	630	630	85	3WL1106-4 -- 32	----	20.685,00
I	800	800	85	3WL1108-4 -- 32	----	21.457,00
I	1000	1000	85	3WL1110-4 -- 32	----	22.727,00
I	1250	1250	85	3WL1112-4 -- 32	----	27.751,00
I	1600	1600	85	3WL1116-4 -- 32	----	39.436,00
I	2000	2000	85	3WL1120-4 -- 32	----	50.466,00
II	2500	2500	80	3WL1225-3 -- 32	----	57.883,00
II	3200	3200	80	3WL1232-3 -- 32	----	69.606,00
II	4000	4000	80	3WL1240-3 -- 31	----	86.136,00
II	800	800	100	3WL1208-4 -- 32	----	26.138,00
II	1000	1000	100	3WL1210-4 -- 32	----	27.056,00
II	1250	1250	100	3WL1212-4 -- 32	----	33.053,00
II	1600	1600	100	3WL1216-4 -- 32	----	46.040,00
II	2000	2000	100	3WL1220-4 -- 32	----	57.917,00
II	2500	2500	100	3WL1225-4 -- 32	----	72.780,00
II	3200	3200	100	3WL1232-4 -- 32	----	81.072,00
II	4000	4000	100	3WL1240-4 -- 31	----	89.796,00
III	4000	4000	100	3WL1340-4 -- 32 <sup>2)</sup>	----	92.518,00
III	5000	5000	100	3WL1350-4 -- 32 <sup>2)</sup>	----	143.754,00
III	6300	6300	100	3WL1363-4 -- 31 <sup>2)</sup>	----	189.270,00

<sup>2)</sup> Boy III güç şalterleri ETU15B elektronik açtırma ünitesi ile sipariş edilemez.



3WL Sabit Tip Şalter

## Çekmeceli tip 3 kutuplu şalterler (80 ve 100 kA çekmece dahil, ETU15B Trip üniteli fiyat)

I	630	630	85	3WL1106-4 -- 36	----	29.774,00
I	800	800	85	3WL1108-4 -- 36	----	31.238,00
I	1000	1000	85	3WL1110-4 -- 36	----	32.595,00
I	1250	1250	85	3WL1112-4 -- 36	----	35.814,00
I	1600	1600	85	3WL1116-4 -- 36	----	49.102,00
I	2000	2000	85	3WL1120-4 -- 36	----	57.576,00
II	2500	2500	80	3WL1225-3 -- 36	----	71.432,00
II	3200	3200	80	3WL1232-3 -- 36	----	84.667,00
II	4000	4000	80	3WL1240-3 -- 37	----	108.710,00
II	800	800	100	3WL1208-4 -- 36	----	34.194,00
II	1000	1000	100	3WL1210-4 -- 36	----	35.365,00
II	1250	1250	100	3WL1212-4 -- 36	----	40.347,00
II	1600	1600	100	3WL1216-4 -- 36	----	57.691,00
II	2000	2000	100	3WL1220-4 -- 36	----	72.518,00
II	2500	2500	100	3WL1225-4 -- 36	----	88.362,00
II	3200	3200	100	3WL1232-4 -- 36	----	104.843,00
II	4000	4000	100	3WL1240-4 -- 37	----	113.318,00
III	4000	4000	100	3WL1340-4 -- 36 <sup>2)</sup>	----	116.572,00
III	5000	5000	100	3WL1350-4 -- 36 <sup>2)</sup>	----	180.781,00
III	6300	6300	100	3WL1363-4 -- 37 <sup>2)</sup>	----	238.643,00

<sup>2)</sup> Boy III güç şalterleri ETU15B elektronik açtırma ünitesi ile sipariş edilemez.



3WL Çekmeceli Tip Şalter

## Diğer Elektronik aşırı akım açtırıcı üniteleri tipleri (ETU) için fiyat farkları

## Toprak kaçışı korumasız tip

ETU15B : LI Koruma fonksiyonlu<sup>2)</sup>

ETU25B : LSI Koruma fonksiyonlu

ETU45B : LSIN Koruma fonksiyonlu

ETU45B : LSIN Korumalı 4 satır LCD ekranlı

Toprak kaçışı korumalı tip<sup>3)</sup>

ETU27B : LSING Koruma fonksiyonlu

ETU45B : LSING Koruma fonksiyonlu

ETU45B : LSING Korumalı 4 satır LCD ekranlı

Standart sipariş numarası ilavesi (montajlı sipariş numarası ilaveleri için lütfen 78. sayfaya bakınız.)

Ön kurma yaylı elle tahrik mekanik kapamalı 2N0 + 2NC yardımcı kontaklı

Sipariş No ilaveleri

İlave Fiyat

BB

CB

EB

FB

DG

EG

FG

1 A A 2

0.00

(1) (2) (3) (4) Dipnotlar için lütfen sy. 74'e bakınız.

## SENTRON WL 4 KUTUPLU AÇIK TİP OTOMATİK ŞALTERLER 6300 A'e KADAR

Nominal işletme kısa devre açma kapasitesi  $I_{cs}=I_{cu}$   
Nominal işletme gerilimi AC 690 V (Seçime bağlı 1000 V)  
Sabit ve çekmeceli tipte 3 ve 4 kutuplu olarak  
Nominal işleme akımı 630 - 6300 A  
3 Boy ile 5 tip kısa devre kesme kapasitesinde  
(55, 66, 80, 100 ve 150 kA)  
440 V AC'de 1600 A'e kadar 400 mm yapı genişliğinde  
55°C'ye kadar nominal akım ile yüklenebilme imkanı  
Modüler yapı, Reset butonu, Kodlamalı kumanda fişi,  
Ana kontak aşınma göstergesi,  
Kapamaya hazır göstergesi ve kontağı (opsiyonel)  
Trip ihbar kontağı (opsiyonel)

## Seçime bağlı trip üniteleri:

ETU15B: LI Koruma  
L:  $I_R = 0,5 \dots 1,0 \times I_n$   
I:  $I_i = 2 \dots 8 \times I_n$

ETU25B: LSI Koruma

L:  $I_R = 0,4 \dots 1,0 \times I_n$   
S:  $I_d = 1,25 \dots 12 \times I_n$ ;  $t_d = 0 \dots 400 \text{msn}$   
I:  $I_i = \geq 20 I_n$

Nominal işletme akım modülü sayesinde nominal akımı düşürme imkanı; açma nedenini sorma imkanı; elektronik açtırıcıyı üzerinden test imkanı; faz kaybı duyarlılığı.

ETU27B: LSING Koruma (Nötr koruması için akım trafosu ayrıca sipariş edilmelidir)  
ETU25B ile aynı, ayrıca nötr akım koruması açıp kapatılabilir ve toprak kaçağına karşı, akımların vektöryel toplamı elde edilerek koruma

ETU45B: LSING(G) Koruma (Nötr koruması için akım trafosu ayrıca sipariş edilmelidir)  
ETU25B ile aynı, ayrıca açma sınıfını ayarlama imkanı; motor çıkışları için termik hafıza; nötr koruma ayarlanabilir ve açıp kapatılabilir; modüler kaçak akım koruma modülü (opsiyonel); haberleşme bağlantısı için ölçme fonksiyonu plus ve harici CubicleBUS modülleri ilave etme imkanı (opsiyonel); LCD ekran (opsiyonel)



3WL Sabit Tip Şalter

Boy	Maksimum Nominal Akım $I_n \text{ max (A)}$	Nominal Akım $I_n \text{ (A)}$	kA $I_{cs}=I_{cu}$	4 kutuplu açık tip güç şalteri <sup>4)</sup> Sipariş No	Birim Fiyatı TL
-----	---	--------------------------------	--------------------	---	-----------------

## Sabit montajlı tip 4 kutuplu şalterler (55 ve 66 kA, ETU15B Trip ünitesi fiyat)

I	630	630	55	3WL1106-2 --42	27.775,00
I	800	800	55	3WL1108-2 --42	29.113,00
I	1000	1000	55	3WL1110-2 --42	30.151,00
I	1250	1250	55	3WL1112-2 --42	35.185,00
I	1600	1600	55	3WL1116-2 --42	49.105,00
I	2000	2000	55	3WL1120-2 --42	55.561,00
I	630	630	66	3WL1106-3 --42	29.443,00
I	800	800	66	3WL1108-3 --42	30.537,00
I	1000	1000	66	3WL1110-3 --42	31.611,00
I	1250	1250	66	3WL1112-3 --42	36.952,00
I	1600	1600	66	3WL1116-3 --42	51.534,00
I	2000	2000	66	3WL1120-3 --42	59.689,00
II	2500	2500	66	3WL1225-2 --42	74.314,00
II	3200	3200	66	3WL1232-2 --42	90.114,00
II	4000	4000	66	3WL1240-2 --41	114.753,00



3WL Çekmeceli Tip Şalter

## Çekmeceli tip 4 kutuplu şalterler (55 ve 66 kA, ETU15B Trip ünitesi fiyat)

I	630	630	55	3WL1106-2 --46	35.130,00
I	800	800	55	3WL1108-2 --46	36.822,00
I	1000	1000	55	3WL1110-2 --46	38.106,00
I	1250	1250	55	3WL1112-2 --46	43.531,00
I	1600	1600	55	3WL1116-2 --46	62.193,00
I	2000	2000	55	3WL1120-2 --46	70.393,00
I	630	630	66	3WL1106-3 --46	36.929,00
I	800	800	66	3WL1108-3 --46	38.752,00
I	1000	1000	66	3WL1110-3 --46	40.069,00
I	1250	1250	66	3WL1112-3 --46	45.746,00
I	1600	1600	66	3WL1116-3 --46	65.275,00
I	2000	2000	66	3WL1120-3 --46	74.259,00
II	2500	2500	66	3WL1225-2 --46	95.257,00
II	3200	3200	66	3WL1232-2 --46	114.146,00
II	4000	4000	66	3WL1240-2 --47	145.547,00

## Diğer Elektronik aşırı akım açtırıcı üniteleri tipleri (ETU) için fiyat farkları

## Toprak kaçağı korumasız tip

ETU15B : LI Koruma fonksiyonlu <sup>2)</sup>	BB	0,00
ETU25B : LSI Koruma fonksiyonlu	CB	775,00
ETU45B : LSIN Koruma fonksiyonlu	EB	2.530,00
ETU45B : LSIN Korumalı 4 satır LCD ekranlı	FB	4.154,00

Toprak kaçağı korumalı tip <sup>3)</sup>

ETU27B : LSING Koruma fonksiyonlu	DG	4.682,00
ETU45B : LSING Koruma fonksiyonlu	EG	7.112,00
ETU45B : LSING Korumalı 4 satır LCD ekranlı	FG	8.889,00

Standart sipariş numarası ilavesi (montajlı sipariş numarası ilaveleri için lütfen 78. sayfaya bakınız.)

Ön kurma yaylı elle tahrik mekanik kapamalı 2N0 + 2NC yardımcı kontaklı

1 A A 2

0.00

## Dip Notlar :

1) Nominal akım, nominal akım modülü tarafından belirlenmektedir. Standart olarak birlikte verilen modül maksimum nominal akıma tekabül etmektedir. Daha küçük nominal akım modülü kullanılmak istenirse sayfa 82'dan seçiniz.

2) Boy III güç şalterleri ETU15B elektronik açtırma ünitesi ile sipariş edilemez.

3) 4 Kutuplu açık tip şalterde kaçak akım koruması için nötr iletkeni akım transformatörü ayrıca sipariş edilmelidir. (bakınız sayfa 82)

4) 630-3200 A arasındaki güç şalterleri standart olarak yatay bara bağlantılıdır, 4000 A boy II güç şalterleri standart olarak dikey bara bağlantılıdır. 150 kA kesme kapasiteleri için satış temsilcilerimize danışabilirsiniz.





## SENTRON WL 4 KUTUPLU AÇIK TİP OTOMATİK ŞALTERLER 6300 A'e KADAR

Boy	Maksimum Nominal Akım In max (A)	Nominal Akım <sup>1)</sup> In (A)	kA Ics=Icu	4 kutuplu açık tip güç şalteri <sup>4)</sup> Sipariş No	Birim Fiyatı TL
-----	----------------------------------	-----------------------------------	------------	---	-----------------

## Sabit montajlı tip 4 kutuplu şalterler (80 ve 100 kA, ETU15B Trip ünitesi fiyat)

I	630	630	85	3WL1106-4--42	----	29.920,00
I	800	800	85	3WL1108-4--42	----	31.034,00
I	1000	1000	85	3WL1110-4--42	----	32.871,00
I	1250	1250	85	3WL1112-4--42	----	38.424,00
I	1600	1600	85	3WL1116-4--42	----	54.603,00
I	2000	2000	85	3WL1120-4--42	----	69.878,00
II	2500	2500	80	3WL1225-3--42	----	76.862,00
II	3200	3200	80	3WL1232-3--42	----	92.427,00
II	4000	4000	80	3WL1240-3--41	----	120.293,00
II	800	800	100	3WL1208-4--42	----	37.807,00
II	1000	1000	100	3WL1210-4--42	----	39.137,00
II	1250	1250	100	3WL1212-4--42	----	45.764,00
II	1600	1600	100	3WL1216-4--42	----	58.353,00
II	2000	2000	100	3WL1220-4--42	----	73.407,00
II	2500	2500	100	3WL1225-4--42	----	88.463,00
II	3200	3200	100	3WL1232-4--42	----	107.654,00
II	4000	4000	100	3WL1240-4--41	----	119.385,00
III	4000	4000	100	3WL1340-4--42 <sup>2)</sup>	----	123.370,00
III	5000	5000	100	3WL1350-4--42 <sup>2)</sup>	----	191.485,00
III	6300	6300	100	3WL1363-4--41 <sup>2)</sup>	----	252.000,00

<sup>2)</sup> Boy III güç şalterleri ETU15B elektronik açırma ünitesi ile sipariş edilemez.



3WL Sabit Tip Şalter

## Çekmeceli tip 4 kutuplu şalterler (80 ve 100 kA çekmece dahil, ETU15B Trip ünitesi fiyat)

I	630	630	85	3WL1106-4--46	----	41.733,00
I	800	800	85	3WL1108-4--46	----	43.789,00
I	1000	1000	85	3WL1110-4--46	----	45.687,00
I	1250	1250	85	3WL1112-4--46	----	50.197,00
I	1600	1600	85	3WL1116-4--46	----	68.822,00
I	2000	2000	85	3WL1120-4--46	----	79.637,00
II	2500	2500	80	3WL1225-3--46	----	100.123,00
II	3200	3200	80	3WL1232-3--46	----	118.673,00
II	4000	4000	80	3WL1240-3--47	----	152.372,00
II	800	800	100	3WL1208-4--46	----	47.927,00
II	1000	1000	100	3WL1210-4--46	----	49.567,00
II	1250	1250	100	3WL1212-4--46	----	56.552,00
II	1600	1600	100	3WL1216-4--46	----	75.430,00
II	2000	2000	100	3WL1220-4--46	----	95.389,00
II	2500	2500	100	3WL1225-4--46	----	116.230,00
II	3200	3200	100	3WL1232-4--46	----	146.954,00
II	4000	4000	100	3WL1240-4--47	----	155.019,00
III	4000	4000	100	3WL1340-4--46 <sup>2)</sup>	----	159.879,00
III	5000	5000	100	3WL1350-4--46 <sup>2)</sup>	----	247.714,00
III	6300	6300	100	3WL1363-4--47 <sup>2)</sup>	----	326.874,00

<sup>2)</sup> Boy III güç şalterleri ETU15B elektronik açırma ünitesi ile sipariş edilemez.



3WL Çekmeceli Tip Şalter

## Diğer Elektronik aşırı akım açtırıcı üniteleri tipleri (ETU) için fiyat farkları

	Sipariş No	İlaveleri	İlave Fiyat
<b>Toprak kaçacağı korumasız tip</b>			
ETU15B : LI Koruma fonksiyonlu <sup>2)</sup>	BB		0,00
ETU25B : LSI Koruma fonksiyonlu	CB		775,00
ETU45B : LSIN Koruma fonksiyonlu	EB		2.530,00
ETU45B : LSIN Korumalı 4 satır LCD ekranlı	FB		4.154,00
<b>Toprak kaçacağı korumalı tip<sup>3)</sup></b>			
ETU27B : LSING Koruma fonksiyonlu	DG		4.682,00
ETU45B : LSING Koruma fonksiyonlu	EG		7.112,00
ETU45B : LSING Korumalı 4 satır LCD ekranlı	FG		8.889,00
Standart sipariş numarası ilavesi (montajlı sipariş numarası ilaveleri için lütfen 78. sayfaya bakınız.) Ön kurma yaylı elle tahrik mekanik kapamalı 2N0 + 2NC yardımcı kontaklı		1 A A 2	0.00

(<sup>1)</sup>) (<sup>2)</sup>) (<sup>3)</sup>) (<sup>4)</sup>) Dipnotlar için lütfen sy. 74'e bakınız.

## SENTRON WL AÇIK TİP OTOMATİK ŞALTERLER 6300 A'e KADAR

## Sabit ve Çekmeceli Tip Sipariş No. ilaveleri

Şalter kodunun ilk 12 basamağını Sayfa 74-77'den seçiniz		Sipariş No. İlavesi 3WL 1... - ..... □ □ □ □				Birim <sup>1)2)</sup> Fiyatı TL
Tahrik	Ön kurma yaylı elle tahrik Mekanik kapamalı		1			0,00
	Ön kurma yaylı elle tahrik (Mekanik ve elekt. kapama)	110V AC/110V DC	2			1.315,00
		230V AC/220V DC	3			1.315,00
	Motor tahrikli (Mekanik ve elekt. kapama)	208-240 V AC/220-250V DC	4			7.702,00
	Motor - kapama bobini	110-127 V AC/110-125V DC	5			7.702,00
		24V DC	6			7.702,00
1. Yard. Röle	Açtırma Rölesi "F" F1 sürekli enerji altında tutulabilme özelliği sayesinde, şalter kapamaya karşı kilitlenebilir	yok		A		-
		24V DC		B		1.315,00
		30V DC		C		1.315,00
		48V DC		D		1.315,00
		60V DC		E		1.315,00
		110V AC/110V DC		F		1.315,00
		230V AC/220V DC		G		1.315,00
2. Yard. Röle	Açtırma Rölesi "F" F2 sürekli enerji altında tutulabilme özelliği sayesinde, şalter kapamaya karşı kilitlenebilir	yok		A		-
		24V DC		B		1.315,00
		30V DC		C		1.315,00
		48V DC		D		1.315,00
		60V DC		E		1.315,00
		110V AC/110V DC		F		1.315,00
		230V AC/220V DC		G		1.315,00
	Düşük Gerilim Rölesi "r" F3 0 ya da 200 ms gecikmeye ayarlanabilir	24V DC		J		2.095,00
		30V DC		K		2.095,00
		48V DC		L		2.095,00
	60V DC		U		2.095,00	
	110-127V AC/110-125V DC		M		2.095,00	
	208-240V AC/220-250V DC		N		2.095,00	
	380-415V AC		P		2.095,00	
	48V DC		Q		3.900,00	
	110-127V AC/110-125V DC		R		3.900,00	
	208-240V AC/220-250V DC		S		3.900,00	
	380-415V AC		T		3.900,00	
Yard. Kontaklar	1. Yardımcı kontak bloğu	2NO + 2 NC			2	-
	2. Yardımcı kontak bloğu	4NO + 4 NC			4	1.522,00
		6NO + 2 NC			7	1.522,00
		5NO + 3 NC			8	1.522,00

1) İstenen aksesuarların fiyatları standart şalter fiyatına (S.74-77) ilave edilmelidir.

2) Çekmeceli şalterlerde kumanda fişi adedi kadar çekmeceli şalter için kumanda devresi prizi fiyatı (3WL9111-OAB08-OAA0) fiyata ilave edilmelidir. Gerekli kumanda devresi prizi adedi için bkz. Sayfa 178.

## Sipariş Ederken veya Sonradan İlave Edilebilen Aksesuarlar

Açıklamalar	Sipariş Numarası	Birim Fiyatı TL	
Motor Mekanizması	208-240V AC/220-250V DC	3WL9111-0AF04-OAA0**	5.914,00
(kumanda fişi, prizi ve kapama bobini hariç)	110-127V AC/110-125V DC	3WL9111-0AF03-OAA0**	5.914,00
Kapama veya Açtırma Bobini	230V AC/220V DC	3WL9111-0AD06-OAA0*	1.315,00
	110V AC/110V DC	3WL9111-0AD05-OAA0*	1.315,00
Düşük Gerilim Bobini	208-240V AC/220-250V DC	3WL9111-0AE05-OAA0**	2.095,00
Ani/0,2sn gecikmeli tip	380-415V AC	3WL9111-0AE06-OAA0**	2.095,00
Düşük Gerilim Bobini	208-240V AC/220-250V DC	3WL9111-0AE13-OAA0**	3.900,00
0,2sn-3.2sn gecikmeli tip	380-415V AC	3WL9111-0AE14-OAA0**	3.900,00
Elektrikli ON Butonu		3WL9111-0AJ02-OAA0***	604,00
İlave Yardımcı Kontak (2NO+2NC)		3WL9111-0AG01-OAA0**	1.521,00
Sabit ve çekmeceli şalter için kumanda devresi priz (X5, X7, X8)		3WL9111-0AB01-OAA0	421,00
Sabit ve çekmeceli şalter için kumanda devresi fişi (X5, X7, X8)		3WL9111-0AB03-OAA0	349,00
Sabit tip şalterin kumanda devresi fişi için kodlama (X5, X7, X8)		3WL9111-0AB07-OAA0	411,00
Çekmeceli şalter için kumanda devresi ara soketi		3WL9111-0AB08-OAA0	513,00
Çekmeceli şalter için kumanda fişi ve ara soketi tek parça olarak		3WL9111-0AB18-OAA0	864,00
Kapamaya hazır kontak		3WL9111-0AH01-OAA0*	808,00
Trip ihbar kontak		3WL9111-0AH14-OAA0***	513,00
Yay kuruldu kantağı		3WL9111-0AH08-OAA0***	599,00
Açma kapama sayıcısı		3WL9111-0AH07-OAA0	1.549,00
Kapı oyma çerçevesi		3WL9111-0AP01-OAA0	1.073,00

\* X6 kumanda devresi fişi ve prizi şalterde standart olarak mevcuttur. F1 açtırma bobini, Y1 kapama bobini ve S20 kapamaya hazır kontak için ilave kumanda devresi fişi ve prizi sipariş edilmesine gerek yoktur. (Bknz. şalter bağlantı şeması: sayfa 179).

\*\* Motor, F3 düşük gerilim bobini, F2 açtırma bobini ve ilave yardımcı kontak için X5 kumanda devresi fişi ve prizi ayrıca sipariş edilmelidir.

\*\*\* S24 trip ihbar kantağı, S10 elektrikli on butonu ve S21 yay kuruldu kantağı için X7 kumanda devresi fişi ve prizi gerekmektedir.



Motor Tahrik Mekanizması



Açtırma Rölesi



Düşük Gerilim Bobini



3WL9111-0AB03-OAA0



3WL9111-0AB08-OAA0



## SENTRON WL AÇIK TİP OTOMATİK ŞALTERLER 6300 A'e KADAR

## Sabit ve Çekmeceli Tip Şalterler İçin Z Opsiyonları

Şalter sipariş tam kodu sonuna "-Z" eklendikten sonra ilgili kısa kodlar sıralanmalıdır.

Açıklamalar	Kısa Kod	"-Z" 'li sipariş kodları 1 2 3 4 5 6 7 8 9 10 11 12 13 14 15 16 3WL . . . . . -Z ve ilave kısa kod(lar) □□□ + . . . + . . . "opsiyonları bildiren işaret" -Z	İlave Fiyat TL
5 Basamaklı açma kapama sayıcısı <sup>1)</sup>	C 0 1	□□□	1.549,00
Elektriki ON butonu <sup>2)</sup> Sadece kapama bobinli şalterle mümkündür	C 1 1	□□□	604,00
Kapamaya hazır kontak (S20) 1 NO kontak	C 2 2	□□□	808,00
Trip ihbar kontağı <sup>2)</sup> 1 enversör kontak	K 0 7	□□□	1.128,00
(BSS = Breaker Status Sensor) Şalter Veri Sensörü*	F 0 1	□□□	3.296,00
PROFIBUS Haberleşme bağlantısı + BSS modülü <sup>3)</sup> *	F 0 2	□□□	9.914,00
Ölçme fonksiyonlu Plus* (PROFIBUS Haberleşme bağlantısı hariç <sup>4)</sup> )	F 0 5	□□□	11.378,00
Modbus RTU Haberleşme bağlantısı + BSS modülü *	F 1 2	□□□	11.382,00
PROFINET IO/ Modbus TCP Haberleşme bağlantısı + BSS modülü *	F 3 5	□□□	11.402,00
Kapı oyma çerçevesi	T 4 0	□□□	1.073,00
<b>Karşılıklı mekanik kilitleme modülü</b> (2 m bowden kablolu kilitleme modülü)			
Sabit tip şalter	S 5 5	□□□	3.401,00
Çekmece dahil çekmeceli şalter için	R 5 5	□□□	3.823,00
şalter çekmecesi için	R 5 6	□□□	2.948,00
Çekmece hariç çekmeceli şalter için	R 5 7	□□□	526,00
Çekmeceli şalter için konum ihbar kontağı	R 1 5	□□□	1.145,00
Çekmeceli şalter için kızak perdesi (Shutter) asma kilit takılabilir	R 2 1	□□□	Boy I 2.074,00 Boy II 2.474,00 Boy III 3.990,00
EMV-Filtresi Doğru akım darbe gürültülerinin sönmülmesi için filtre (örn. frekans doğrultucuları içeren IT-Şebekelerinde oluşan gürültüler).	F 3 1	□□□	5.505,00
Yay kuruldu kontağı <sup>2)</sup> 1 NO kontak	C 2 0	□□□	599,00
4 kutuplu şalter için dahili nötr akım trafosu	F 2 3	□□□	Boy I 2.428,00 Boy II 3.070,00 Boy III 3.650,00

1) Sadece motor tahrik mekanizmalı şalterlerde mümkündür.

2) Haberleşmeli şalterler ile kullanımı mümkün değildir.

3) Şalter çekmecesi ve çekmeceli şalterin ayrı ayrı sipariş edilmesi durumunda Z-F02 opsiyonunun sadece çekmeceli şalterde bildirilmesi gerekir.

4) Ölçme fonksiyonu PLUS'ın bağlantısı için harici gerilim transformatörlerine ihtiyaç vardır.

\* ETU45B özellikli açık tip şalterlerde kullanılabilir.



## SENTRON WL AÇIK TİP OTOMATİK ŞALTERLER 6300 A'e KADAR

Açıklamalar	Sipariş Numarası	Birim Fiyatı TL
-------------	------------------	-----------------

## Sipariş Ederken veya Sonradan İlave Edilebilen Aksesuarlar \*

3 Kutuplu 3WL açık tip şalter için çekmece ve çekmeceli şalter dönüştürme seti <sup>1)</sup>

Çekmece 1000 A	Boy I	3WL9211-1AC00-0AA1	8.148,00
Çekmece 1600 A	Boy I	3WL9211-2AC00-0AA1	9.750,00
Çekmece 2000 A <sup>2)</sup>	Boy I	3WL9211-3AC00-0AA1	10.569,00
Çekmece 2000 A	Boy II	3WL9212-3AC00-0AA1	11.366,00
Çekmece 2500 A	Boy II	3WL9212-4AC00-0AA1	14.468,00
Çekmece 3200 A	Boy II	3WL9212-5AC00-0AA1	22.524,00
Çekmece 4000 A	Boy II	3WL9212-6AD00-0AA1	25.758,00
Çekmece 4000 A	Boy III	3WL9213-6AC00-0AA1	28.115,00
Çekmece 5000 A	Boy III	3WL9213-7AC00-0AA1	36.507,00
Çekmece 6300 A	Boy III	3WL9213-8AD00-0AA1	45.842,00
Çekmeceli şalter'e dönüştürme seti	Boy I	3WL9111-0BC11-0AA0	2.873,00
Çekmeceli şalter'e dönüştürme seti	Boy II	3WL9111-0BC12-0AA0	3.801,00
Çekmeceli şalter'e dönüştürme seti	Boy III	3WL9111-0BC13-0AA0	5.702,00

\* Kumanda devresi soketi adedi kadar 3WL9111-0AB08-0AA0 veya 3WL9111-0AB18-0AA0 ayrıca sipariş edilmelidir.

1) 4 Kutuplu şalter çekmece aksesuarları için satış birimlerimize danışınız.

2) Boy I ve 85kA kesme kapasiteli, 630-2000A nominal akıma sahip şalterlerde ve Boy I 2000A nominal akıma sahip şalterlerde kullanılır.

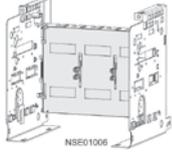

3WL9111-0AP0-0AA0

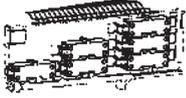

3WL9111-0AH12-0AA0

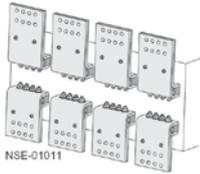

3WL9111-0AL11-0AA0

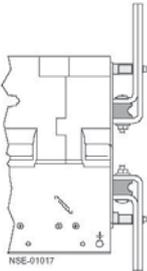

3WL9111-0AN41-0AA0

3WL9111-0AN41-0AA0

## 3WL çekmeceli şalter için konum ihbar kontağı

1. Blok (3 mikro şalter)	3WL9111-0AH11-0AA0	1.145,00
2. Blok (6 mikro şalter)	3WL9111-0AH12-0AA0	1.975,00

## 3WL çekmeceli şalter için kızak perdesi (Shutter), asma kilit takılabilir.

## 3 kutuplu şalter için

Boy I	3 WL9111-0AP04-0AA0	2.074,00
Boy II	3 WL9111-0AP06-0AA0	2.474,00
Boy III	3 WL9111-0AP07-0AA0	3.990,00

## Önden Bara Bağlantı Parçası (sabit tip şalter için)

## DIN 43673'e göre (çift delikli üst kısım)

Boy I, 1000 A'e kadar	(1 Adet)	3WL9111-0AL07-0AA0	417,00
Boy I, 1250 A ile 1600 A arası	(1 Adet)	3WL9111-0AL08-0AA0	417,00
Boy II, 2000 A'e kadar	(1 Adet)	3WL9111-0AL11-0AA0	526,00
Boy II, 2500 A'e kadar	(1 Adet)	3WL9111-0AL12-0AA0	575,00
Boy II, 3200 A'e kadar	(1 Adet)	3WL9111-0AL13-0AA0	767,00
Boy III, 4000 A'e kadar	(1 Adet)	3WL9111-0AL14-0AA0	1.549,00

## DIN 43673'e göre (çift delikli alt kısım)

Boy I, 1000 A'e kadar	(1 Adet)	3WL9111-0AL57-0AA0	417,00
Boy I, 1250 A ile 1600 A arası	(1 Adet)	3WL9111-0AL58-0AA0	417,00
Boy II, 2000 A'e kadar	(1 Adet)	3WL9111-0AL61-0AA0	526,00
Boy II, 2500 A'e kadar	(1 Adet)	3WL9111-0AL62-0AA0	575,00
Boy II, 3200 A'e kadar	(1 Adet)	3WL9111-0AL63-0AA0	767,00
Boy III, 4000 A'e kadar	(1 Adet)	3WL9111-0AL64-0AA0	1.549,00

## Önden Bara Bağlantı Parçası (çekmeceli tip şalter için)

## DIN 43673'e göre (çift delikli alt veya üst kısım)

Boy I, 1000 A'e kadar	(1 Adet)	3WL9111-0AN07-0AA0	417,00
Boy I, 1250 A ile 1600 A arası	(1 Adet)	3WL9111-0AN08-0AA0	417,00
Boy II, 2000 A'e kadar	(1 Adet)	3WL9111-0AN11-0AA0	526,00
Boy II, 2500 A'e kadar	(1 Adet)	3WL9111-0AN12-0AA0	575,00
Boy II, 3200 A'e kadar	(1 Adet)	3WL9111-0AN13-0AA0	767,00
Boy III, 4000 A'e kadar	(1 Adet)	3WL9111-0AN14-0AA0	1.549,00



## SENTRON WL AÇIK TİP OTOMATİK ŞALTERLER 6300 A'e KADAR

Açıklamalar	Sipariş Numarası	Birim Fiyatı TL
-------------	------------------	-----------------

## Sipariş Ederken veya Sonradan İlave Edilebilen Aksesuarlar

## Önden Bara Bağlantı Parçası İçin Destek Parçası (çekmeceli tip şalter için)

3 kutuplu şalter için

Boy I	(1 takım = 3 Adet)	3WL9111-0AN41-0AA0	1.073,00
Boy II	(1 takım = 3 Adet)	3WL9111-0AN42-0AA0	1.477,00
Boy III	(1 takım = 3 Adet)	3WL9111-0AN43-0AA0	1.902,00

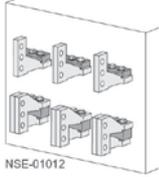

NSE-01012

Düşey Bara Bağlantı Parçaları

## Düşey Bara Bağlantı Parçası

Boy I	(1 Adet)	3WL9111-0AM01-0AA0	297,00
Boy II	(1 Adet)	3WL9111-0AM02-0AA0	661,00
Boy III	(1 Adet)	3WL9111-0AM03-0AA0	1.466,00

1) Boy I düşey bara bağlantısından kısa devre kesme kapasitesi 55 ve 66kA olan 1000A'e kadar olan şalterler için  
1 adet 3WL9111-0AM01-0AA0, 2000A'e kadar şalterlerde veya kısa devre kesme kapasitesi 85kA olan şalterlerde 2 adet düşey bara bağlantı elemanı 3WL9111-0AM01-0AA0 gereklidir.

2) Boy II Düşey bara bağlantısından 2500 A'e kadar 1 adet, 2500 ile 3200 A arasında 2 adet 3WL9111-0AM02-0AA0 gereklidir.

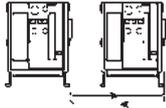

3WL9111-0BB21-0AA0



3WL9111-0AT45-0AA0

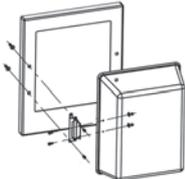

3WL9111-0AP02-0AA0

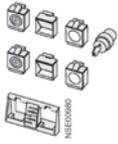

3WL9111-0BA21-0AA0

## Mekanik Kilitleme Modülleri (Her şalter için bir adet gereklidir.)

Mekanik kilitleme modülü (sabit tip şalter için)	3 WL9111-0BB21-0AA0 <sup>1) 2)</sup>	3.401,00
Mekanik kilitleme modülü (çekmeceli tip şalter için)	3 WL9111-0BB24-0AA0 <sup>1) 2)</sup>	3.823,00
Mekanik kilitleme için ilave bowden kablosu (2 metre)	3 WL9111-0BB45-0AA0 <sup>2)</sup>	687,00
Boy III çekmeceli şalter için adaptör parçası	3 WL9111-0BB30-0AA0	417,00

<sup>1)</sup> 2m bowden kablosu dahil

<sup>2)</sup> 3 şalteri birbirine kilitlemek için her şalter için birer adet ilave bowden kablosu ayrıca sipariş edilmelidir.

## 3WL elektronik trip üniteleri için mühürlenebilir kapak

ETU15B, ETU25B, ETU27B ve ETU 45 için	3WL9111-0AT45-0AA0	243,00
---------------------------------------	--------------------	--------

## 3WL koruma kapağı (IP55)

Kapı oyma çerçevesi ile birlikte kullanılmaz, kapak çıkarılabilir ve her iki yandan açılabilir

3WL9111-0AP02-0AA0	2.570,00
--------------------	----------

## Mekanik ON/OFF Butonunu Asma Kilit ile Kilitleme Tertibatı

Asma kilit takmak için 2 adet şeffaf kapak <sup>(1)</sup> , tornavida ile tahrik için 6.35 mm delikli 2 adet kapak	Emniyet kilitsiz	3WL9111-0BA21-0AA0	1.145,00
3SB emniyet kilidi için 2 adet taşıyıcı	CES marka kilitli	3WL9111-0BA22-0AA0	1.761,00
	IKON marka kilitli	3WL9111-0BA24-0AA0	1.952,00

<sup>1)</sup> Asma kilit müşteri tarafından temin edilmelidir.



**SENTRON WL AÇIK TİP ŞALTER HABERLEŞME SEÇENEKLERİ**

Malzeme Cinsi	Sipariş No.	Birim Fiyatı TL	Min. Sipariş Adedi
---------------	-------------	-----------------	--------------------

**CubicleBUS Modülleri<sup>1)</sup>**

Döner kodlama anahtarlı dijital çıkış modülü, röle çıkışlı  
 Dijital çıkış modülü, ayarlabilen, röle çıkışlı  
 Dijital giriş modülü  
 Analog çıkış modülü  
 ZSI (Zone Selective Interlocking) Selektif koruma modülü

3WL9111-0AT26-0AA0	2.757,00	1
3WL9111-0AT20-0AA0	3.271,00	1
3WL9111-0AT27-0AA0	2.813,00	1
3WL9111-0AT23-0AA0	2.813,00	1
3WL9111-0AT21-0AA0	1.929,00	1



3WL9 111-0AT23-0AA0

**Parametreleme Kumanda ve İzleme Cihazları**

BDA Plus 3WL Şalter Bağlantı Kablosu

3WL9111-0BC21-0AA0	319,00	1
--------------------	--------	---

BDA Plus'u devre kesici SENTRON WL şalterinin x8 konnektörüne bağlayan bağlantı kablosudur. COM 15 veya harici CubicleBus modülleri kullanılmadığında gereklidir, uzunluğu 2 m'dir.

**Haberleşme Aksesuarı**

CubicleBUS Modülleri için kullanıma hazır bağlantı kabloları

COM 15'li SENTRON WL bağlantısı için 0,2 m  
 COM 15'li SENTRON WL bağlantısı için 1 m  
 COM 15'li SENTRON WL bağlantısı için 2 m  
 COM 15'siz SENTRON WL bağlantısı için 2 m

3WL9111-0BC04-0AA0	101,00	1
3WL9111-0BC02-0AA0	111,00	1
3WL9111-0BC03-0AA0	130,00	1
3WL9111-0BC05-0AA0	142,00	1



3WL9 111-0AT15-0AA0

Haberleşme çözümleri için **SENTRON EI Kitabını** [teknikdestek.tr@siemens.com](mailto:teknikdestek.tr@siemens.com) adresinden talep edebilirsiniz.

**Gerilim Transformatörü**

380-690 V / 100 V, CLASS 0.5

3WL9111-0BB68-0AA0	3.488,00	1
--------------------	----------	---

3-kutuplu  
 Plus ölçme fonksiyonlu  
 SENTRON WL için

**Donanım Eklenmesi ve Yedek Parçalar**

Profibus ekleme kiti  
 Profibus iletişim yenileme kiti; COM 15, BSS ve ETU45B ve ETU76B açma birimleri ile birlikte SENTRON güç şalteri kablolarını içerir.

3WL9111-0AT12-0AA0	10.703,00	1
--------------------	-----------	---

COM 15 Profibus Modülü

3WL9111-0AT15-0AA0	7.411,00	1
3WL9111-0AT16-0AA0	3.296,00	1
3WL9111-0AT04-0AA0	11.378,00	1

Şalter Durum Sensörü (BSS)

Gerilim Transformatörsüz Plus Ölçme Fonksiyonu<sup>2)</sup>

CubicleBUS modülleri ve ölçme fonksiyonları gibi tüm haberleşme bileşenleri, ETU45B, ETU55B ve ETU76B açtırma üniteleri ile kullanılır.

- Her CubicleBUS modülü, bu modülleri birbirine bağlayan 0,2 m'lik kabloyla birlikte teslim edilmektedir. Güç şalterine bağlantı için daha uzun bir kablo gereklidir.
- \* Gerilim transformatörü ayrıca sipariş edilmelidir.



3WL9 111-0AT16-0AA0

## SENTRON 3WT SERİSİ AÇIK TİP OTOMATİK ŞALTERLER 4000 A'e KADAR



ETU 35WT

Nominal işletme kısa devre açma kapasitesi  $I_{cs}=I_{cu}$   
 Nominal işletme gerilimi AC 500 V (**Seçime bağlı 690 V**)  
 Nominal işletme akımı 400 - 4000 A  
 2 Boy ile AC 500 V'da 66kA kısa devre açma kapasitesine kadar  
 50 C'ye kadar nominal akım ile yüklenebilme imkanı  
 LCD göstergeli trip ünitesi ve LSI koruma standart  
 Trip ihbar kontağı standart  
 Kapamaya hazır göstergesi ve kontağı standart  
 2NO + 2NC kontak standart  
 Kapa oyma çerçevesi standart

**ETU35WT Elektronik Trip Ünitesi:**

LSI koruma  
 L: IR = 0,4 ... 1,0 x In  
 S: Id = 1,25 ... 12 x In; td = 0 ... 400 msn  
 I : li =  $\leq 20I_n$ , maks. 50kA  
 Termik hafıza on/off yapılabilir  
 Faz kaybı duyarlılığı t<sub>sd</sub> = 20 msn (M) ayarlanabilir  
 Akım değerini gösteren arkadan ışıklı LCD göstergesi  
 Açma nedenini sorgulama ve kendi kendini test imkanı  
**LSING** (Toprak Koruması ve Nötr Koruması) için satış  
 birimlerimize danışınız.

**3 Kutuplu**

Boy	Nominal Akım In (A)	kA I <sub>cs</sub> =I <sub>cu</sub>	Sabit tip 3 kutuplu açık tip güç şalteri <sup>1)</sup> Sipariş No	Birim Fiyatı TL
-----	------------------------	--	---	-----------------------

**Sabit montajlı tip 3 kutuplu şalterler (55 ve 66 kA)**

I	800	55	3WT8080-5AA00-0AA2	18.538,00
I	1000	55	3WT8100-5AA00-0AA2	19.337,00
I	1250	55	3WT8120-5AA00-0AA2	22.562,00
I	1600	66	3WT8161-5AA00-0AA2	29.255,00
II	2000	66	3WT8202-5AA00-0AA2	33.183,00
II	2500	66	3WT8252-5AA00-0AA2	43.131,00
II	3200	66	3WT8322-5AA00-0AA2	54.620,00
II	4000	66	3WT8402-5AA02-0AA2	70.644,00

**Sabit montajlı tip 3 kutuplu motorlu şalterler (55 ve 66 kA)**

I	800	55	3WT8080-5UA70-0AA2 <sup>1)</sup>	22.281,00
I	1000	55	3WT8100-5UA70-0AA2 <sup>1)</sup>	23.856,00
I	1250	55	3WT8120-5UA70-0AA2 <sup>1)</sup>	26.931,00
I	1600	66	3WT8161-5UA70-0AA2 <sup>1)</sup>	32.979,00
II	2000	66	3WT8202-5UA70-0AA2 <sup>1)</sup>	36.643,00
II	2500	66	3WT8252-5UA70-0AA2 <sup>1)</sup>	46.693,00
II	3200	66	3WT8322-5UA70-0AA2 <sup>1)</sup>	58.392,00
II	4000	66	3WT8402-5UA72-0AA2 <sup>1)</sup>	74.167,00

**Çekmeceli tip 3 kutuplu şalterler (55 ve 66 kA)**

I	800	55	3WT8080-5AA04-5AB2 <sup>2)</sup>	21.234,00
I	1000	55	3WT8100-5AA04-5AB2 <sup>2)</sup>	22.862,00
I	1250	55	3WT8120-5AA04-5AB2 <sup>2)</sup>	25.853,00
I	1600	66	3WT8161-5AA04-5AB2 <sup>2)</sup>	37.807,00
II	2000	66	3WT8202-5AA04-5AB2 <sup>2)</sup>	42.740,00
II	2500	66	3WT8252-5AA04-5AB2 <sup>2)</sup>	56.045,00
II	3200	66	3WT8322-5AA04-5AB2 <sup>2)</sup>	64.088,00
II	3800	66	3WT8402-5AA06-5AB2 <sup>2)</sup>	88.656,00

**Çekmeceli tip 3 kutuplu motorlu şalterler (55 ve 66 kA)**

I	800	55	3WT8080-5UA74-5AB2 <sup>1)2)</sup>	25.430,00
I	1000	55	3WT8100-5UA74-5AB2 <sup>1)2)</sup>	27.158,00
I	1250	55	3WT8120-5UA74-5AB2 <sup>1)2)</sup>	30.010,00
I	1600	66	3WT8161-5UA74-5AB2 <sup>1)2)</sup>	41.734,00
II	2000	66	3WT8202-5UA74-5AB2 <sup>1)2)</sup>	46.385,00
II	2500	66	3WT8252-5UA74-5AB2 <sup>1)2)</sup>	59.794,00
II	3200	66	3WT8322-5UA74-5AB2 <sup>1)2)</sup>	67.736,00
II	3800	66	3WT8402-5UA76-5AB2 <sup>1)2)</sup>	92.301,00

1) Motor mekanizması açtırma bobini, kapama bobini ve ilave yardımcı kontak 2 enversör fiyata dahildir.

2) Çekmeceli şalterde shutter fiyata dahildir.

**Bağlantı tipleri:**

- 800 - 3200 A arası 3WT8 sabit tip güç şalterleri standart olarak yatay bara bağlantılıdır. 4000 A sabit tip güç şalteri standart olarak düşey bara bağlantılıdır.
- 800 - 3200 A arası 3WT8 çekmeceli tip güç şalterleri standart olarak yatay bara bağlantılıdır. 3800 A çekmeceli tip güç şalteri standart olarak düşey bara bağlantılıdır.
- 3WT8 güç şalteri bağlantı şeması için sayfa 180'ya bakınız.



## SENTRON 3WT SERİSİ AÇIK TİP OTOMATİK ŞALTERLER 4000 A'e KADAR



ETU 35WT

Nominal işletme kısa devre açma kapasitesi  $I_{cs}=I_{cu}$   
 Nominal işletme gerilimi AC 500 V (**Seçime bağlı 690 V**)  
 Nominal işletme akımı 400 - 4000 A  
 2 Boy ile AC 500 V'da 66kA kısa devre açma kapasitesine kadar  
 50 C'ye kadar nominal akım ile yüklenebilme imkanı  
 LCD göstergeli trip ünitesi ve LSI koruma standart  
 Trip ihbar kontağı standart  
 Kapamaya hazır göstergesi ve kontağı standart  
 2NO + 2NC kontak standart  
 Kapı oyma çerçevesi standart

**ETU35WT Elektronik Trip Ünitesi:**

LSI koruma  
 L: IR = 0,4 ... 1,0 x In  
 S: Id = 1,25 ... 12 x In; td = 0 ... 400 msn  
 I : li =  $\leq 20I_n$ , maks. 50kA  
 Termik hafıza on/off yapılabilir  
 Faz kaybı duyarlılığı tsd = 20 msn (M) ayarlanabilir  
 Akım değerini gösteren arkadan ışıklı LCD göstergesi  
 Açma nedenini sorgulama ve kendi kendini test imkanı  
**LSING** (Toprak Koruması ve Nötr Koruması) için satış  
 birimlerimize danışınız.

**4 Kutuplu**

Boy	Nominal Akım In (A)	kA $I_{cs}=I_{cu}$	Sabit tip 3 kutuplu açık tip güç şalteri <sup>1)</sup> Sipariş No	Birim Fiyatı TL
<b>Sabit montajlı tip 4 kutuplu şalterler (55 ve 66 kA)</b>				
I	800	55	3WT8084-5AA00-0AA2	29.032,00
I	1000	55	3WT8104-5AA00-0AA2	32.920,00
I	1250	55	3WT8124-5AA00-0AA2	34.714,00
I	1600	66	3WT8165-5AA00-0AA2	38.900,00
II	2000	66	3WT8206-5AA00-0AA2	48.005,00
II	2500	66	3WT8256-5AA00-0AA2	59.594,00
II	3200	66	3WT8326-5AA00-0AA2	74.082,00
II	4000	66	3WT8406-5AA02-0AA2	86.212,00

**Sabit montajlı tip 4 kutuplu motorlu şalterler (55 ve 66 kA)**

I	800	55	3WT8084-5UA70-0AA2 <sup>1)</sup>	33.441,00
I	1000	55	3WT8104-5UA70-0AA2 <sup>1)</sup>	37.332,00
I	1250	55	3WT8124-5UA70-0AA2 <sup>1)</sup>	39.124,00
I	1600	66	3WT8165-5UA70-0AA2 <sup>1)</sup>	43.313,00
II	2000	66	3WT8206-5UA70-0AA2 <sup>1)</sup>	51.978,00
II	2500	66	3WT8256-5UA70-0AA2 <sup>1)</sup>	63.569,00
II	3200	66	3WT8326-5UA70-0AA2 <sup>1)</sup>	78.057,00
II	4000	66	3WT8406-5UA72-0AA2 <sup>1)</sup>	90.187,00

**Çekmeceli tip 4 kutuplu şalterler (55 ve 66 kA)**

I	800	55	3WT8084-5AA04-5AB2 <sup>2)</sup>	36.268,00
I	1000	55	3WT8104-5AA04-5AB2 <sup>2)</sup>	38.962,00
I	1250	55	3WT8124-5AA04-5AB2 <sup>2)</sup>	42.848,00
I	1600	66	3WT8165-5AA04-5AB2 <sup>2)</sup>	48.307,00
II	2000	66	3WT8206-5AA04-5AB2 <sup>2)</sup>	53.185,00
II	2500	66	3WT8256-5AA04-5AB2 <sup>2)</sup>	66.862,00
II	3200	66	3WT8326-5AA04-5AB2 <sup>2)</sup>	81.622,00
II	3800	66	3WT8406-5AA06-5AB2 <sup>2)</sup>	97.795,00

**Çekmeceli tip 4 kutuplu motorlu şalterler (55 ve 66 kA)**

I	800	55	3WT8084-5UA74-5AB2 <sup>1)2)</sup>	40.682,00
I	1000	55	3WT8104-5UA74-5AB2 <sup>1)2)</sup>	43.371,00
I	1250	55	3WT8124-5UA74-5AB2 <sup>1)2)</sup>	47.259,00
I	1600	66	3WT8165-5UA74-5AB2 <sup>1)2)</sup>	52.718,00
II	2000	66	3WT8206-5UA74-5AB2 <sup>1)2)</sup>	57.159,00
II	2500	66	3WT8256-5UA74-5AB2 <sup>1)2)</sup>	70.838,00
II	3200	66	3WT8326-5UA74-5AB2 <sup>1)2)</sup>	85.598,00
II	3800	66	3WT8406-5UA76-5AB2 <sup>1)2)</sup>	101.773,00

1) Motor mekanizması açtırma bobini, kapama bobini ve ilave yardımcı kontak 2 enversör fiyata dahildir.

2) Çekmeceli şalterde shutter fiyata dahildir.

**Bağlantı tipleri:**

- 800 - 3200 A arası 3WT8 sabit tip güç şalterleri standart olarak yatay bara bağlantılıdır. 4000 A sabit tip güç şalteri standart olarak düşey bara bağlantılıdır.
- 800 - 3200 A arası 3WT8 çekmeceli tip güç şalterleri standart olarak yatay bara bağlantılıdır. 3800 A çekmeceli tip güç şalteri standart olarak düşey bara bağlantılıdır.
- 3WT8 güç şalteri bağlantı şeması için sayfa 180'ya bakınız.

**SETRON 3WT SERİSİ AÇIK TİP OTOMATİK ŞALTERLER 4000 A'e KADAR**

Boy	Nominal Akım In (A)	3 kutuplu açık tip güç şalteri Çekmecesi <sup>2)</sup> Sipariş No	Birim Fiyatı TL
-----	------------------------	---	-----------------------

**3WT8 şalter için Çekmece (Çekmeceli şaltere dönüştürme seti ayrıca sipariş edilmelidir.)  
3 kutuplu <sup>1)</sup>**

I	400 ... 1250	3WT9883-2AC10**	4.850,00
I	1600	3WT9883-4AC10**	5.245,00
II	2000 ... 2500	3WT9883-6AC10**	5.399,00
II	3200	3WT9883-7AC10**	6.099,00
II	3800	3WT9883-8BC20**	9.681,00

\*\* 2 adet kumanda devresi bağlantı soketi fiyata dahildir.

1) 4 Kutuplu şalter çekmece aksesuarları için satış birimlerimize danışınız.

**3WT8 sabit tip güç şalterini çekmeceli tip güç şalterine dönüştürme seti.  
3 kutuplu**

I	Sabit tip şalteri çekmeceli şaltere dönüştürmek için	3WT9888-0GA00	2.878,00
II	Sabit tip şalteri çekmeceli şaltere dönüştürmek için	3WT9888-0KA00	3.109,00

**3WT9866-3JA00**

**3WT9851-1JK00**
**Sonradan ilave edilebilen ve yedek parça olarak sipariş edilebilen aksesuarlar**

Açıklamalar	Sipariş No.	Birim Fiyatı TL	
Kapama Bobini veya 2. Açtırıcı Bobin	220-240V AC/220-250V DC	3WT9851-1JK00	858,00
Düşük Gerilim Bobini	220-240V AC/220-250V DC	3WT9853-1JK00	1.158,00
Ani/0,2sn gecikmeli tip	380-415V AC	3WT9853-1JM00	1.158,00
Düşük Gerilim Bobini	220-240V AC	3WT9854-1JK00	2.241,00
0,2sn-3.2sn gecikmeli tip	380-415V AC	3WT9854-1JM00	2.241,00
Motor mekanizması	220-240V AC/220-250V DC	3WT9832-1JK00	3.617,00
İlave yardımcı kontak	2 enversör	3WT9816-1CE00	830,00
Kumanda Devresi Soketi (Sabit Tip)		3WT9825-1JC00	208,00
Kumanda Devresi Soketi (Çekmeceli Tip)		3WT9827-1JA00	208,00
Mekanik Kilitleme Modülü	Sabit tip şalter için	3WT9866-3JA00*	3.251,00
Mekanik Kilitleme Modülü	çekmeceli tip şalter için	3WT9866-4JA00*	3.251,00
İlave Bowden Kablosu 2m.		3WT9866-8JA00**	775,00
İlave Bowden Kablosu 3m.		3WT9866-8JA01**	1.015,00

\* Herbir şalter için bir adet sipariş edilmelidir, 2m. bowden kablosu dahildir.

\*\* Üç şalteri birbiriyle mekanik olarak kilitlemek için, her şalter için ilave birer adet bowden kablosu ayrıca sipariş edilmelidir.

**SENTRON KORUMA, ANAHTARLAMA ve ÖLÇÜM CİHAZLARI**



SENTRON ATC 6300

**SENTRON ATC 6300 Otomatik Şebeke Jeneratör Kumanda Cihazı**

SENTRON ATC 6300 cihazı iki adet motorlu şalterle veya uzaktan transfer şalteri (RTSE) ile birlikte otomatik şebeke jeneratör transfer sistemini oluşturur. Bu cihaz ile alçak gerilim enerji dağıtım sisteminizde iki besleme kaynağı arasında otomatik veya manuel transfer yapılabilmektedir.

- 128 x 80 piksel, aydınlatmalı LCD ekran ile alarmlar, olaylar ve ölçüm değerleri görüntülenebilir
- Ön panelden veya Siemens powerconfig yazılımı\* ile kolay parametre ayarı
- Şebeke-Şebeke, Şebeke-Jeneratör veya Jeneratör-Jeneratör gibi enerji kaynakları arasında seçim yapılabildiğinden çok yönlü kullanım imkanı
- MODBUS RTU ve MODBUS TCP üzerinden enerji yönetim sistemlerine bağlanabilme imkanı
- Opsiyonel modüller ile RS 485 ve Ethernet haberleşme imkanı

Aşağıdaki SENTRON ürünleriyle uyumludur:

- SENTRON 3VA kompakt güç şalterleri
- SENTRON 3WL açık tip güç şalterleri
- SENTRON 3WT açık tip güç şalterleri

Malzeme Cinsi	Sipariş No.	Birim Fiyatı TL	Min. Sipariş Adedi
SENTRON ATC 6300	3KC9000-8TL40	10.723,00	1

- Kompakt pano tipi 144x144x43.3 mm
- Vidalı klemens bağlantı
- AC/DC gerilim beslemesi
- AC 100...240V, 45...65Hz
- DC 7.5...33V
- Nominal gerilim ayar aralığı : AC100...480 V

\* Yazılım versiyonu 3.10 ve üzeri olmalıdır.

Parametrelendirme için ayrıca ücretsiz sunulan powerconfig yazılımı kullanılabilir.

Link: <http://support.automation.siemens.com/WW/view/en/63452759>

**SENTRON KORUMA, ANAHTARLAMA ve ÖLÇÜM CİHAZLARI**
**SENTRON ATC 3100 Otomatik Şebeke Jeneratör Kumanda Cihazı**

3KC9000-8EL10

- Mikroişlemci kontrollü otomatik transfer cihazı
- Üç faz + nötr gerilimi için 2 adet ölçüm girişi
- Ayarlanabilir düşük gerilim aralığı, transfer ve dönüş gecikmesi zamanı
- 10 - LED durum göstergesi
- 4 - tuş membran tuş takımı
- Motorlu güç şalterleri veya kontaktör kumandası için uygundur
- Jeneratör strat ve stop'u için çıkış sinyali
- Kompakt pano tipi 171,2 x 131,2 x 99
- Vidalı klemens bağlantı
- AC/DC gerilim beslenmesi
- 230 / 400 VAC; 50/60 Hz güç beslenmesi
- 24VDC yardımcı gerilim kaynağı sadece ATC3100 cihazı jeneratör modunda çalışırken gereklidir.
- Aşırı gerilim, düşük gerilim ve faz kaybı koruması
- Yangın alarm sinyal izlemesi

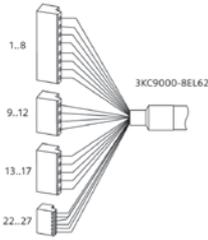

3KC9000-8EL62

Malzeme Cinsi	Sipariş No.	Birim Fiyatı TL	Min. Sipariş Adedi
ATC3100 kumanda cihazı	3KC9000-8EL10	7.129,00	1
ATC3100 cihazı kompakt/açık tip güç Şalterine bağlantı kablosu ve soketi (opsiyonel)	3KC9000-8EL62	1.201,00	1

**SENTRON ATC6300 ve ATC3100 Şebeke Jeneratör Otomatik Kumanda Cihazının Siemens şalterlerle kullanılması için gerekli malzemeler**

Şalter Tipi	Gerekli Aksesuarlar
3VA	Yardımcı kontak (kilitleme için ) "1 ENV" Yardımcı kontak (Şalter konumu) "1 ENV" Alarm Kontak (trip bilgisi) "1 ENV" Motor mekanizması
3WT8	Yardımcı kontak (kilitleme için ) "1 NC" Yardımcı kontak (Şalter konumu) "1 NO" Alarm Kontak (trip bilgisi) "1 NO" Açtırma bobini F1 Kapama bobini Y1 Motor mekanizması

**3WT Şalterlerinin Şebeke Jeneratör Otomatik Transfer Panosuyla Kullanımı için Gerekli Malzemeler**

Sayfa 103'deki motorlu 3WT Şalter kodlarını motor, açtırma bobini kapamaya hazır kontak ve trip ihbar kontağı içerdiğiden ayrıca bir aksesuar sipariş edilmemesi gerekir.

**3WL Şalterlerinin Şebeke Jeneratör Otomatik Transfer Panosuyla Kullanımı için Gerekli Malzemeler**

Motor mekanizması 220-240VAC/220-250VDC	3WL9111-0AF04-0AA0	5.914,00	1
Açtırma Bobini 220-240VAC/220-250VDC	3WL9111-0AD06-0AA0	1.315,00	1
Kapama Bobini 220-240VAC/220-250VDC	3WL9111-0AD06-0AA0	1.315,00	1
Kapamaya Hazır Kontak	3WL9111-0AH01-0AA0	808,00	1
Trip İhbar Kontak	3WL9111-0AH14-0AA0	513,00	1
Kumanda Prizi (X5 ve X7 için)	3WL9111-0AB01-0AA0	421,00	2
Kumanda Fişi (X5 ve X7 için)	3WL9111-0AB03-0AA0	349,00	2
Kumanda Devresi Fişi için kodlama (sabit tip şalter için)	3WL9111-0AB07-0AA0	411,00	2

**Not: Seçilmiş olan her bir şaltere ilave edilecek toplam fiyat: 12.227,00**

3WL1 Şalterinin komple montajlı kodu: 3WL1 □□□ - □□□□□ - 4GA2 - Z C22 + K07



## 3KD TİPİ SİGORTASIZ YÜK KESİCİLERİ

Malzeme Cinsi	Boy	Anma Akımı (A)	Sipariş No.		Birim Fiyatı TL	Min. Sipariş Adedi
			Soldan Tahrikli	Ortadan Tahrikli		

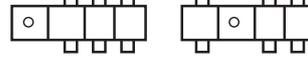

## 3KD Yük kesici (Sigortasız) 3 kutuplu tahrik kolu hariç : IEC 60947-1, IEC 60947-3

Yük altında açma kapama yapabilir. İzolasyon gerilimi : 1000 VAC  Kullanım sınıfları : AC21A, DC21A AC22A, DC22A AC23A, DC23A  nominal işletme gerilimi 690VAC (50/60Hz)  yassı bağlantılı tiplerde klemens bağlantı kapakları ayrıca sipariş edilmelidir.	2	80	3KD2830-0NE10-0	3KD2830-0NE20-0	699,00	1
		100	3KD3030-0NE10-0	3KD3030-0NE20-0	955,00	1
		125	3KD3230-0NE10-0	3KD3230-0NE20-0	1.080,00	1
		160	3KD3430-0NE10-0	3KD3430-0NE20-0	1.344,00	1
		200	3KD3630-0NE10-0	3KD3630-0NE20-0	1.520,00	1
	3	200	3KD3630-0PE10-0	3KD3630-0PE20-0	1.725,00	1
		250	3KD3830-0PE10-0	3KD3830-0PE20-0	2.249,00	1
		315	3KD4030-0PE10-0	3KD4030-0PE20-0	2.444,00	1
		400	3KD4230-0PE10-0	3KD4230-0PE20-0	3.213,00	1
	4	500	3KD4430-0QE10-0	3KD4430-0QE20-0	4.516,00	1
		630	3KD4630-0QE10-0	3KD4630-0QE20-0	5.675,00	1
		800	3KD4830-0QE10-0	3KD4830-0QE20-0	9.571,00	1
	5	1000	3KD5030-0RE10-0	3KD5030-0RE20-0	13.995,00	1
		1250	3KD5230-0RE10-0	3KD5230-0RE20-0	19.239,00	1
		1600	3KD5430-0RE10-0	3KD5430-0RE20-0	21.646,00	1

Malzeme Cinsi	Sipariş No.	Birim Fiyatı TL	Min. Sipariş Adedi
---------------	-------------	-----------------	--------------------

## 3KD YÜK KESİCİ AKSESUARLARI

## 4. Kutup Elemanı (Anahtarlama kutup)

## Yassı Bağlantı

Boy 2 için; 3KD....-N	3KD9205-0	341,00	1
Boy 3 için; 3KD....-P	3KD9305-0	836,00	1
Boy 4 için; 3KD....-Q	3KD9405-0	1.994,00	1
Boy 5 için; 3KD....-R	3KD9505-0	5.759,00	1

## Nötr Modülü (Ayrılabilir geçiş klemensi)

## Yassı Bağlantı

Boy 2 için; 3KD....-N	3KD9206-0	229,00	1
Boy 3 için; 3KD....-P	3KD9306-0	559,00	1
Boy 4 için; 3KD....-Q	3KD9406-0	1.330,00	1
Boy 5 için; 3KD....-R	3KD9506-0	3.845,00	1

## Nötr veya PE Modülü (Sabit köprülü)

## Yassı Bağlantı

Boy 2 için; 3KD....-N	3KD9206-7	203,00	1
Boy 3 için; 3KD....-P	3KD9306-7	503,00	1
Boy 4 için; 3KD....-Q	3KD9406-7	1.079,00	1
Boy 5 için; 3KD....-R	3KD9506-7	3.463,00	1

Yardımcı Kontakt Modülü Boy 2 için<sup>1)</sup>

Standart tip	3KD9103-5	130,00	1
Test fonksiyonlu tip	3KD9103-6	130,00	1
Test fonksiyonlu ve erken kapatan kontaklı	3KD9103-7	130,00	1

<sup>1)</sup> Yardımcı kontak elemanı ayrıca sipariş edilmelidir. En fazla 2 yardımcı kontak elemanı monte edilebilir

## Yardımcı Kontakt Elemanı Boy 1 ve 2 için

1CO	3KD9103-1	85,00	1
1CO Kontakt Elemanı, Solid State Devreler İçin	3KD9103-3	119,00	1

Yardımcı Kontakt Elemanı Boy 3, 4 ve 5 için<sup>2)</sup>

1 NO	3SU1400-1AA10-1BA0	38,00	1
1 NC	3SU1400-1AA10-1CA0	38,00	1
1 NO+1NC	3SU1400-1AA10-1FA0	76,00	1
2 NO	3SU1400-1AA10-1DA0	76,00	1
2 NC	3SU1400-1AA10-1EA0	76,00	1

<sup>2)</sup> Tahrik elemanına monte edilir.



3KD5230-0RE20-0



3KD3230-0NE10-0



3KD9205-0



3KD9206-0



3KD9206-7



3KD9103-5



3KD9103-3



3SB3400-0B



3SB3400-0A

**3KD TİPİ SİGORTASIZ YÜK KESİCİ AKSESUARLARI**

3KD9201-1



3KD9201-2



8UD1171-2AF21



8UD1171-2AF25



8UC6023

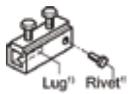

8UC6013



Malzeme Cinsi	Sipariş No.	Birim Fiyatı TL	Min. Sipariş Adedi
---------------	-------------	-----------------	--------------------

**Tahrik Kolu (Standart tip)**
**Gri (3 asma kilide kadar takılabilir)**

Boy 2 için; 3KD....-N	3KD9201-1	300,00	1
Boy 3 için; 3KD....-P	3KD9301-1	385,00	1
Boy 4 için; 3KD....-Q	3KD9401-1	455,00	1
Boy 5 için; 3KD....-R	3KD9501-1	654,00	1

**Sarı / Kırmızı (3 asma kilide kadar takılabilir)**

Boy 2 için; 3KD....-N	3KD9201-2	300,00	1
Boy 3 için; 3KD....-P	3KD9301-2	385,00	1
Boy 4 için; 3KD....-Q	3KD9401-2	455,00	1
Boy 5 için; 3KD....-R	3KD9501-2	654,00	1

**Kapıdan Tahrik Mekanizması Komple 300mm Uzatma Mili ve Kublaj Parçası Dahil**
**Gri (3 asma kilide kadar takılabilir)**

Boy 2 için; 3KD....-N	8UD1171-2AF21	393,00	1
Boy 3 için; 3KD....-P	8UD1141-2AF21	548,00	1
Boy 4 için; 3KD....-Q	8UD1151-3AF21	858,00	1
Boy 5 için; 3KD....-R	8UD1161-4AF21	1.348,00	1

**Sarı / Kırmızı (3 asma kilide kadar takılabilir)**

Boy 2 için; 3KD....-N	8UD1171-2AF25	393,00	1
Boy 3 için; 3KD....-P	8UD1141-2AF25	559,00	1
Boy 4 için; 3KD....-Q	8UD1151-3AF25	1.650,00	1
Boy 5 için; 3KD....-R	8UD1161-4AF25	1.417,00	1

**Uzatma Mili 300 mm Uzunlukta**

Boy 2/3 için; 3KD....-N/P	8 x 8 mm	8UC6032	111,00	1
Boy 4 için; 3KD....-Q	10 x 10 mm	8UC6033	142,00	1
Boy 5 için; 3KD....-R	12 x 12 mm	8UC6034	160,00	1

**Uzatma Mili 600 mm Uzunlukta**

Boy 2/3 için; 3KD....-N/P	8 x 8 mm	8UC6082	172,00	1
Boy 4 için; 3KD....-Q	10 x 10 mm	8UC6083	231,00	1
Boy 5 için; 3KD....-R	12 x 12 mm	8UC6084	267,00	1

**Mil Birleştirme Parçası**

Boy 1 ve 2 için	8 x 8 mm	8UC6022	111,00	1
Boy 3 ve 4 için	10 x 10 mm	8UC6023	203,00	1
Boy 5 için	12 x 12 mm	8UC6024	267,00	1

**Kublaj Ara Parçası**

Boy 1 ve 2 için	8 x 8 mm	8UC6017-2AA	275,00	1
Boy 3 ve 4 için	10 x 10 mm	8UC6013	550,00	1
Boy 5 için	12 x 12 mm	8UC6014	630,00	1

**3KD TİPİ SİGORTASIZ YÜK KESİCİ AKSESUARLARI**

Malzeme Cinsi	Sipariş No.	Birim Fiyatı TL	Min. Sipariş Adedi
---------------	-------------	-----------------	--------------------

**Faz Ayırıcı Plakalar**
**3 Kutuplu Cihazlar İçin (1 takım 6 adet)**

Boy 2 için; 3KD....-N	3KD9108-6	235,00	1
Boy 3 için; 3KD....-P	3KD9308-6	258,00	1
Boy 4 için; 3KD....-Q	3KD9408-6	335,00	1
Boy 5 için; 3KD....-R	3KD9508-6	444,00	1

**4 Kutuplu Cihazlar İçin (1 takım 8 adet)**

Boy 2 için; 3KD....-N	3KD9108-8	314,00	1
Boy 3 için; 3KD....-P	3KD9308-8	336,00	1
Boy 4 için; 3KD....-Q	3KD9408-8	444,00	1
Boy 5 için; 3KD....-R	3KD9508-8	591,00	1

3KD9108-6



3KD9204-6



3KD9204-7

**Klemens Kapakları**
**Standart Tip**
**3 Kutuplu Cihazlar İçin (1 takım 6 adet)**

Boy 2 için; 3KD....-N	3KD9204-6	343,00	1
Boy 3 için; 3KD....-P	3KD9304-6	455,00	1
Boy 4 için; 3KD....-Q	3KD9404-6	568,00	1
Boy 5 için; 3KD....-R	3KD9504-6	1.220,00	1

**Kısa Tip**
**3 Kutuplu Cihazlar İçin (1 takım 6 adet)**

Boy 2 için; 3KD....-N	3KD9204-7	291,00	1
Boy 3 için; 3KD....-P	3KD9304-7	319,00	1
Boy 4 için; 3KD....-Q	3KD9404-7	455,00	1

**Klemens Kapakları**
**Standart Tip**
**4 Kutuplu Cihazlar İçin (1 takım 8 adet)**

Boy 2 için; 3KD....-N	3KD9204-8	460,00	1
Boy 3 için; 3KD....-P	3KD9304-8	558,00	1
Boy 4 için; 3KD....-Q	3KD9404-8	751,00	1
Boy 5 için; 3KD....-R	3KD9504-8	1.530,00	1

3KD9204-8

**Kısa Tip**
**4 Kutuplu Cihazlar İçin (1 takım 8 adet)**

Boy 2 için; 3KD....-N	3KD9204-5	354,00	1
Boy 3 için; 3KD....-P	3KD9304-5	398,00	1
Boy 4 için; 3KD....-Q	3KD9404-5	593,00	1

3KD9204-5



3KC TİPİ MANUEL TRANSFER ŞALTERİ (I-0-II)

3KC MANUEL TRANSFER ŞALTERİ (MTSE) BOY 1 ve BOY 2: 16-160A, 3/4 KUTUPLU  
Ana Bileşenleri ve Aksesuarları

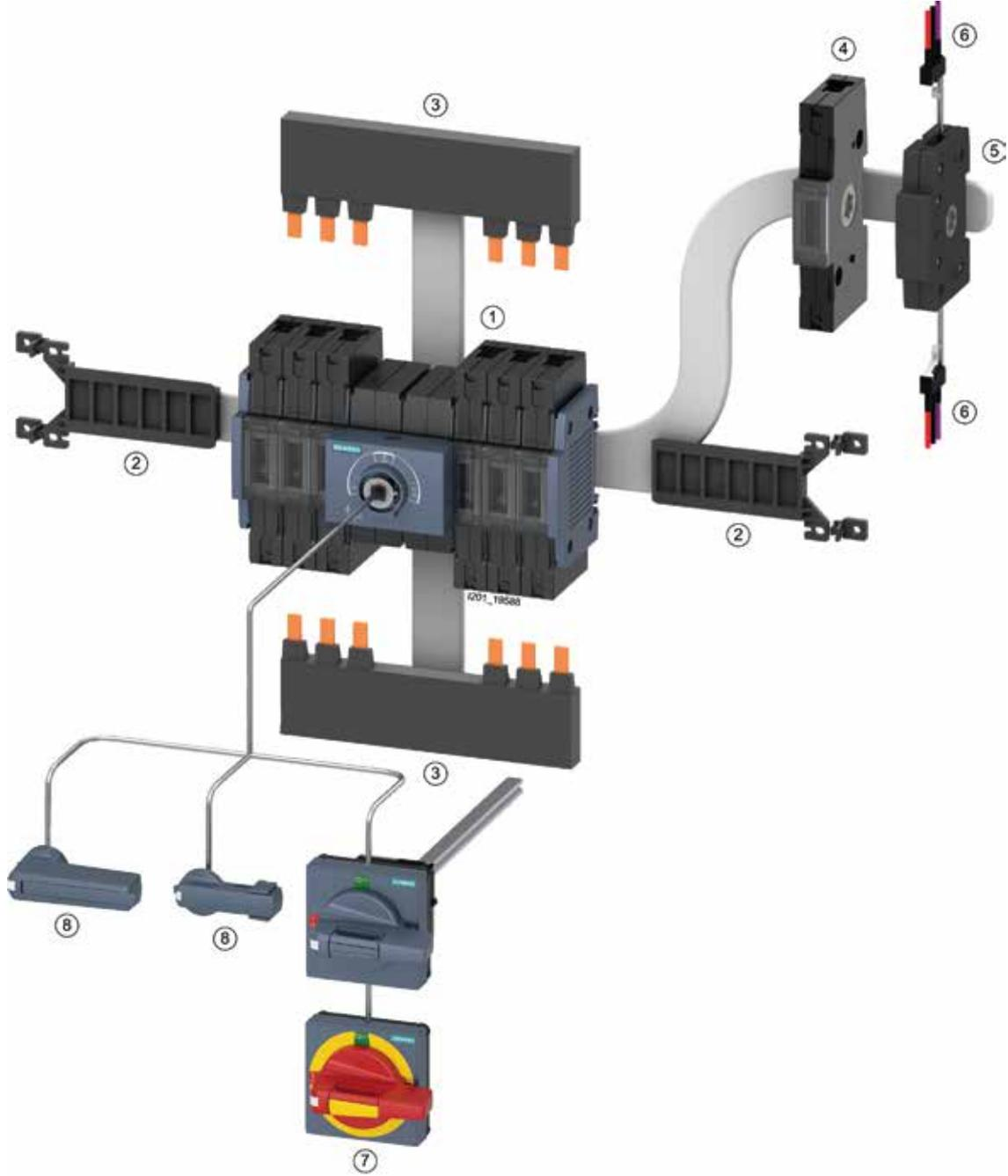

- ① 3KC Manuel transfer Şalteri
- ② Tabana montaj kiti
- ③ Köprüleme barası
- ④ 4. kontak elemanı

- ⑤ Yardımcı kontak modülü
- ⑥ Yardımcı kontak elemanı
- ⑦ Kapıdan tahrik mekanizması
- ⑧ Doğrudan tahrik kolu

3KC TİPİ MANUEL TRANSFER ŞALTERİ (I-0-II)

3KC MANUEL TRANSFER ŞALTERİ (MTSE) BOY 3'TEN BOY 5'E KADAR: 200-1600A, 3/4 KUTUPLU  
Ana Bileşenleri ve Aksesuarları

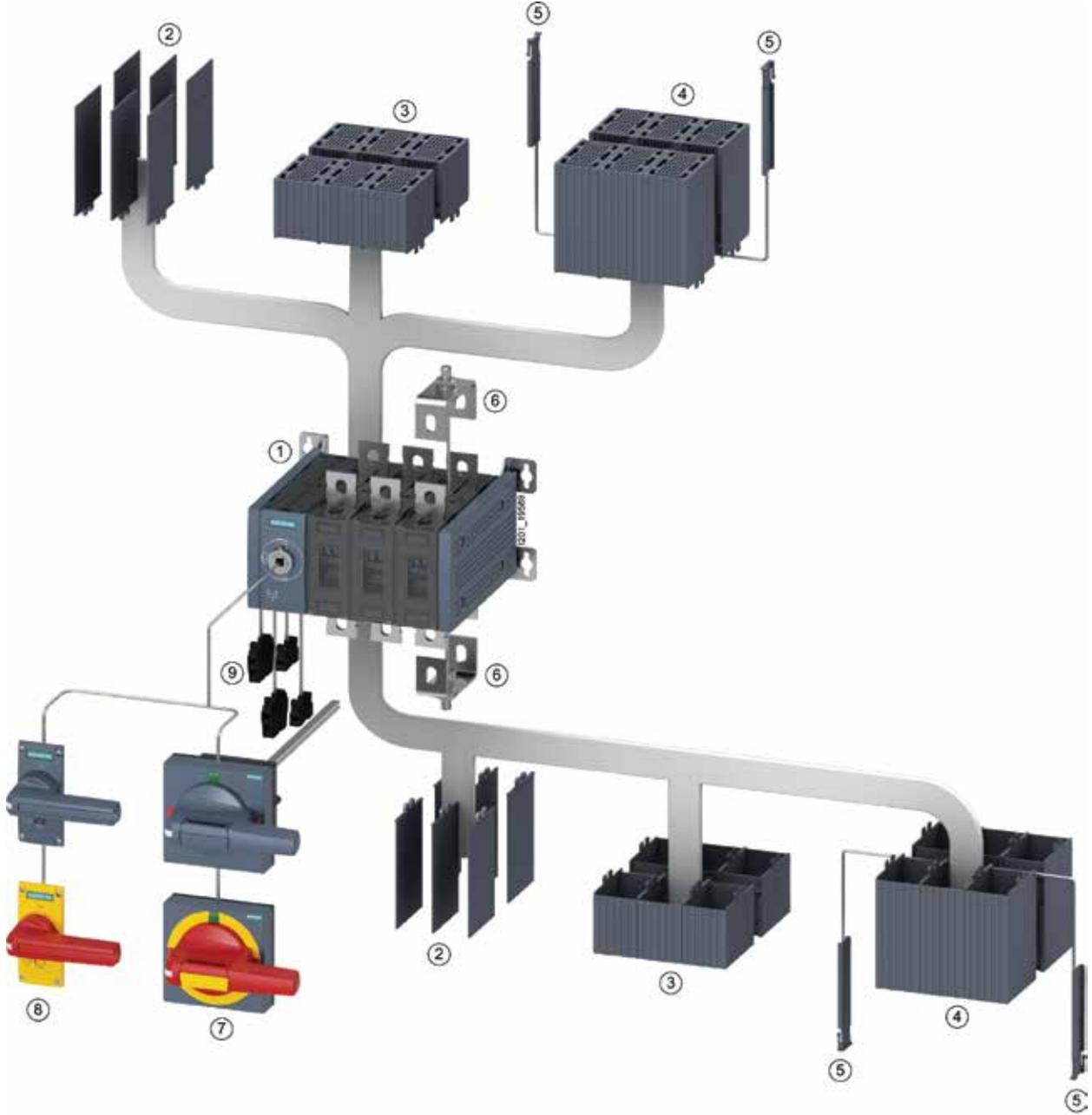

- ① 3KC Manuel transfer şalteri
- ② Faz ayırıcı plakalar
- ③ Klemens kapağı kısa tip
- ④ Klemens kapağı uzun tip

- ⑤ Yan plakalar
- ⑥ Köprüleme bağlantı parçaları
- ⑦ Kapıdan tahrik mekanizması
- ⑧ Doğrudan tahrik kolu
- ⑨ Yardımcı kontak elemanı

## 3KC TİPİ MANUEL TRANSFER ŞALTERLERİ

Malzeme Cinsi	Boy	Anma Akımı (A)	Sipariş No.		Birim Fiyatı TL	Min. Sipariş Adedi
			Soldan Tahrikli	Ortadan Tahrikli		



## 3KC Manuel Transfer şalteri: 3 kutuplu, tahrik kolu hariç: IEC 60947-1, IEC 60947-3



3KC0336-0PE00-0AA0



3KC0346-2QE00-0AA0

İzolasyon gerilimi: 1000 VAC	2	80	-	3KC0328-2NE00-0AA0	2.063,00	1
		100	-	3KC0330-2NE00-0AA0	2.753,00	1
		125	-	3KC0332-2NE00-0AA0	3.443,00	1
		160	-	3KC0334-2NE00-0AA0	3.833,00	1
Kullanım sınıfları: AC31B, AC32B, AC33B, AC35B	3	200	3KC0336-0PE00-0AA0	-	6.097,00	1
		250	3KC0338-0PE00-0AA0	-	7.864,00	1
	4	315	3KC0340-0PE00-0AA0	-	9.041,00	1
		400	3KC0342-0PE00-0AA0	-	10.809,00	1
Nominal işletme gerilimi: 690VAC (50/60Hz)	4	500	3KC0344-0QE00-0AA0	-	14.153,00	1
		630	3KC0346-0QE00-0AA0	-	15.036,00	1
		800	3KC0348-0QE00-0AA0	-	19.061,00	1
	5	1000	3KC0350-0RE00-0AA0	-	35.274,00	1
1250		3KC0352-0RE00-0AA0	-	52.177,00	1	
		1600	3KC0354-0RE00-0AA0	-	62.983,00	1

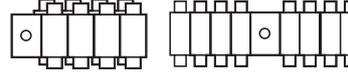

## 3KC Manuel Transfer şalteri: 4 kutuplu, tahrik kolu hariç: IEC 60947-1, IEC 60947-3



3KC0346-0PE00-0AA0



3KC0444-0QE00-0AA0

İzolasyon gerilimi: 1000 VAC	2	80	-	3KC0428-2NE00-0AA0	2.556,00	1
		100	-	3KC0430-2NE00-0AA0	3.443,00	1
		125	-	3KC0432-2NE00-0AA0	4.326,00	1
		160	-	3KC0434-2NE00-0AA0	4.816,00	1
Kullanım sınıfları: AC31B, AC32B, AC33B, AC35B	3	200	3KC0436-0PE00-0AA0	-	7.469,00	1
		250	3KC0438-0PE00-0AA0	-	9.634,00	1
	4	315	3KC0440-0PE00-0AA0	-	11.005,00	1
		400	3KC0442-0PE00-0AA0	-	13.170,00	1
Nominal işletme gerilimi: 690VAC (50/60Hz)	4	500	3KC0444-0QE00-0AA0	-	17.000,00	1
		630	3KC0446-0QE00-0AA0	-	18.080,00	1
		800	3KC0448-0QE00-0AA0	-	22.896,00	1
	5	1000	3KC0450-0RE00-0AA0	-	42.349,00	1
1250		3KC0452-0RE00-0AA0	-	62.591,00	1	
		1600	3KC0454-0RE00-0AA0	-	75.559,00	1

Malzeme Cinsi	Sipariş No.	Birim Fiyatı TL	Min. Sipariş Adedi
---------------	-------------	-----------------	--------------------

## 3KC TİPİ MANUEL TRANSFER ŞALTER AKSESUARLARI

## 4. Kutup Elemanı (Anahtarlama kutup)

Yassı Bağlantı

Boy 1 için; 3KC....-M	3KD9105-2	190,00	1
Boy 2 için; 3KC....-N	3KD9205-2	383,00	1

3KD9105-2

Yardımcı Kontakt Modülü Boy 1 ve 2 için <sup>1)</sup>

Yassı Bağlantı

Boy 1 ve 2 için; 3KC0....-M/N	3KD9103-5	130,00	1
-------------------------------	-----------	--------	---

3KD9103-5

<sup>1)</sup> Yardımcı kontak elemanı ayrıca sipariş edilmelidir. En fazla 2 yardımcı kontak elemanı monte edilebilir

## Yardımcı Kontakt Elemanı Boy 1 ve 2 için

1CO	3KD9103-1	85,00	1
1CO Kontakt Elemanı, Solid State Devreler için	3KD9103-3	119,00	1

3KD9103-3

## 3KC TİPİ MANUNEL TRANSFER ŞALTER AKSESUARLARI

Malzeme Cinsi	Sipariş No.	Birim Fiyatı TL	Min. Sipariş Adedi
---------------	-------------	-----------------	--------------------



3KC9201-3

**Tahrik Kolu (Standart tip)**  
**Gri (3 asma kilide kadar takılabilir)**

Boy 1 ve Boy 2 için; 3KC0....-M/N	3KC9201-3	296,00	1
Boy 3 için; 3KC0....-P	3KC9301-1	395,00	1
Boy 4 için; 3KC0....-Q	3KC9401-1	494,00	1
Boy 5 için; 3KC0....-R	3KC9501-1	690,00	1



3KC9301-2

**Sarı / Kırmızı (3 asma kilide kadar takılabilir)**

Boy 3 için; 3KC0....-P	3KC9301-2	395,00	1
Boy 4 için; 3KC0....-Q	3KC9401-2	494,00	1
Boy 5 için; 3KC0....-R	3KC9501-2	690,00	1



8UD1131-2AE21

**Kapıdan Tahrik Mekanizması Komple 300 mm Uzatma Mili ve Kuplaj Parçası Dahil**  
**Gri (3 asma kilide kadar takılabilir)**

Boy 1 ve Boy 2 için; 3KC0....-M/N	8UD1131-2AE21	781,00	1
Boy 3 için; 3KC0....-P	8UD1141-2AE21	1.034,00	1
Boy 4 için; 3KC0....-Q	8UD1151-3AE21	1.181,00	1
Boy 5 için; 3KC0....-R	8UD1161-4AE21	1.859,00	1

**Kapıdan tahrik mekanizması için tahrik kolu**
**Sarı / Kırmızı (3 asma kilide kadar takılabilir)**
**Kuplaj ara parçası (tolerans kompanzeli) ve mil ayrıca sipariş edilmelidir**

8UD1131-2AE21

Boy 1 ve Boy 2 için; 3KC0....-M/N	8UD1731-2AE05	498,00	1
Boy 3 için; 3KC0....-P	8UD1841-2AE05	648,00	1
Boy 4 için; 3KC0....-Q	8UD1851-3AE05	792,00	1
Boy 5 için; 3KC0....-R	8UD1861-4AE05	890,00	1

**Kuplaj ara parçası (tolerans kompanzeli)**

8UD1900-2GA00

Boy 1 ve Boy 2 için; 3KC0....-M/N	8UD1900-2GA00	113,00	1
Boy 3 için; 3KC0....-P	8UD1900-6GA00	255,00	1
Boy 4 için; 3KC0....-Q	8UD1900-3GA00	518,00	1
Boy 5 için; 3KC0....-R	8UD1900-4GA00	605,00	1

**Uzatma mili (300 mm uzun)**

8UC6032

Boy 1 ve Boy 2 için; 3KC0....-M/N	8UC6032	111,00	1
Boy 3 için; 3KC0....-P	8UC6032	111,00	1
Boy 4 için; 3KC0....-Q	8UC6033	142,00	1
Boy 5 için; 3KC0....-R	8UC6034	160,00	1

## 3KF TİPİ SİGORTALI YÜK KESİCİLERİ

NH Sigorta Boy	Boy	Anma Akımı (A)	Sipariş No.		Birim Fiyatı TL	Min. Sipariş Adedi
			Soldan Tahrikli	Ortadan Tahrikli		

IEC 60269-2 standardında NH sigortalar için  
AC-21A, AC-22A, AC-23A, 400 V ... 690 V  
DC-21A, DC-22A, DC-23A, 220 V ... 440 V  
AC-23A, 15kW ... 800 kW



3KF tipi sigortalı yük kesici 3 kutuplu tahrik kolu hariç : IEC 60947-1, IEC 60947-3  
NH sigortalar ayrıca sipariş edilmelidir.

00/000	2	125	3KF2312-OLF11	3KF2312-OMF11	1.736,00	1
00/000	2	160	3KF2316-OLF11	3KF2316-OMF11	2.386,00	1
1	3	250	3KF3325-OLF11	3KF3325-OMF11	4.139,00	1
2/1	4	400	3KF4340-OLF11	3KF4340-OMF11	6.587,00	1
3/2	5	630	3KF5363-OLF11	3KF5363-OMF11	11.370,00	1
3/2	5	800	3KF5380-OLF11	3KF5380-OMF11	17.158,00	1

## AKSESUAR

Kapıdan Tahrik Mekanizması Komple, (3 asma kilide kadar takılabilir)

Gri	Kol Uzunluğu	Mil Ölçüsü			
Boy 2, 3KF2 için	100	8x8	8UD1141-2AF21	548,00	1
Boy 3, 3KF3 için	100	10x10	8UD1141-3AF21	822,00	1
Boy 4, 3KF4 için	140	10x10	8UD1151-3AF21	858,00	1
Boy 5, 3KF5 için	200	12x12	8UD1161-4AF21	1.348,00	1
Sarı/Kırmızı	Kol Uzunluğu	Mil Ölçüsü			
Boy 2, 3KF2 için	100	8x8	8UD1141-2AF25	559,00	1
Boy 3, 3KF3 için	100	10x10	8UD1141-3AF25	861,00	1
Boy 4, 3KF4 için	140	10x10	8UD1151-3AF25	1.650,00	1
Boy 5, 3KF5 için	200	12x12	8UD1161-4AF25	1.417,00	1

## SENTRON 3NJ4 HAT GİRİŞİ DİKEY TİP SİGORTALI YÜK AYIRICILARI 2000A'e KADAR

- IEC/EN 60439-1, IEC/EN 60947-3'e uygun
- 690VAC'ye kadar
- Anma akımı 160A'den 2000A'e kadar
- Bakım için park konumu
- 1 -kutup veya 3- kutup anahtarlama tipi
- yatay veya dikey montaj imkanı
- Koruma sınıf IP30

Anma Akımı (A)	NH Sigorta Boy	Busbar Merkez Mesafesi (mm)	Bağlantı Tipi	Sipariş No.	Birim Fiyatı TL	Min. Sipariş Adedi
----------------	----------------	-----------------------------	---------------	-------------	-----------------	--------------------

## Dikey Tip NH Sigortalı Yük Ayırıcılar (1 kutup ayrı anahtarlama)

160*	00 ve 000	185*	M8 yassı bağlantı	3NJ4101-3BF01	1.661,00	1
250	1	185	M10 yassı bağlantı	3NJ4121-3BF01	2.974,00	1
400	2 ve	185	M12 yassı bağlantı	3NJ4131-3BF01	3.066,00	1
630	3 ve 2	185	M12 yassı bağlantı	3NJ4141-3BF01	3.526,00	1

## Dikey Tip NH Sigortalı Yük Ayırıcılar (3 kutup anahtarlama)

160*	00 ve 000	100	M8 yassı bağlantı	3NJ4103-3BF02	940,00	1
160*	00 ve 000	100	F70 blok klemens	3NJ4103-3BR02	1.235,00	1
160	00 ve 000	185*	M8 yassı bağlantı	3NJ4103-3BF01	1.703,00	1
250	1	185	M10 yassı bağlantı	3NJ4123-3BF01	2.974,00	1
400	2 ve 1	185	M12 yassı bağlantı	3NJ4133-3BF01	3.066,00	1
630	3 ve 2	185	M12 yassı bağlantı	3NJ4143-3BF01	6.435,00	1

## Busbar sistemlerine montaj adaptörü

3NJ4103-3BF01 ve 3NJ4101-3BF01 yük kesicilerin 185 mm busbar merkez mesafeli busbar sistemlerine montajı için gereklidir. Boy 1 ve 3'e adaptasyon dahil.

3NJ5930-3BB	552,00	1
-------------	--------	---

\*3NJ5930-3BB adaptörü gereklidir.

Not: 630A ve üzeri tipler için satış birimlerimize danışınız.



3NJ4101-3BF01

3NJ4103-3BF01

3NJ4123-3BF01

3NJ5930-3BB

YENİ

## SENTRON 3NP1 TİPİ NH-BIÇAKLI SİGORTALI AYIRICILARI

## En önemli ürün özelliklerine genel bir bakış

- Baştan sona tüm boylar için blok klemens bağlantısı mevcuttur
- Yuvarlak iletken ve izoleli bara bağlantısı mümkün
- Baştan sona sigorta denetimi mümkün
- Eklenebilir busbar tutucular
- Busbar kalınlığının 5/10 mm olarak değiştirilmesi durumunda parça çıkartılmasına veya kırılmasına gerek yoktur.
- Dahili akım yollarına müdahale etmeden kablo çıkışı alt veya üst olarak ayarlanabilir.
- Değişiklik sistem şartlarına ve taban kaideli ve kaidesiz olan busbar sistemlerine mükemmel uyum için örtü plakaları
- Arkadan bağlantı yapılmasında da dokunmaya karşı koruma
- Sigortaların kilitleme pimi sayesinde dokunmaksızın çıkartılma imkanı
- Tüm cihazların mühürlenmesi ve kilitlemesi mümkündür.



3NP1 tipi NH-Bıçaklı Sigortalı kesicileri

Anma Akımı (A)	Bağlantı Tipi	Boy	Sipariş No.	Birim Fiyatı TL	Min. Sipariş Adedi
----------------	---------------	-----	-------------	-----------------	--------------------

## Önden ve Dipten Tespitli Tip

Alttan veya üstten bağlantı mümkün

160	Blok Klemensli bağlantı	000 <sup>1)2)</sup>	3NP1123-1CA20	440,00	1
160	Yassı Bağlantı	00 ve 000 <sup>2)</sup>	3NP1133-1CA10	491,00	1
160	Blok Klemens	00 ve 000 <sup>2)</sup>	3NP1133-1CA20	607,00	1
250	Yassı Bağlantı	1 ve 0 <sup>2)</sup>	3NP1143-1DA10	1.337,00	1
400	Yassı Bağlantı	2 ve 1 <sup>2)</sup>	3NP1153-1DA10	1.677,00	1
630	Yassı Bağlantı	3 ve 2 <sup>2)</sup>	3NP1163-1DA10	2.256,00	1



3NP1...

Bara Sistemlerine Takılabilen Tip  
Bara ortası mesafe 60 mm

12 mm'den 30 mm'ye kadar bara enleri 5 ile 10 mm kalınlığında baralar için

160	Üstten veya alttan Blok Klemensli bağlantı	000 <sup>1)2)</sup>	3NP1123-1BC20	950,00	1
160	Üstten veya alttan Yassı bağlantı	00 ve 000 <sup>2)</sup>	3NP1133-1BC10	825,00	1
160	Üstten veya alttan Blok Klemensli bağlantı	00 ve 000 <sup>2)</sup>	3NP1133-1BC20	950,00	1
250	Üstten veya alttan yassı bağlantı	1 ve 0 <sup>2)</sup>	3NP1143-1BC10	2.342,00	1
400	Üstten veya alttan yassı bağlantı	2 ve 1 <sup>2)</sup>	3NP1153-1BC10	2.820,00	1
630	Üstten veya alttan yassı bağlantı	3 ve 2 <sup>2)</sup>	3NP1163-1BC10	4.112,00	1

1) 125 ve 160 A sadece 21 mm genişliğe sahip 3NA3832-8 (125A) ve 3NA3836-8 (160 A) sigortalar ile mümkündür. Diğer NH-Bıçaklı sigorta buşonları sayfa 21'de mevcuttur.

2) Bu kesicilerde; yeni tip, ilave ön yüzey bayrak göstergeli ve izole kapaklı, 3NA6 NH-Bıçaklı sigorta buşonları da kullanılabilir.

## 3NP1 Tipi Ayırıcı Aksesuarları

## 21 mm Genişliğe Sahip NH-Bıçaklı Sigorta Buşonları

125 A	000	3NA3832-8	273,00	1
160 A	000	3NA3836-8	283,00	1

## Yardımcı Kontak Elemanı 1C/0 (Enversör)

3NP112 için	NH000	3NP1920-1FA00	112,00	1
3NP113 için	NH00	3NP1930-1FA00	112,00	1
3NP114, 3NP115 ve 3NP116 için	NH1-NH3	3NP1940-1FA00	112,00	1

## Standart DIN Ray adaptörü

3NP112 için	NH000	3NP1923-1EA00	70,00	1
3NP113 için	NH00	3NP1933-1EB00	81,00	1
3NP114 için	NH1	3NP1943-1EB00	81,00	1

## 3NP1 Örtü Plakaları

	Yükseklik Genişlik (mm)				
3NP 1123 için	215x130	NH000	3NP1923-1DA00	52,00	1
3NP 1133 için	215x130	NH00	3NP1933-1DA00	81,00	1
3NP 1143 için	375x220	NH1	3NP1943-1DA00	163,00	1
3NP 1153 için	375x220	NH2	3NP1953-1DA00	163,00	1
3NP 1163 için	375x290	NH3	3NP1963-1DA00	194,00	1



3NP1923-1DA00

Kondansatör Tipi	Gerilim (V)	Güç (kVAR)	Güç (kVAR) 400VAC	Sipariş No.	Birim Fiyatı TL	Min. Sipariş Adedi
------------------	-------------	------------	-------------------	-------------	-----------------	--------------------

## Alçak Gerilim Güç Kondansatörleri IEC 60831+2, EN60831+2, UL810 5th Edition

## Trifaze Bağlantılı, 50 Hz MKK Tip-PhaseCap



4RB5..

- Max. Ortam sıcaklığı 55°C	400	5	-	4RB5083-3FC50	729,00	6
- Silindirik kuru tip	415	10,4	10	4RB5104-3EB50	825,00	6
- Aşırı akım $I_{max}$ : 1,6* IR	400	12.5	-	4RB5150-3EE50	1.275,00	6
- Inrush akımı $I_s$ : 300* IR	400	20	-	4RB5200-3EA50	1.271,00	6
- Toplam kayıplar <0,45W/kvar	400	25	-	4RB5250-3EA50	1.320,00	4
- Entegre koruma sigortası	440	7.5	6.2	4RB5075-3EE50	1.131,00	6
- 130.000 / 180.000 saat ömür (temp class -40D / temp class -40C)	440	12.5	10.4	4RB5150-3EJ50	1.244,00	6
- Deşarj dirençleri beraberinde**	440	14.2	11.7	4RB5142-3EE50	1.275,00	6
- Montaj Şekli: isteğe bağlı dikey veya yatay	440	15	12.5	4RB5150-3EE50	1.275,00	6
- IP20, dahili montaj	440	25	20.7	4RB5250-3EE50	1.514,00	4
- Tabanda M12 bağlantı civatası	440	28.1	23.3	4RB5281-3EE50	1.561,00	4
- Şebeke kalitesi kötü harmonikli sistemler veya reaktörlerle kullanım için 440V ve üzeri kondansatör kullanılmalıdır.	480	12.5	8.7	4RB5150-3FC50	1.225,00	6
	480	15	10.4	4RB5150-3EJ50	1.244,00	6
	480	16.7	11.6	4RB5200-3FC50	1.596,00	4
	480	20	14.4	4RB5200-3EJ50	1.626,00	4
	480	25	17.4	4RB5300-3FC50	1.752,00	4
	480	30	21.5	4RB5300-3EJ50	1.761,00	4
	480*	33	22.9	4RB4330-3EJ50	2.046,00	4
	525	8.3	5	4RB5083-3FC50	729,00	6
	525	10	6	4RB5100-3FC50	1.138,00	6
	525	15	8.7	4RB5150-3FC50	1.225,00	6
	525	20	11.6	4RB5200-3FC50	1.596,00	4
	525	25	14.5	4RB5250-3FC50	1.714,00	4
	525	30	17.4	4RB5300-3FC50	1.752,00	4

\* Phasecap Compact tipi üründür.



4RB5..

## Trifaze Bağlantılı, 50 Hz MKK Tip-High Density

- Max. Ortam Sıcaklığı 55°C	400	40	-	4RB6400-3EA50	2.810,00	2
- Inrush akımı $I_s$ : 300* IR	400	50	-	4RB6500-3EA50	3.080,00	2
- Silindirik kuru tip	440	40	33	4RB6400-3EE50	2.861,00	2
- Aşırı akım $I_{max}$ : 1.5 * IR	440	50	41.3	4RB6500-3EE50	3.108,00	2
- Toplam kayıplar < 0.45W/kvar	440	56	46	4RB6560-3EE50	3.308,00	2
- IP20, dahili montaj	525	40	23.2	4RB6400-3FC50	3.029,00	2
- 130.000 / 180.000 saat ömür (temp class -40D / temp class -40C)						
- Deşarj dirençleri beraberinde**						
- Montaj Şekli: dikey						

## Trifaze Bağlantılı, 50 Hz MKP Tip-Phicap



4RB2..

- Max. Ortam Sıcaklığı 55°C	400	1	-	4RB2010-3EA50	185,00	12
- Inrush akımı $I_s$ : 200* IR	400	1.5	-	4RB2015-3EA50	205,00	12
- Silindirik yumuşak reçine emdirilmiş	400	2.5	-	4RB2025-3EA50	250,00	12
- 100.000 / 135.000 saat ömür (temp class -40D / temp class -40C)	400	5	-	4RB2050-3EA50	318,00	12
- Güç kaybı < 0.45 W/kVAR	400	10	-	4RB2100-3EA50	624,00	6
- 2,5 ve 5 kVAR jak bağlantılı						
- Montaj Şekli: dikey						

1 - 1.5 - 2.5 - 5 kVAR kondansatörler kapaksız sevk edilir.

## Monofaze Bağlantılı, 50 Hz MKP Tip



4RB2..

- Reçineli Tip	230	0.5	-	4RB2017-1EA50	185,00	12
- 100.000 saat ömür	230	1	-	4RB2033-1EB50	219,00	12
- Entegre koruma sigortası	230	1.7	-	4RB2017-1CD50	260,00	12
- Deşarj dirençleri beraberinde	230	2.5	-	4RB2025-1CD50	328,00	12
- Montaj Şekli: dikey						

- Monofaze kondansatörler kapaksız sevk edilir.

\*\* Otomatik kompanzasyon uygulamalarında anahtarlama sıklığının 60 sn'nin altında olması gerektiğinde deşarj dirençleri yerine deşarj bobini kullanılmalıdır.

\*\* Deşarj bobini uygulamasında deşarj direnci kullanımına gerek yoktur.

## Kompanzasyon Ürünleri

Kondansatör Aksesuarları / Harmonik Reaktörler / Kondansatör Kontaktörleri

SIEMENS



4AJ9903-2YC



Klemens Kapağı



Muhafaza Kutusu



4EU3..



3RT2617-..

3RT2636-..

Açıklama	Sipariş No.	Birim Fiyatı TL	Min. Sipariş Adedi
----------	-------------	-----------------	--------------------

## ALÇAK GERİLİM GÜÇ KONDANSATÖRLERİ AKSESUARLARI

## Dejarj Bobini

Kondansatörün hızlı deşarjı için Deşarj bobini ( $t < 10\text{sn}$ )  
(50 kVAR'a kadar grupların deşarjı için 1 adet  
50-100 kVAR'lık gruplar için 2 adet deşarj bobini kullanılmalıdır).

Not: Deşarj bobini kullanılması durumunda deşarj direncine gerek yoktur.

4AJ9903-2YC

350,00

1

## Kondansatör Klemens Kapağı (Koruma sınıfı IP55)

## PhaseCap için

121 mm. çaplı kondansatörler için

Rakor No PG16\*

4RB9316-OCA00

108,00

10

142 mm. çaplı kondansatörler için

Rakor No PG21\*

4RB9321-OCA00

128,00

10

\* Kablo rakorları klemens kapağı siparişleri kapsamında değildir. Ayrıca sipariş edilmelidir.

Kondansatör boyutları için lütfen satış birimlerimize danışınız.

## PhiCap için

1 - 1.5 kVAR'lık gruplar için

4RB9313-0AF00

60,00

10

2.5 ve 5 kVAR'lık gruplar için

4RB9316-OAG00

80,00

10

10 kVAR'lık gruplar için

4RB9321-OAH00

97,00

10

## Kondansatör Muhafaza Kutusu (Koruma Sınıfı IP55)

## Phicap ve PhaseCap kondansatörler için

12.5 kVAR'lık kondansatörlere kadar

4RB9300-OBA00

187,00

10

20-30 kVAR'lık kondansatörler için

4RB9300-OCA00

261,00

10

Malzeme Cinsi	p [%]	L [mH]	Qc [kVAR]	Sipariş No	Birim Fiyatı TL	Min. Sipariş Adedi
---------------	-------	--------	-----------	------------	-----------------	--------------------

## HARMONİK REAKTÖRLERİ

reaktör oranı %5,67  
THD V oranı %8'lere  
kadar, fr = 210 Hz  
 $I_{Lineer} = 2,18 \cdot I_n$

5,67	4,9	6,25	4EP3801-1TE00	2.700,00	1
5,67	2,15	12,5	4EP4001-0TE00	2.870,00	1
5,67	1,22	25	4EP4401-4TE00	3.290,00	1
5,67	0,61	50	4EU3032-5TE08-0AA0	4.360,00	1
5,67	0,31	100	4EU3632-3TE08-0AA0	7.270,00	1

reaktör oranı %7,00  
THD V oranı %8'lere  
kadar, fr = 189 Hz  
 $I_{Lineer} = 1,77 \cdot I_n$

7	6,14	6,25	4EP3701-2TE00	2.250,00	1
7	3,10	12,5	4EP4001-1TE00	2.720,00	1
7	1,53	25	4EP4401-3TE00	3.010,00	1
7	0,76	50	4EU2732-5TE08-0AA0	4.230,00	1
7	0,38	100	4EU3632-4TE08-0AA0	6.980,00	1

reaktör oranı %14,00  
THD V oranı %8'lere  
kadar, fr = 134 Hz  
 $I_{Lineer} = 1,4 \cdot I_n$

14	13,3	6,25	4EP3900-7TE00	3.240,00	1
14	6,63	12,5	4EP4300-6TE00	4.390,00	1
14	3,32	25	4EU2732-0TE08-4CA0	5.240,00	1
14	1,66	50	4EU3032-0TE08-0AA0	7.460,00	1
14	0,83	100	4EU3931-1TE80-0A	13.880,00	1

Malzeme Cinsi	Boy	Yardımcı Kontakt	Sipariş No	Birim Fiyatı TL	Min. Sipariş Adedi
---------------	-----	------------------	------------	-----------------	--------------------

## SIRIUS 3RT26 KONDANSATÖR KONTAKTÖRLERİ

YENİ

400 V AC	0 ... 12.5 kVAR	S00	1NO+1NC	3RT2617-1AP03	560,00	1
	6 ... 16.7 kVAR	S0	1NO+2NC	3RT2625-1AP05	620,00	1
	7 ... 20 kVAR	S0	1NO+2NC	3RT2626-1AP05	730,00	1
	8 ... 25 kVAR	S0	1NO+2NC	3RT2627-1AP05	880,00	1
	11 ... 33 kVAR	S0	1NO+2NC	3RT2628-1AP05	1.220,00	1
	17 ... 50 kVAR	S2	1NO+1NC	3RT2636-1AP03	1.850,00	1
	25 ... 75 kVAR	S2	1NO+1NC	3RT2637-1AP03	2.440,00	1
	33 ... 100 kVAR	S3	1NO+1NC	3RT2646-1AP03	3.350,00	1



## PFC 3C Reaktif Güç Kontrol Rölesi

Malzeme Cinsi	Sipariş No	Birim Fiyatı TL	Min. Sipariş Adedi
12 kademe röle çıkışlı ve haberleşebilen	4RB9512-8CD50	3.266,00	1



- Üç fazdan ölçüm
- Otomatik/Manuel mod seçimi, otomatik C/k ayarı, şifre koruma
- Besleme gerilimi : 95-272 V AC  $\pm$  %10
- Ölçülen aralık (L-N): 230 V AC  $\pm$  %15
- Düşük akımlarda çalışma imkanı
- 2 adet alarm rölesi ve çeşitli ölçüm parametrelerine alarm kurma özelliği
- Öğrenme Modu: kademe sayısı, kademe gücü, kademe tipi ve bağlantı şeklini öğrenme
- Uzaktan takip ve kontrol imkanı: RS-485 portu ve Modbus RTU haberleşmesi
- Fazlara ait V, I, f, Q, P, S büyüklükleri ve 21'e kadar harmonik ölçümü
- Akım trafolarının bağlantı şeklini otomatik öğrenme
- Dinamik kondansatör izleme (DCM) : Her bir kondansatörün reaktif gücünü hesaplama ve ölçülen değeri kompanzasyonda kullanabilme
- Kondansatörlerin deşarj süresini ayarlama, hızlı kademe devreye alma
- Kademelerinin devrede kalma süresi ve anahtarlama sayısı
- Dahili sıcaklık sensörü ile pano içi sıcaklığı ölçme ve çıkışlardan birini sıcaklığa bağlı fan çıkışı olarak tanıtmaya imkanı
- Verilerin hafızaya kaydedilmesi, Gerçek zamanlı saatle alarmları zaman etiketiyle kayıt altına alınma
- Grafik LCD Display
- Türkçe ve İngilizce dil seçeneği

## BR7000 TRİSTÖRLÜ UYGULAMALAR İÇİN REAKTİF GÜÇ KONTROL RÖLESİ

YENİ

15 kademe Transistör çıkışlı, RS-485-bus, USB port via USB adapter	4RB9515-4CD51	14.637,00	1
--	---------------	-----------	---

- Üç fazdan ölçüm
- 3 adet N/O alarm rölesi (Mesaj, Alarm, Fan)
- 50...1000 ms Anahtarlama/Bekleme süresi tanımlanabilme
- Uzaktan İzleme : 2 adet RS-485 portu
- Fazlara ait ve Toplam/Ortalama V, I, f, Q, P, S büyüklükleri ve 31'e kadar harmonik ölçümü, Osiloskop modu, Bar Grafik Modu
- Tek faz ve Üç Faz kademelerin aynı sistemde bağlanabilmesi
- Dahili saat, Sabit kademe ataması, Manuel kontrol seçeneği, Sıcaklık Ölçümü
- Grafik LCD Display (128x64 pixel 8 satıra kadar)
- Türkçe, İngilizce, Almanca, Fransızca, İspanyolca, Rusça dil seçenekleri

DİNAMİK KOMPANZASYON UYGULAMALARI İÇİN TRİSTÖR MODÜLLERİ  
(Hızlı devreye girip çıkan endüktif yükler için)

TSM-LC...

**TSM - LC Modülü :** Elektronik kontrollü, kendi kendine denetimli, 50 kvar'a kadar kapasitif yükler için tristörlü anahtarlama elemanıdır. TSM-LC Modülü ile 50 kvar'a kadar güç kondansatörleri yaklaşık 5 milisaniye içerisinde ihtiyaç duyulduğu kadar devreye alınıp çıkartılabilir.

## Özellikler :

- Tristör kumanda devresi modüle entegredir.
- Reaksiyon süresi 5 milisaniyedir.
- Gerilim, faz süresi ve kondansatör çıkışları sürekli denetim altında tutulur.

Tip	Gerilim	50 Hz'de Çıkış Gücü (kvar)	Sipariş No	Birim Fiyatı TL	Min. Sipariş Adedi
TSM-LC50	400	50	4RB9750-0EA50	10.611,00	1

Not : Kompanzasyon rölesi olarak transistör çıkışlı tip kullanılmalıdır.



EW22

EW-22 Dejarj Direnci	4RB9810-0AA00	654,00	1
----------------------	---------------	--------	---

25 kvar veya 50 kvar kademelerde kullanım için, kademe başına bir adet gereklidir.

BD-100 Akım Sınırlayıcı Reaktör	4RB9830-0AA00	1.866,00	1
---------------------------------	---------------	----------	---

25 kvar veya 50 kvar kademelerde kullanım için, kademe başına iki adet gereklidir.

Malzeme Cinsi	Vc	Sipariş No.	Birim Fiyatı TL	Min. Sipariş Adedi
---------------	----	-------------	-----------------	--------------------

## 7KN POWERCENTER 3000 IoT DATA PLATFORMU

## 7KN Powercenter 3000

SENTRON 7KN  
Powercenter 3000

7KN Powercenter 3000 IoT Data Platformu

24V DC $\pm$ %20	7KN1310-0MC00-0AA8	20.269,00	1
------------------	--------------------	-----------	---

YENİ

- Alçak Gerilim Dağıtım panolarının hızlı ve kolay şekilde dijitalizasyonu
- 32 adete kadar 3WL, 3VA şalterler ve 7KM PAC ölçüm cihazları ile tek bir sistem çatısı altında entegre çalışma, tüm bağlı cihazların web arayüzde gösterimi
- Siemens Mindsphere bulut ortamına bilgi aktarma
- Powermanager, Powerconfig gibi uygulamalara Modbus TCP aracılığıyla haberleşme arayüz özelliği
- ISO 50001 e göre bağlı cihazların enerji bilgilerinin 15dk. aralıklarla sunulması
- İzinsiz erişime karşı esnek IT koruma özellikleri
- DIN raya monte edilebilen, 85\*85\*41 mm ölçülerinde
- Entegre Ethernet arabirimi: Modbus TCP haberleşme (standart 2 port)

## SENTRON PAC3120 Enerji Analizörü



SENTRON PAC3120

SENTRON PAC3120 çok işlevli ölçüm cihazı

100-250 V AC/DC $\pm$ %10	7KM3120-0BA01-1DA0	3.073,00	1
22-65V DC $\pm$ %10	7KM3120-1BA01-1EA0	3.073,00	1

YENİ

- Kompakt pano tipi 96\*96\*56mm
- 70'in üzerinde büyüklüğün ölçümü (gerilim, akım, aktif-reaktif güç, güç faktörü, THD, ...)
- 400/690V'a kadar üç fazlı endüstriyel şebekelere doğrudan bağlanabilir (CATIII)
- x/1 ve x/5A akım trafosu için ayarlanabilir trafo çevrim oranı ve akım yönü
- 2 adet dijital giriş, 2 adet dijital çıkış
- Akım/gerilim dengesizlikleri, çalışma saati ve üniversal sayaç
- Limit değer takibi(6), Boolean lojik programlama
- Ön yüzde IP65 , arka yüzde IP20 koruma sınıfı
- Ölçüm hassasiyeti akım / gerilim / güç : 0.2% / 0.2 % / 0.5%
- Entegre RS485 arabirimi: Modbus RTU haberleşme
- Türkçe dahil 10 menü dili seçeneği, 4 adet fonksiyon tuşu ile kolay kullanım
- Aydınlatmalı grafik LCD ekran, renkli led lamba ile durum gösterimi
- Cihaz şifre koruması, mühürlenilebilir yazma koruması
- Minimum – Maksimum değerlerin 60 güne kadar saklanması

## SENTRON PAC3220 Enerji Analizörü



SENTRON PAC3220

SENTRON PAC3220 çok işlevli ölçüm cihazı

100-250 V AC/DC $\pm$ %10	7KM3220-0BA01-1DA0	5.919,00	1
22-65V DC $\pm$ %10	7KM3220-1BA01-1EA0	5.919,00	1

YENİ

- Kompakt pano tipi 96\*96\*56mm (Haberleşme modülü ile birlikte 73mm)
- 70'in üzerinde büyüklüğün ölçümü (gerilim, akım, aktif-reaktif güç, güç faktörü, THD, ...)
- 400/690V'a kadar üç fazlı endüstriyel şebekelere doğrudan bağlanabilir (CATIII)
- x/1 ve x/5A akım trafosu için ayarlanabilir trafo çevrim oranı ve akım yönü
- 2 adet dijital giriş, 2 adet dijital çıkış
- Akım/gerilim dengesizlikleri, çalışma saati ve üniversal sayaç
- Limit değer takibi(6), Boolean lojik programlama
- Ön yüzde IP65 , arka yüzde IP20 koruma sınıfı
- Ölçüm hassasiyeti akım / gerilim / güç : 0.2% / 0.2 % / 0.5%
- Entegre Ethernet arabirimi (10/100Mbit/s): Modbus TCP haberleşme (standart 2 port)
- Opsiyonel haberleşme modülü ile Profinet, Profibus DP veya Modbus RTU haberleşmesi
- Türkçe dahil 10 menü dili seçeneği, 4 adet fonksiyon tuşu ile kolay kullanım
- Aydınlatmalı grafik LCD ekran, renkli led lamba ile durum gösterimi
- Cihaz şifre koruması, mühürlenilebilir yazma koruması, IP filtreleme
- Minimum – Maksimum değerlerin 60 güne kadar saklanması

\* Aktif satışa sona eren Sentron PAC3100 ve PAC3200 enerji analizörleri yerine muadilleri olan PAC3120 ve PAC3220 enerji analizörlerini kullanabilirsiniz. Eski ürünlerin temini konusunda satış birimlerimiz ile temasa geçiniz.

Malzeme Cinsi	Vc	Sipariş No.	Birim Fiyatı TL	Min. Sipariş Adedi
---------------	----	-------------	-----------------	--------------------

**SENTRON PAC4200 Enerji Analizörü**

SENTRON PAC4200

SENTRON PAC4200 çok işlevli ölçüm cihazı

95-240 V AC $\pm$ %10 110-340 V DC $\pm$ %10	7KM4212-OBA00-3AA0	10.401,00	1
---	--------------------	-----------	---

- Kompakt pano tipi 96\*96\*82mm (Haberleşme modülü ile birlikte 99mm)
- 200 adet elektriksel büyüklüğün ölçümü. (gerilim, akım, aktif-reaktif güç, güç faktörü, frekans, THD ...)
- 400/690V'a kadar üç fazlı endüstriyel şebekelere doğrudan bağlanabilir (CATIII)
- x/1A ve x/5A akım trafosu için ayarlanabilir trafo çevrim oranı ve akım yönü
- 2 adet dijital giriş, 2 adet dijital çıkış (ilave modüllerle 10 adet dijital giriş ve 6 adet dijital çıkış)
- Ölçüm hassasiyeti akım / gerilim / güç :0.2% / 0.2% / 0.2%
- 3.. 64 arası akım / gerilim harmoniklerin faz başına ölçümü
- Entegre Ethernet arabirimi (10/100 Mbit/s)
- Opsiyonel haberleşme modülü ile Profinet, Profibus DP veya Modbus RTU haberleşmesi
- 12 sınır değere kadar izleme ve sınır değerlerin lojik komutlarla (AND/OR/NAND,NOR,XOR,XNOR) kontrol imkanı
- Entegre gerçek zaman saati aracılığıyla Min Max değerlerin tarih ve saat ile kayıt altına alınması
- Entegre bellek ile görünür, aktif ve reaktif güçlerin 15 dakikalık bir ölçüm periyodunda 40 gün kaydı
- 4000'den fazla işletim ve sistem olayının kaydı, Yük Profili özelliği
- Ölçüm değerlerinin bar grafik olarak gösterilebilme imkanı, kullanıcı tanımlı ekranlar
- Entegre Gateway özelliği
- Cihaz şifre koruması, IP filtreleme

**SENTRON PAC3200T Enerji Analizörü**

PAC3200T

PAC3200T çok işlevli ölçüm cihazı

110-250 V AC $\pm$ %10 110-270 V DC $\pm$ %10	7KM3200-OCA01-1AA0	3.696,00	1
--	--------------------	----------	---

- DIN raya monte edilebilen, 90\*108\*64 mm ölçülerinde
- 50'nin üzerinde elektriksel büyüklüğün ölçümü (gerilim, akım, aktif-reaktif güç, güç faktörü, frekans, THD)
- 277/480 V'a kadar üç fazlı endüstriyel şebekelere doğrudan bağlanabilir (CATIII). Daha büyük gerilimlerin gerilim trafosuyla ölçümü, ayarlanabilir trafo çevrim oranı.
- x/1A ve x/5A akım trafosu için ayarlanabilir çevrim oranı.
- 1 adet dijital giriş ve 1 adet dijital çıkış
- Entegre Web sunucusu
- Entegre Ethernet arabirimi (10/100 Mbit/s): Modbus TCP haberleşmesi
- IEC 61557-12 standartlarında 0,5S sınıfında güç ölçümü

Malzeme Cinsi	Vc	Sipariş No.	Birim Fiyatı TL	Min. Sipariş Adedi
---------------	----	-------------	-----------------	--------------------



SENTRON PAC 5100

**SENTRON PAC5100 Enerji Analizörü**

PAC5100 Pano montajlı	110-230 V AC $\pm$ %20	7KM5212-6BA00-1EA2	11.078,00	1
PAC5100 Raya montajlı (Ekransız)	110-230 V AC $\pm$ %20	7KM5212-6CA00-1EA8	10.242,00	1

- 96 x 96 x 100 mm pano kapak montajına uygun
- Elektriksel büyüklüklerin ölçümü ve dalga şekli kayıtları (gerilim, akım, aktif ve reaktif güç, güç faktörü, faz açısı, frekans, harmonikler...)
- Ölçüm ekranlarını seçme imkanı
- 2 adet dijital çıkış
- IP40 ön panel koruması
- Kesinti durumunda 2 ay dayanabilen dahili pil
- 400/690V'a kadar üç fazlı endüstriyel şebekelere doğrudan bağlanabilme (CATIII)
- Gerilim trafosu ile ölçüme uygun ayarlanabilir trafo çevrim oranı x/1A ve x/5A akım trafosu için ayarlanabilir trafo çevrim oranı ve akım yönü
- Ölçüm hassasiyeti akım / gerilim / güç / enerji : 0.2% / 0.2 % / 0.5% / 0.5%
- IEC 62053-22 standartında 0,2S sınıfında güç ölçümü
- 40. harmoniğe kadar ölçüm
- Programlanabilir izleme ve sınır değerlerin kontrolü
- Entegre ethernet arabirimi: MODBUS TCP haberleşmeli
- Entegre web sunucusu

SENTRON PAC 5100  
Raya Montajlı

SENTRON PAC 5200

**SENTRON PAC5200 Enerji Analizörü ve Enerji Kalite Kaydedici**

PAC5200 Panoya montajlı	110-230 V AC $\pm$ %20	7KM5412-6BA00-1EA2	19.768,00	1
PAC5200 Raya montajlı (Ekransız)	110-230 V AC $\pm$ %20	7KM5412-6CA00-1EA8	17.665,00	1

- EN 50160 Class S standartında ayarlanabilir periyotlu güç kalitesi kaydı ve raporlaması
- IEC61000-4-30, IEC61000-4-15 ve IEC61000-4-7 standartlarında ölçüm
- 96 x 96 mm pano kapak montajına uygun
- Elektriksel büyüklüklerin ölçümü ve dalga şekli kayıtları (gerilim, akım, kırışma, aktif ve reaktif güç, güç faktörü, faz açısı, frekans, harmonikler...)
- Ölçüm ekranlarını seçme imkanı
- 2 adet dijital çıkış
- IP40 ön panel koruması
- 2 GB dahili programlanabilir bellek
- Kesinti durumunda 2 ay dayanabilen dahili pil
- 400/690V'a kadar üç fazlı endüstriyel şebekelere doğrudan bağlanabilme (CATIII)
- Gerilim trafosu ile ölçüme uygun ayarlanabilir trafo çevrim oranı x/1A ve x/5A akım trafosu için ayarlanabilir trafo çevrim oranı ve akım yönü
- Ölçüm hassasiyeti akım / gerilim / güç / enerji :0.2% / 0.2 % / 0.5% / 0.5%
- IEC 62053-22 standartında 0,2S sınıfında güç ölçümü
- 40. harmoniğe kadar ölçüm
- Programlanabilir izleme ve sınır değerlerin kontrolü
- Entegre ethernet arabirimi: MODBUS TCP haberleşmeli
- Entegre web sunucusu

SENTRON PAC 5200  
Raya Montajlı

Malzeme Cinsi	Vc	Sipariş No.	Birim Fiyatı TL	Min. Sipariş Adedi
---------------	----	-------------	-----------------	--------------------



PAC2200 LAN



PAC2200 RS485



PAC2200 M-Bus

### 7KM PAC2200 Enerji Ölçer

LCD ekranlı

DIN raya monte edilebilen (6TE)

Ölçüm gerilim girişleri üzerinden cihaz gerilim beslemesi

277/480 V'a kadar üç fazlı endüstriyel şebekelere doğrudan bağlanabilir (CATIII), Daha büyük gerilimlerin gerilim trafosuyla ölçümü, ayarlanabilir trafo çevirim oranı.

65 A'e kadar direkt akım bağlama imkanı ve ayrıca akım trafosuyla (x/1A ve x/5A) ölçüm yapan modeller

Farklı haberleşme protokollerini destekleyen modeller (Modbus TCP, Modbus RTU veya M-Bus)

1 adet dijital giriş ve 1 adet dijital çıkış

IEC 61557-12 standartlarında 1S sınıfında güç ölçümü

Entegre Web sunucusu (sadece Modbus TCP haberleşmeli model)

3 fazlı, CT/5A, M-Bus haberleşmeli	7KM2200-2EA30-1CA1	2.175,00	1
3 fazlı, CT/5A, RS485 arabirimi ve Modbus-RTU haberleşmeli	7KM2200-2EA30-1DA1	2.264,00	1
3 fazlı, CT/5A, Ethernet arabirimi ve Modbus-TCP haberleşmeli	7KM2200-2EA30-1EA1	2.502,00	1
3 fazlı, 65 A, M-Bus haberleşmeli	7KM2200-2EA40-1CA1	2.350,00	1
3 fazlı, 65A, RS485 arabirimi ve Modbus-RTU haberleşmeli	7KM2200-2EA40-1DA1	2.450,00	1
3 fazlı, 65A, Ethernet arabirimi ve Modbus-TCP haberleşmeli	7KM2200-2EA40-1EA1	2.687,00	1

### 7KT PAC 1200 ÇOKLU KANALLI AKIM ÖLÇÜM SİSTEMİ



Siemens'in, küçük ve orta ölçekli şirketler için geliştirdiği düşük maliyetli çoklu kanallı akım ölçüm sistemi 96'ya kadar tüketicinin enerji tüketimini ölçebilen 7KT PAC1200 tipi modüler sistem, ölçülen verilerin bir web uygulaması kullanılarak grafiksel olarak görüntülenmesini sağlar. Veriler mevcut enerji takip sistemlerine Modbus haberleşme protokolüyle aktarılabilirken, çok sayıda enerji tüketicisinin bulunduğu veri merkezleri, ofis binaları, ticari mutfaklar ve imalathaneler gibi alanlarda kullanılmak için geliştirilen sistem, enerji dağıtım paneline kolayca kurulabilir.



7KT 1260



7KT 1242



7KT 1255



7KT 1222

Data Manager 3 faz V, I, P ve PF ölçümü (Akım: %0,5, Gerilim: %0,5 ve Güç: %1) Verilen enerjinin ölçümü 63 A kadar ölçüm için direkt bağlantı imkanı Opsiyonel olarak ilave akım trafosuyla daha geniş ölçüm aralığı Standart raya montaj (Genişliği 4TE) 96'ya kadar sensör (40A / 63A) bağlama imkanı Standart Modbus TCP haberleşmesi ve entegre web sunucusu	7KT1260	6.570,00	1
3'lü Sensör Bar	7KT1233	1.988,00	1
6'lı Sensör Bar	7KT1236	2.239,00	1
9'lu Sensör Bar	7KT1238	2.733,00	1
12'li Sensör Bar	7KT1242	3.227,00	1
Sensör 40 A (Genişliği 1 TE ve ölçüm hassasiyeti %1)	7KT1254	402,00	3
Sensör 63 A (Genişliği 1 TE ve ölçüm hassasiyeti %1)	7KT1255	402,00	3
1x18'li Paket içeriği 2 x 9'lu Sensör Bar 7KT 1238 1 x Data Manager 7KT 1260 18 x Sensör 40A, 7KT 1254	7KT1222	17.035,00	1
1 x 24'lü Paket içeriği 2 x 12'li Sensör Bar 7KT 1242 1 x Data Manager 7KT 1260 24 x Sensör 40A, 7KT 1254	7KT1223	20.216,00	1

Malzeme Cinsi	Sipariş No	Birim Fiyatı TL	Min. Sipariş Adedi
---------------	------------	-----------------	--------------------

## 7KT PAC 1600 ENERJİ ÖLÇER ve MULTİMETRE

LCD ekranlı  
DIN raya monte edilebilen, 2TE(Monofaze), 4TE(Trifaze)  
230/400 V'a kadar üç fazlı endüstriyel şebekelere doğrudan bağlanabilir (CATIII)  
Daha büyük gerilimlerin gerilim trafosuyla ölçümü, ayarlanabilir trafo çevirim oranı  
63 A(Monofaze) ve 80 A(Trifaze)'e kadar direkt akım bağlama imkanı ve ayrıca akım trafosuyla (x/1A ve x/5A)  
ölçüm yapan modeller  
Farklı haberleşme protokollerini destekleyen modeller (Modbus RTU veya M-Bus)  
1 adet dijital giriş  
IEC 62053-21/22 standartlarında 1S sınıfında aktif güç ölçümü



7KT 1661

1 fazlı, 63A, RS-485 ara birimi ve Modbus RTU haberleşmeli	7KT1651	1.020,00	1
1 fazlı, 63A, M-Bus haberleşmeli	7KT1653	1.020,00	1
3 fazlı, CT/5A, RS-485 ara birimi ve Modbus RTU haberleşmeli	7KT1661	1.566,00	1
3 fazlı, CT/5A, M-Bus haberleşmeli	7KT1663	1.552,00	1
3 fazlı, 80A, RS-485 ara birimi ve Modbus RTU haberleşmeli	7KT1665	1.818,00	1
3 fazlı, 80A, M-Bus haberleşmeli	7KT1667	1.723,00	1
1/3 fazlı, CT/5A, Modbus RTU haberleşmeli Multimetre	7KT1682	2.037,00	1

## AKSESUARLAR



Raya Montaj Plakası

## Raya Montaj Plakası

PAC 3xx0 ve 4200 için raya montaj aparatı

7KM9900-0YA00-0AA0	219,00	1
--------------------	--------	---



PAC PROFINET

## Yeni SENTRON PAC PROFINET Haberleşme Modülü

PAC PROFINET

7KM9300-0AE02-0AA0	3.870,00	1
--------------------	----------	---

- SENTRON PAC32x0 ve PAC4200 için Profinet haberleşme
- Switch ethernet profinet modülü 2xRJ45 socket



PAC PROFIBUS DP

## SENTRON PAC PROFIBUS DP Haberleşme Modülü

PAC PROFIBUS DP

7KM9300-0AB01-0AA0	1.458,00	1
--------------------	----------	---

- SENTRON PAC32x0 ve PAC4200 için Profibus DP haberleşme modülü
- Profibus DPV1 üzerinden cyclic ve acyclic data transferi
- 9 kutuplu SUB-D soket
- 9.6 Kbit/s -12 Mbit/s arasındaki tüm hızları destekler



PAC RS485

## SENTRON PAC RS485 Haberleşme Modülü

PAC RS485

7KM9300-0AM00-0AA0	1.099,00	1
--------------------	----------	---

- SENTRON PAC32x0 ve PAC4200 için RS485 haberleşme modülü
- Modbus RTU ve ya SEAbus protokollerini destekler
- 4.8/ 9.6 / 19.2 ve 38.4 kBd haberleşme hızlarını destekler



DIO MODÜLÜ

## SENTRON PAC Ek DI/DO Modülü

DIO MODÜLÜ PAC 4I/2O

7KM9200-0AB00-0AA0	1.458,00	1
--------------------	----------	---

- PAC 3220 ve PAC 4200 için 10 giriş ve 6 çıkışa kadar çıkabilir



Analog Modül

## SENTRON PAC Nötr Akım (In) ve Kaçak Akım (Idiff) Analog Modülü

PAC Analog Modül

7KM9200-0AD00-0AA0	1.655,00	1
--------------------	----------	---

- SENTRON PAC32x0 ve PAC4200 ile uyumlu analog modül
- IEC61557-12 standartlarına uygun Nötr akım ölçümü
- x/1A veya x/5A akım trafosuyla kullanım
- 2 adet analog giriş (0/4-20mA): Sıcaklık, Basınç vb. ölçümü
- Analog girişlerden birisi ile Tip A veya Tip B akım trafosunun üzerinden kaçak akım ölçümü

Malzeme Cinsi	Sipariş No.	Birim Fiyatı TL	Min. Sipariş Adedi
---------------	-------------	-----------------	--------------------



SENTRON POWER MANAGER

**SENTRON Powermanager Enerji İzleme Yazılımı**

Veri alma, kontrol etme, değerlendirme, görselleştirme ve arşivleme için kullanılır. Sentron PAC 5200/5100, PAC 4200, PAC 3200, PAC 3100 ölçüm cihazları, Sentron 3VA/WL/VL güç şalterleri ve diğer modbus üzerinden haberleşebilen bütün cihazlar ile kullanılabilir

**Ürün Lisansları**

Başlangıç Paketi	10 cihaz	3ZS2711-0CC30-0YA0	**
Standard	50 cihaz	3ZS2712-0CC30-0YD0*	**
Advanced	100 cihaz	3ZS2713-0CC30-0YD0*	**
Maximum	200 cihaz	3ZS2714-0CC30-0YD0*	**
Opsiyon Paketi	5 Client	3ZS2710-3CC00-0YD0*	**
Expert Paket	-	3ZS2710-2CC20-0YH0*	**

**SENTRON Powermanager Enerji İzleme Yazılımı V4.0**

Daha gelişmiş grafik arayüzü, güçlendirilmiş altyapısı, ilave güvenlik özellikleri ve kullanım kolaylıkları ile veri alma, kontrol etme, değerlendirme, görselleştirme ve arşivleme için kullanılır. Sentron PAC1500, Sentron 3VL, P85x haricinde Sentron PAC 5200/5100, PAC 4200, PAC 3220, PAC 3200.. ölçüm cihazları, Sentron 3VA/WL güç şalterleri ve diğer modbus üzerinden haberleşebilen bütün cihazlar ile kullanılabilir.

**YENİ**



SENTRON POWER MANAGER V4.0

**Ürün Lisansları**

Başlangıç Paketi	10 cihaz	7KN2710-2CE40-0YCO*	**
Standard	50 cihaz	7KN2711-2CE40-0YCO*	**
Advanced	100 cihaz	7KN2711-3CE40-0YCO*	**
Maximum	200 cihaz	7KN2711-4CE40-0YCO*	**
Opsiyon Paketi	2 Client	7KN2712-1CE40-0YCO*	**
Opsiyon Paketi	5 Client	7KN2712-2CE40-0YCO*	**
Grafik Editörü		7KN2712-0CE40-0YCO*	**
Yükseltme Paketi	v3.x → v4.x	7KN2713-2CE40-0YCO*	**

(\*) Her proje için başlangıç paketi alınması gerekmektedir.

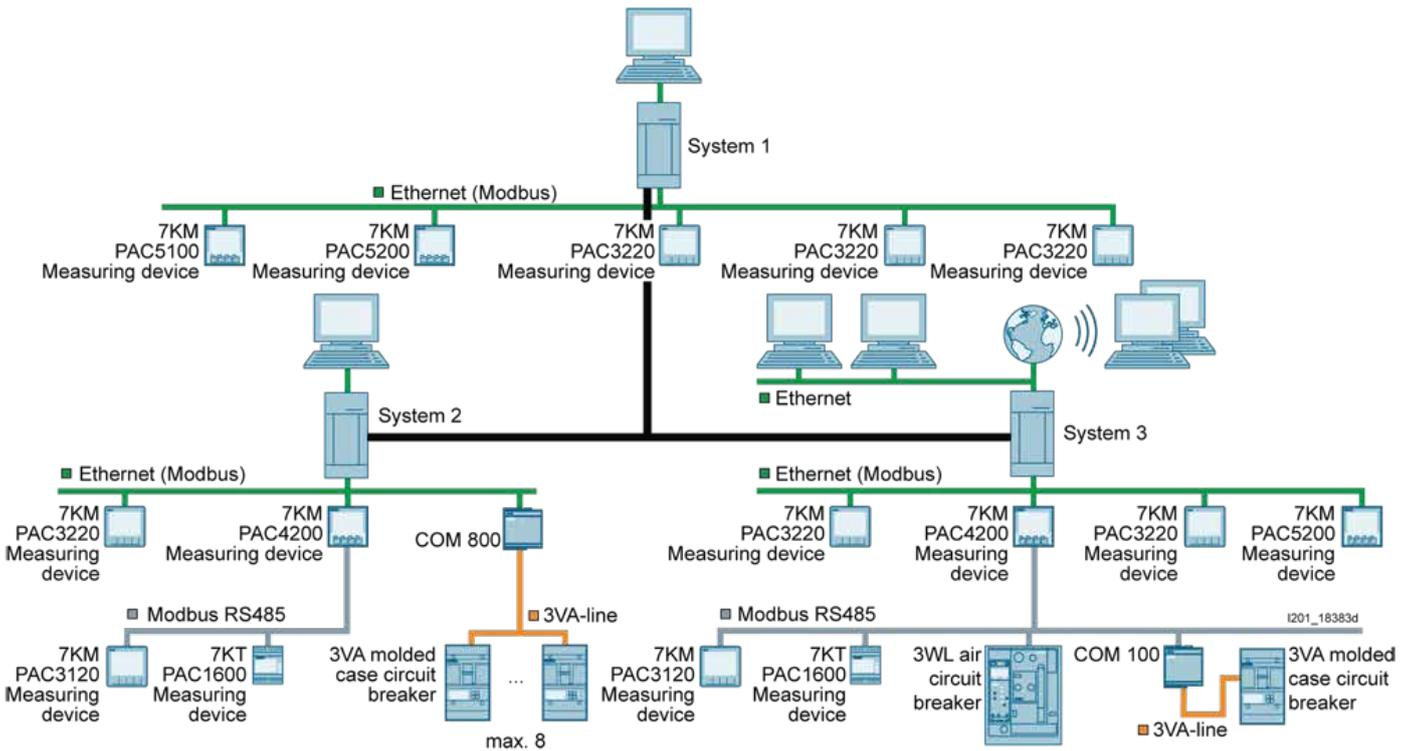
(\*\*) Sentron Power Manager lisanslama ve projelendirme fiyatları için lütfen satış birimlerimizle irtibata geçiniz.



## 3LD2 SENTRON SERİSİ ANA ŞALTER / ACİL STOP ŞALTERLERİ



3LD2..-



3LD2 203-OTK51



3LD2 704-OTK53

## Önden Tespitli

- Sarı-Kırmızı / Siyah
- 0 pozisyonunda 3 asma kilit ile kilitlenebilen
- Klemens koruma kapaklı
- Koruma sınıfı önden IP65
- Ana şalter DINEN 60204-1
- Ana/acil stop IEC 947-3
- Makine direktifleri EN60204-1 uygundur.

Malzeme Cinsi	Ana Kontaklar	Iu A	P/ AC-23A (kW)	Sipariş No	Birim Fiyatı TL	Min. Sipariş Adedi
	3	16	7.5	3LD2003-OTK5	211,00	1
		25	9.5	3LD2103-OTK5	233,00	1
		32	11.5	3LD2203-OTK5	309,00	1
		63	22	3LD2504-OTK5	468,00	1
		100	37	3LD2704-OTK5	793,00	1
		125	45	3LD2804-OTK5	976,00	1
		160	75	3LD2305-OTK1	2.768,00	1
		250	132	3LD2405-OTK1	3.367,00	1
	3+N	16	7.5	3LD2003-1TL5	275,00	1

## Tahrik kolu rengi

- siyah
- sarı/kırmızı (acil-stop)

1  
3

25/32/63/100/125 A 3+N için satış birimlerimize danışınız.

## Dipten Tespitli, Kilitlemeli, Kapı Bağlantılı

- Özellikler önden tespitli cihazlardaki gibidir.

Malzeme Cinsi	Ana Kontaklar	Iu A	P/ AC-23A (kW)	Sipariş No	Birim Fiyatı TL	Min. Sipariş Adedi
	3	16	7.5	3LD2013-OTK5	339,00	1
		25	9.5	3LD2113-OTK5	370,00	1
		32	11.5	3LD2213-OTK5	462,00	1
		63	22	3LD2514-OTK5	627,00	1
		100	37	3LD2714-OTK5	952,00	1
		125	45	3LD2814-OTK5	1.069,00	1
		160	75	3LD2318-OTK1	2.838,00	1
		250	132	3LD2418-OTK1	3.703,00	1
	3+N	16	7.5	3LD2013-1TL5	389,00	1

## Tahrik kolu rengi

- siyah
- sarı/kırmızı (acil-stop)

1  
3

25/32/63/100/125 A 3+N için satış birimlerimize danışınız.



3LD2 213-OTK53



3LD2 164-OTB53

## Kutulu Tipler

- N ve PE Klemensi
- PG - Rekor girişli
- 0 pozisyonunda 3 kilit ile kilitleme
- IP 65 Koruma

Malzeme Cinsi	Ana Kontaklar	Iu A	P/ AC-23A (kW)	Sipariş No	Birim Fiyatı TL	Min. Sipariş Adedi
	3	25	9.5	3LD2164-OTB5	376,00	10
		32	11.5	3LD2264-OTB5	436,00	10
		63	22	3LD2565-OTB5	716,00	10
		100	37	3LD2766-OTB5	1.619,00	10
		125	45	3LD2866-OTB5	2.919,00	10

## Tahrik kolu rengi

- siyah
- sarı/kırmızı (acil-stop)

1  
3



**3LD2 SENTRON SERİSİ ANA ŞALTER / ACİL STOP ŞALTERLERİ AKSESUARLARI**

Malzeme Cinsi	Şalter Tipi	Sipariş No	Birim Fiyatı TL	Min. Sipariş Adedi
---------------	-------------	------------	-----------------	--------------------

**Önden Tespitli Şalter Aksesuarları**
**Yardımcı Kontaktlar :** (Geç kapar, erken açar/sağ-sol montaj)

1NO+1NC	3LD20/21/22/23/24/25/27/28	3LD9200-5B	125,00	1
---------	----------------------------	------------	--------	---

**Nötr veya PE Modülü :** (Geçiş klemensi)

3LD20	3LD9200-2B	92,00	1
-------	------------	-------	---

**Nötr Modülü :** (Erken kapar, geç açar/sağ-sol montaj)

3LD21/22	3LD9220-0B	104,00	1
3LD23/24	3LD9240-0B	628,00	1
3LD25	3LD9250-0BA	152,00	1
3LD27/28	3LD9280-0B	282,00	1



3LD9200-5B



3LD9200-2B 3LD9220-0B



3LD9200-5C



3LD9200-2C 3LD9220-0C

**Dipten Tespitli Kilitlemeli Kapı Bağlantılı Şalter Aksesuarları**
**Yardımcı Kontaktlar :** (Geç kapar, erken açar/sağ-sol montaj)

1NO+1NC	3LD20/21/22/23/24/25/27/28	3LD9200-5C	125,00	1
---------	----------------------------	------------	--------	---

**Nötr veya PE Modülü :** (Geçiş klemensi)

3LD20	3LD9200-2C	98,00	1
-------	------------	-------	---

**Nötr Modülü :** (Erken kapar, geç açar/sağ-sol montaj)

3LD21/22	3LD9220-0C	104,00	1
3LD23/24	3LD9240-0C	627,00	1
3LD25	3LD9250-0CA	183,00	1
3LD27/28	3LD9280-0C	282,00	1

**Önden/Dipten Tespitli, Kilitlemeli, Kapı Bağlantılı Şalter Aksesuarları**

- Etiket (ing/alm)

Main switch/ Hauptschalter	3LD9286-1A	26,00	10
-------------------------------	------------	-------	----

- Boş Etiket

	3LD9286-4A	26,00	10
--	------------	-------	----

- Siyah Tahrik Mandalı

3LD20/21/22	3LD9224-1B	107,00	1
-------------	------------	--------	---

- Siyah Tahrik Mandalı

3LD23/24	3LD9243-1B	539,00	1
----------	------------	--------	---

- Siyah Tahrik Mandalı

3LD25/27/28	3LD9284-1B	151,00	1
-------------	------------	--------	---

- Uzatma mili (600mm)

3LD20/21/22/25/27/28	3LD9205-2C	133,00	5
----------------------	------------	--------	---

- Uzatma mili (600mm)

3LD23/24	3LD9245-2C	222,00	5
----------	------------	--------	---



3LD9224-1B

3LD9243-1B



3LD9205-2C

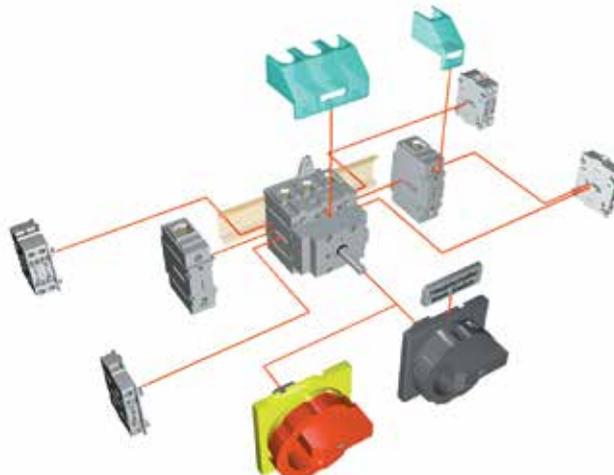

## 3LD3 SENTRON SERİSİ ANA ŞALTER / ACİL STOP ŞALTERLERİ 16 A'den 63 A'e kadar

YENİ

Malzeme Cinsi	Ana Kontaklar	Iu A	P/ AC-23A (kW)	Sipariş No	Birim Fiyatı TL	Min. Sipariş Adedi
---------------	---------------	------	----------------	------------	-----------------	--------------------



3LD3054-0TK51



3LD3054-0TK53

## Önden Tespitli

- Sarı-Kırmızı / Siyah
- Klemens koruma kapaklı
- Koruma sınıfı önden IP65
- Ön panel 66 x 66 mm
- 22.5 mm ile montaj kolaylığı

3	16	7.5	3LD3054-0TK5	<input type="checkbox"/>	174,00	1
	25	9.0	3LD3154-0TK5	<input type="checkbox"/>	198,00	1
	32	11.5	3LD3254-0TK5	<input type="checkbox"/>	230,00	1
	40	15	3LD3354-0TK5	<input type="checkbox"/>	353,00	1
	63	22	3LD3454-0TK5	<input type="checkbox"/>	395,00	1
3+N	16	7.5	3LD3054-0TL5	<input type="checkbox"/>	230,00	

## Tahrik kolu rengi

- siyah
- sarı/kırmızı (acil-stop)

1  
3

25/32/63 A 3+N için satış birimlerimize danışınız.



3LD3048-0TK53

## Dipten Tespitli, Kilitlemeli, Kapı Bağlantılı

- Sarı-Kırmızı / Siyah
- Klemens koruma kapaklı
- Koruma sınıfı önden IP65
- Ön panel 66 x 66 mm
- 22.5 mm ile montaj kolaylığı

3	16	7.5	3LD3048-0TK5	<input type="checkbox"/>	295,00	1
	25	9.0	3LD3148-0TK5	<input type="checkbox"/>	326,00	1
	32	11.5	3LD3248-0TK5	<input type="checkbox"/>	355,00	1
	40	15	3LD3348-0TK5	<input type="checkbox"/>	434,00	1
	63	22	3LD3448-0TK5	<input type="checkbox"/>	501,00	1
3+N	16	7.5	3LD3048-0TL5	<input type="checkbox"/>	299,00	1

## Tahrik kolu rengi

- siyah
- sarı/kırmızı (acil-stop)

1  
3

25/32/63 A 3+N için satış birimlerimize danışınız.



3LD3030-0TK13

## Panoya / Raya Monte Edilebilir

- Sarı-Kırmızı / Siyah
- Vidalı montaj kolaylığı
- Koruma sınıfı önden IP40
- Klemens koruma kapaklı

3	16	7.5	3LD3030-0TK1	<input type="checkbox"/>	154,00	1
	25	9.0	3LD3130-0TK1	<input type="checkbox"/>	169,00	1
	32	11.5	3LD3230-0TK1	<input type="checkbox"/>	208,00	1
	40	15	3LD3330-0TK1	<input type="checkbox"/>	259,00	1
	63	22	3LD3430-0TK1	<input type="checkbox"/>	319,00	1
3+N	16	7.5	3LD3030-0TL1	<input type="checkbox"/>	199,00	1

## Tahrik kolu rengi

- siyah
- sarı/kırmızı (acil-stop)

1  
3

25/32/63 A 3+N için satış birimlerimize danışınız.

**3LD3 SENTRON SERİSİ ANA ŞALTER / ACİL STOP ŞALTER AKSESUARLARI**
**YENİ**

 3LD9340-2B  
 3LD9340-2C

 3LD9340-3B  
 3LD9340-3C

 3LD9340-6B  
 3LD9340-6C

- Nötr Modülü, Geçiş Klemensi
- PE Modülü, Geçiş Klemensi
- Yardımcı Kontak, 1NO + 1NC

Malzeme Cinsi	Sipariş No	Birim Fiyatı TL	Min. Sipariş Adedi
	3LD9340-2 <input type="checkbox"/>	63,00	1
	3LD9340-3 <input type="checkbox"/>	63,00	1
	3LD9340-6 <input type="checkbox"/>	83,00	1

**Bağlantı Yönü**

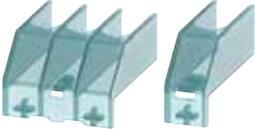
 Sol  
 Sağ

3LD9341-0A 3LD9341-2A

**Terminal Koruma Kapakları**

- 3 Kutuplu 3LD3 için
- 4. Kutup Elemanı için

3LD9341-0A	28,00	4
3LD9341-2A	7,00	4



3LD9344-3C

**Dipten / Önden Tespitli Mandal Aksesuarları**

- Siyah, 22.5 mm (3LD3.40 ve 3LD3.48 için)
- Sarı-Kırmızı, 22.5 mm (3LD3.40 ve 3LD3.48 için)
- Siyah, 22.5 mm (3LD3.50 için)
- Sarı-Kırmızı, 22.5 mm (3LD3.50 için)

3LD9344-2C	46,00	1
3LD9344-3C	46,00	1
3LD9344-4C	46,00	1
3LD9344-5C	46,00	1



3LD9344-3CA

- Sarı-Kırmızı, 66x66 mm (Mil ve Bağlantı Aparatı dahil)
- Siyah, 66x66 mm (Mil ve Bağlantı Aparatı dahil)

3LD9344-3CA	105,00	1
3LD9344-2CA	105,00	1

Malzeme Cinsi	Sürekli Akım Ith (A)	Sipariş No	Birim Fiyatı TL	Min. Sipariş Adedi
---------------	----------------------	------------	-----------------	--------------------

## 3 LFO.22 Serisi Paket Şalterler

## 0-1 açma kapama



3LFO122-4AA00

Monofaze	1 x (0-1)	20	3LF0122-4AA00	95,00	1
		32	3LF0222-4AA00	135,00	1
İki fazlı	2 x (0-1)	20	3LF0122-4AB00	105,00	1
		32	3LF0222-4AB00	160,00	1
Trifaze	3 x (0-1)	20	3LF0122-4AC00	125,00	1
		32	3LF0222-4AC00	190,00	1
		40	3LF0322-5AC00	210,00	1
		63	3LF0422-5AC00	240,00	1
		115	3LF0522-5AC00	490,00	1
Dört fazlı	4 x (0-1)	20	3LF0122-4AD00	140,00	1

Not : 160 A'lık paket şalterleri için satış birimlerimize danışınız.

## Kutup değiştiriciler (0-pozisyonlu)



3LFO122-4BB00

Monofaze	1 x (1-0-2)	20	3LF0122-4BB00	105,00	1
		32	3LF0222-4BB00	160,00	1
İki fazlı	2 x (1-0-2)	20	3LF0122-4BD00	140,00	1
		32	3LF0222-4BD00	220,00	1
Trifaze	3 x (1-0-2)	20	3LF0122-4BF00	175,00	1
		32	3LF0222-4BF00	300,00	1
		40	3LF0322-4BF00	310,00	1
		63	3LF0422-4BF00	385,00	1
		115	3LF0522-4BF00	835,00	1
Dört fazlı	4 x (1-0-2)	20	3LF0122-4BH00	230,00	1

Not : 160 A'lık paket şalterleri için satış birimlerimize danışınız.

## Ölçü komutatörleri



3LFO122-2PF00

Voltmetre Komutatörü (0-LL)	20	3LF0122-2PD00	145,00	1
4 Pozisyonlu Voltmetre Komutatörü (0-LN)	20	3LF0122-2PC00	150,00	1
7 Pozisyonlu Voltmetre Komutatörü (LL-0-LN)	20	3LF0122-2PF00	165,00	1
6 Pozisyonlu Voltmetre Komutatörü, sıfırsız (LL-LN)	20	3LF0122-2PF10	220,00	1
4 Pozisyonlu Ampermetre Komutatörü (0-1-2-3)	20	3LF0122-5RF00	190,00	1

## Motor özel şalterleri

Trifaze Enversör Şalt. Sağ-Sol	(1-0-2)	20	3LF0122-4SE00	175,00	1
		32	3LF0222-4SE00	275,00	1
Çift Devir (D-YY) Şalteri	(0-1-2)	20	3LF0122-4TH00	220,00	1
Yıldız Üçgen Şalteri	(0-Y-Δ)	32	3LF0222-4UH00	375,00	1
		40	3LF0322-4UH00	405,00	1
		63	3LF0422-4UH00	470,00	1
		115	3LF0522-4UH00	1.450,00	1

Not : 160 A'lık paket şalterleri için satış birimlerimize danışınız.

Malzeme Cinsi	Sürekli Akım Ith (A)	Sipariş No	Birim Fiyatı TL	Min. Sipariş Adedi
---------------	----------------------	------------	-----------------	--------------------



3LF0122-4EB00

## Isıtıcı ve Aydınlatma Grup Şalterler

Monofaze, 2 Grup (0-1-2)	20	3LF0 122-4EB00	115,00	1
Monofaze, 3 Grup (0-1-2-3)	32	3LF0 222-3EC00	165,00	1

## Yaylı Şalterler

Kontaktör Start-Stop Şalt (Start → ← Stop)	20	3LF0 122-6HB00	115,00	1
Monofaze, Kutup değiştirici (1 → 0 ← 2)	20	3LF0 122-6HB10	135,00	1



3LF0122-4DB00

## Kademeli Paket Şalterler

## Monofaze / Sıfırlı

2 Kademeli, (0-2)	20	3LF0 122-4DB00	115,00	1
	32	3LF0 222-4DB00	155,00	1
3 Kademeli, (0-3)	20	3LF0 122-4DC00	135,00	1
	32	3LF0 222-4DC00	220,00	1
4 Kademeli, (0-4)	20	3LF0 122-2DD00	145,00	1
	32	3LF0 222-2DD00	240,00	1



3LF0122-4JC00

## Kademeli Paket Şalterler

## Monofaze / Sıfırsız

3 Kademeli, (1-3)	20	3LF0 122-4JC00	140,00	1
	32	3LF0 222-4JC00	215,00	1
4 Kademeli, (1-4)	20	3LF0 122-4JD00	145,00	1
	32	3LF0 222-4JD00	220,00	1

\* Diğer kademeli paket şalterler ve özel tipler için satış birimlerimizle temasa geçiniz.



3LF0922-4KE03

## Paket Şalter Kutuları

82x82x65 mm	3LF0922-4KE01	90,00	1
100x100x75 mm	3LF0922-4KE02	120,00	1
105x160x110 mm	3LF0922-4KE03	165,00	1

IP 65, Halojen içermeyen malzeme  
UL94HB yanmazlık, -40 °C / +60 °C, RoHS uyumlu

Malzeme Cinsi	Sipariş No	Birim Fiyatı TL	Min. Sipariş Adedi
---------------	------------	-----------------	--------------------

## SIRIUS ACT BUTONLAR, 22mm, PLASTİK, IP69K

## Komple Yay Dönüslü Butonlar



3SU1100-0AB30-1BA0

Siyah	1NO	3SU1100-0AB10-1BA0	87,00	1
Siyah	1NC	3SU1100-0AB10-1CA0	87,00	1
Kırmızı	1NC	3SU1100-0AB20-1CA0	87,00	1
Sarı	1NO	3SU1100-0AB30-1BA0	87,00	1
Yeşil	1NO	3SU1100-0AB40-1BA0	87,00	1
Yeşil	NO+NC	3SU1100-0AB40-1FA0	110,00	1
Mavi	1NO	3SU1100-0AB50-1BA0	87,00	1
Beyaz	1NO	3SU1100-0AB60-1BA0	87,00	1
Renksiz	1NO	3SU1100-0AB70-1BA0	87,00	1



3SU1102-0AB40-1BA0

## Komple Işıklı Yay Dönüslü LED'li Butonlar

Kırmızı	24 AC/DC 1NC	3SU1102-0AB20-1CA0	164,00	1
Sarı	24 AC/DC 1NO	3SU1102-0AB30-1BA0	164,00	1
Yeşil	24 AC/DC 1NO	3SU1102-0AB40-1BA0	164,00	1
Mavi	24 AC/DC 1NO	3SU1102-0AB50-1BA0	164,00	1
Beyaz	24 AC/DC 1NO	3SU1102-0AB60-1BA0	164,00	1
Renksiz	24 AC/DC 1NO	3SU1102-0AB70-1BA0	164,00	1



3SU1106-0AB20-1CA0

Kırmızı	230 AC 1NC	3SU1106-0AB20-1CA0	209,00	1
Sarı	230 AC 1NO	3SU1106-0AB30-1BA0	209,00	1
Yeşil	230 AC 1NO	3SU1106-0AB40-1BA0	209,00	1
Mavi	230 AC 1NO	3SU1106-0AB50-1BA0	209,00	1
Beyaz	230 AC 1NO	3SU1106-0AB60-1BA0	209,00	1
Renksiz	230 AC 1NO	3SU1106-0AB70-1BA0	209,00	1

## İkiz Butonlar\*



3SU1000-3BB42-0AK0

Kırmızı - yeşil çıkık kafalı	3SU1000-3BB42-0AA0	90,00	1
0-1 yazılı kırmızı - yeşil çıkık kafalı	3SU1000-3BB42-0AK0	99,00	1
Yukarı - aşağı ok simgeli kırmızı - yeşil**	3SU1001-3AB42-0AN0	99,00	1
0-1 yazılı kırmızı-yeşil	3SU1000-3AB42-0AK0	93,00	1

\*Tutucu, kontak ve LED modülü içermez ayrıca sipariş edilmelidir.

\*\* Işıklandırılabilir.



3SU1100-1HA20-1CH0

## Komple Acil Stop Mantar Butonlar Ø 40mm

Çek-Kur 1NC "NOT-HALT" plakalı	3SU1100-1HA20-1CH0	205,00	1
Çevir-Kur 1NC sarı plakalı	3SU1100-1HB20-1CF0	222,00	1
Çevir-Kur 1NC "EMERGENCY STOP" plakalı	3SU1100-1HB20-1CG0	222,00	1
Çek-Kur 1NC	3SU1100-1BA20-1CA0	205,00	1

## Acil Stop Mantar Butonlar\*



3SU1001-1HB20-0AA0

Çevir-kur Ø40 mm	3SU1000-1HB20-0AA0	155,00	1
Çevir-kur Ø60 mm	3SU1000-1JB20-0AA0	173,00	1
Çevir-kur, ışıklı Ø30 mm	3SU1001-1GB20-0AA0	162,00	1
Çevir-kur, ışıklı Ø40 mm	3SU1001-1HB20-0AA0	173,00	1
Çevir-kur, ışıklı Ø60 mm	3SU1001-1JB20-0AA0	193,00	1
Kilitli Ø40 mm	3SU1000-1HF20-0AA0	316,00	1

\*Tutucu, kontak ve LED modülü içermez ayrıca sipariş edilmelidir.



3SU1000-1HF20-0AA0

Not: Tutucu, kontak ve LED modülleri aksesuarlar sayfasından (Sayfa:122) seçilebilir.

Malzeme Cinsi	Sipariş No	Birim Fiyatı TL	Min. Sipariş Adedi
---------------	------------	-----------------	--------------------

## SIRIUS ACT MANDAL BUTONLAR ve SİNYAL LAMBALARI, 22mm, PLASTİK, IP69K



3SU1100-2BF60-1BA0

## Komple Mandal Butonlar

0-1 pozisyonlu ışıklandırılabilir kalıcı mandal buton 1NO  
0-1 pozisyonlu ışıklandırılabilir kalıcı mandal buton 1NO/1NC  
1-0-2 pozisyonlu ışıklandırılabilir yay dönüşlü mandal buton 1NO, 1NO  
1-0-2 pozisyonlu ışıklandırılabilir kalıcı mandal buton 1NO, 1NO

3SU1100-2BF60-1BA0	135,00	1
3SU1100-2BF60-1MA0	172,00	1
3SU1100-2BM60-1NA0	170,00	1
3SU1100-2BL60-1NA0	170,00	1



3SU1100-4BF11-1BA0

## Komple Kilitli Mandal Butonlar\*

RONIS 0-1 pozisyonlu kilitli mandal buton 1NO  
RONIS 1-0-2 pozisyonlu kilitli mandal buton 1NO, 1NO

3SU1100-4BF11-1BA0	251,00	1
3SU1100-4BL11-1NA0	312,00	1

\*Tüm pozisyonlarda anahtar çıkartılabilir.



3SU1000-4WS10-0AA0

## Elektronik Mod Seçim Anahtarı

4 pozisyonlu elektronik mod seçim anahtarı

3SU1000-4WS10-0AA0	436,00	1
--------------------	--------	---



3SU1900-0FW30-0AA0

## Elektronik Mod Seçim Anahtarı Aksesuarları

Mod 1 yeşil anahtar  
Mod 2 sarı anahtar  
Mod 3 kırmızı anahtar  
Mod 4 mavi anahtar  
Elektronik mod seçim anahtarı için elektronik modül

3SU1900-0FV40-0AA0	76,00	1
3SU1900-0FW30-0AA0	76,00	1
3SU1900-0FX20-0AA0	76,00	1
3SU1900-0FY50-0AA0	76,00	1
3SU1400-1GC10-1AA0	1.294,00	1



3SU1400-1GC10-1AA0

## Komple LED'li Sinyal Lambaları



3SU1102-0AA30-1AA0

Kırmızı 24 AC/DC  
Sarı 24 AC/DC  
Yeşil 24 AC/DC  
Mavi 24 AC/DC  
Beyaz 24 AC/DC  
Renksiz 24 AC/DC

3SU1102-6AA20-1AA0	105,00	1
3SU1102-6AA30-1AA0	105,00	1
3SU1102-6AA40-1AA0	105,00	1
3SU1102-6AA50-1AA0	105,00	1
3SU1102-6AA60-1AA0	105,00	1
3SU1102-6AA70-1AA0	105,00	1



3SU1106-0AA50-1AA0

Kehribar 230 AC  
Kırmızı 230 AC  
Sarı 230 AC  
Yeşil 230 AC  
Mavi 230 AC  
Beyaz 230 AC  
Renksiz 230 AC

3SU1106-6AA00-1AA0	148,00	1
3SU1106-6AA20-1AA0	148,00	1
3SU1106-6AA30-1AA0	148,00	1
3SU1106-6AA40-1AA0	148,00	1
3SU1106-6AA50-1AA0	148,00	1
3SU1106-6AA60-1AA0	148,00	1
3SU1106-6AA70-1AA0	148,00	1

Not: Tutucu, kontak ve LED modülleri aksesuarlar sayfasından (Sayfa:122) seçilebilir.

Malzeme Cinsi	Sipariş No	Birim Fiyatı TL	Min. Sipariş Adedi
---------------	------------	-----------------	--------------------

## SIRIUS ACT BUTONLAR, 22 mm, PARLAK METAL, IP69K

## Komple Yay Dönüştü Butonlar



3SU1150-0AB10-1CA0

Siyah	1NO	3SU1150-0AB10-1BA0	98,00	1
Siyah	1NC	3SU1150-0AB10-1CA0	98,00	1
Kırmızı	1NC	3SU1150-0AB20-1CA0	98,00	1
Sarı	1NO	3SU1150-0AB30-1BA0	98,00	1
Yeşil	1NO	3SU1150-0AB40-1BA0	98,00	1
Yeşil	NO+NC	3SU1150-0AB40-1FA0	121,00	1
Mavi	1NO	3SU1150-0AB50-1BA0	98,00	1
Beyaz	1NO	3SU1150-0AB60-1BA0	98,00	1
Renksiz	1NO	3SU1150-0AB70-1BA0	98,00	1



3SU1152-0AB40-1BA0

## Komple Işıklı Yay Dönüştü LED'li Butonlar

Kehribar	24 AC/DC 1NO	3SU1152-0AB00-1BA0	168,00	1
Kırmızı	24 AC/DC 1NC	3SU1152-0AB20-1CA0	168,00	1
Sarı	24 AC/DC 1NO	3SU1152-0AB30-1BA0	168,00	1
Yeşil	24 AC/DC 1NO	3SU1152-0AB40-1BA0	168,00	1
Mavi	24 AC/DC 1NO	3SU1152-0AB50-1BA0	168,00	1
Beyaz	24 AC/DC 1NO	3SU1152-0AB60-1BA0	168,00	1
Renksiz	24 AC/DC 1NO	3SU1152-0AB70-1BA0	168,00	1



3SU1156-0AB50-1BA0

Kehribar	230 AC 1NO	3SU1156-0AB00-1BA0	209,00	1
Kırmızı	230 AC 1NC	3SU1156-0AB20-1CA0	209,00	1
Sarı	230 AC 1NO	3SU1156-0AB30-1BA0	209,00	1
Yeşil	230 AC 1NO	3SU1156-0AB40-1BA0	209,00	1
Mavi	230 AC 1NO	3SU1156-0AB50-1BA0	209,00	1
Beyaz	230 AC 1NO	3SU1156-0AB60-1BA0	209,00	1
Renksiz	230 AC 1NO	3SU1156-0AB70-1BA0	209,00	1



3SU1050-3BB42-0AA0

## İkiz Butonlar\*

Kırmızı - yeşil çıkık kafalı	3SU1050-3BB42-0AA0	112,00	1
0-1 yazılı kırmızı - yeşil çıkık kafalı	3SU1050-3BB42-0AK0	119,00	1
Yukarı - aşağı ok simgeli kırmızı - yeşil**	3SU1051-3AB42-0AN0	133,00	1
0-1 yazılı kırmızı-yeşil	3SU1050-3AB42-0AK0	114,00	1

\*Tutucu, kontak ve LED modülü içermez ayrıca sipariş edilmelidir.

\*\* Işıklandırılabilir.



3SU1150-1HA20-1CH0

## Acil Stop Mantar Butonlar Ø 40mm

Çek-Kur 1NC "NOT-HALT" plakalı	3SU1150-1HA20-1CH0	229,00	1
Çevir-Kur 1NC "NOT-HALT" plakalı	3SU1150-1HB20-1CH0	229,00	1
Çevir-Kur 1NC "EMERGENCY STOP" plakalı	3SU1150-1HB20-1CG0	229,00	1
Çek-Kur 1NC	3SU1150-1BA20-1CA0	212,00	1



3SU1050-1HF20-0AA0

## Acil Stop Mantar Butonlar\*

Çevir-Kur Ø 40 mm	3SU1050-1HB20-0AA0	164,00	1
Çevir-Kur Ø 60 mm	3SU1050-1JB20-0AA0	187,00	1
Çevir-Kur, Işıklı Ø 30 mm	3SU1051-1GB20-0AA0	192,00	1
Çevir-Kur, Işıklı Ø 40 mm	3SU1051-1HB20-0AA0	192,00	1
Çevir-Kur, Işıklı Ø 60 mm	3SU1051-1JB20-0AA0	213,00	1
Kilitli Ø 40 mm	3SU1050-1HF20-0AA0	345,00	1

\*Tutucu, kontak ve LED modülü içermez ayrıca sipariş edilmelidir.



3SU1051-1HB20-0AA0

Not: Tutucu, kontak ve LED modülleri aksesuarlar sayfasından (Sayfa:122) seçilebilir.



Malzeme Cinsi	Sipariş No	Birim Fiyatı TL	Min. Sipariş Adedi
---------------	------------	-----------------	--------------------

**SIRIUS ACT MANDAL BUTONLAR ve SİNYAL LAMBALARI, 22mm, PARLAK METAL, IP69K**

3SU1150-2BF60-1BA0

**Komple Mandal Butonlar**

0-1 pozisyonlu ışıklandırılabilir kalıcı mandal buton 1NO	3SU1150-2BF60-1BA0	157,00	1
0-1 pozisyonlu ışıklandırılabilir kalıcı mandal buton 1NO/1NC	3SU1150-2BF60-1MA0	186,00	1
1-0-2 pozisyonlu ışıklandırılabilir yay dönüşlü mandal buton 1NO, 1NO	3SU1150-2BM60-1NA0	211,00	1
1-0-2 pozisyonlu ışıklandırılabilir kalıcı mandal buton 1NO, 1NO	3SU1150-2BL60-1NA0	211,00	1



3SU1150-4BF11-1BA0

**Komple Kilitli Mandal Butonlar\***

RONIS 0-1 pozisyonlu kilitli mandal buton 1NO	3SU1150-4BF11-1BA0	277,00	1
---	--------------------	--------	---

\*Tüm pozisyonlarda anahtar çıkartılabilir.

**Kilitli Mandal Butonlar**

RONIS 0-1 pozisyonlu kilitli yay dönüşlü mandal buton kafası	3SU1050-4BC01-0AA0	210,00	1
RONIS 1-0-2 pozisyonlu kilitli yay dönüşlü mandal buton kafası	3SU1050-4BM01-0AA0	235,00	1



3SU1030-4WS10-0AA0

**Elektronik Mod Seçim Anahtar**

4 pozisyonlu elektronik mod seçim anahtarı	3SU1030-4WS10-0AA0	452,00	1
--	--------------------	--------	---



3SU1900-0FW30-0AA0

**Elektronik Mod Seçim Anahtarı Aksesuarları**

Mod 1 yeşil anahtar	3SU1900-0FV40-0AA0	76,00	1
Mod 2 sarı anahtar	3SU1900-0FW30-0AA0	76,00	1
Mod 3 kırmızı anahtar	3SU1900-0FX20-0AA0	76,00	1
Mod 4 mavi anahtar	3SU1900-0FY50-0AA0	76,00	1
Elektronik mod seçim anahtarı için elektronik modül	3SU1400-1GC10-1AA0	1.294,00	1



3SU1400-1GC10-1AA0

**Komple Sinyal LED'li Lambaları**

Kehribar 24 AC/DC	3SU1152-6AA00-1AA0	112,00	1
Kırmızı 24 AC/DC	3SU1152-6AA20-1AA0	112,00	1
Sarı 24 AC/DC	3SU1152-6AA30-1AA0	112,00	1
Yeşil 24 AC/DC	3SU1152-6AA40-1AA0	112,00	1
Mavi 24 AC/DC	3SU1152-6AA50-1AA0	112,00	1
Beyaz 24 AC/DC	3SU1152-6AA60-1AA0	112,00	1
Renksiz 24 AC/DC	3SU1152-6AA70-1AA0	112,00	1



3SU1102-0AA30-1AA0



3SU1156-6AA60-1AA0

Kırmızı 230 AC	3SU1156-6AA20-1AA0	151,00	1
Sarı 230 AC	3SU1156-6AA30-1AA0	151,00	1
Yeşil 230 AC	3SU1156-6AA40-1AA0	151,00	1
Mavi 230 AC	3SU1156-6AA50-1AA0	151,00	1
Beyaz 230 AC	3SU1156-6AA60-1AA0	151,00	1
Renksiz 230 AC	3SU1156-6AA70-1AA0	151,00	1

Not: Tutucu, kontak ve LED modülleri aksesuarlar sayfasından (Sayfa:122) seçilebilir.

Malzeme Cinsi	Sipariş No	Birim Fiyatı TL	Min. Sipariş Adedi
---------------	------------	-----------------	--------------------

## SIRIUS ACT BUTONLAR, 22 mm, MAT METAL, IP69K

## Komple Yay Dönüştü Butonlar

Siyah	1NO	3SU1130-0AB10-1BA0	93,00	1
Siyah	1NC	3SU1130-0AB10-1CA0	93,00	1
Kırmızı	1NC	3SU1130-0AB20-1CA0	93,00	1
Sarı	1NO	3SU1130-0AB30-1BA0	93,00	1
Yeşil	1NO	3SU1130-0AB40-1BA0	93,00	1
Yeşil	NO+NC	3SU1130-0AB40-1FA0	116,00	1
Mavi	1NO	3SU1130-0AB50-1BA0	93,00	1
Beyaz	1NO	3SU1130-0AB60-1BA0	93,00	1

## Komple Işıklı Yay Dönüştü LED'li Butonlar

Kırmızı	24 AC/DC 1NC	3SU1132-0AB20-1CA0	168,00	1
Sarı	24 AC/DC 1NO	3SU1132-0AB30-1BA0	168,00	1
Yeşil	24 AC/DC 1NO	3SU1132-0AB40-1BA0	168,00	1
Mavi	24 AC/DC 1NO	3SU1132-0AB50-1BA0	168,00	1
Beyaz	24 AC/DC 1NO	3SU1132-0AB60-1BA0	168,00	1
Renksiz	24 AC/DC 1NO	3SU1132-0AB70-1BA0	168,00	1

Kırmızı	230 AC 1NC	3SU1136-0AB20-1CA0	209,00	1
Sarı	230 AC 1NO	3SU1136-0AB30-1BA0	209,00	1
Yeşil	230 AC 1NO	3SU1136-0AB40-1BA0	209,00	1
Mavi	230 AC 1NO	3SU1136-0AB50-1BA0	209,00	1
Beyaz	230 AC 1NO	3SU1136-0AB60-1BA0	209,00	1
Renksiz	230 AC 1NO	3SU1136-0AB70-1BA0	209,00	1

## İkiz Butonlar\*

0-1 yazılı kırmızı - yeşil çıkık kafalı	3SU1030-3BB42-0AKO	105,00	1
Yukarı - aşağı ok simgeli kırmızı - yeşil**	3SU1031-3AB42-0AN0	112,00	1
0-1 yazılı kırmızı-yeşil	3SU1030-3AB42-0AKO	108,00	1

\*Tutucu, kontak ve LED modülü içermez ayrıca sipariş edilmelidir.

\*\* Işıklandırılabilir.

## Komple Acil Stop Mantar Butonlar Ø 40mm

Çek - Kur 1NC	3SU1130-1BA20-1CA0	209,00	1
---------------	--------------------	--------	---

## Komple Mandal Butonlar

0-1 pozisyonlu ışıklandırılabilir kalıcı mandal buton 1NO	3SU1130-2BF60-1BA0	143,00	1
0-1 pozisyonlu ışıklandırılabilir kalıcı mandal buton 1NO/1NC	3SU1130-2BF60-1MA0	165,00	1
1-0-2 pozisyonlu ışıklandırılabilir kalıcı mandal buton 1NO, 1NO	3SU1130-2BM60-1NA0	180,00	1
1-0-2 pozisyonlu ışıklandırılabilir kalıcı mandal buton 1NO, 1NO	3SU1130-2BL60-1NA0	180,00	1

## Komple Kilitli Mandal Butonlar\*

RONIS 0-1 pozisyonlu kilitli mandal buton 1NO	3SU1130-4BF11-1BA0	269,00	1
RONIS 1-0-2 pozisyonlu kilitli mandal buton 1NO, 1NO	3SU1130-4BL11-1NA0	326,00	1

\*Tüm pozisyonlarda anahtar çıkartılabilir.

Not: Tutucu, kontak ve LED modülleri aksesuarlar sayfasından (Sayfa:122) seçilebilir.



3SU1130-0AB10-1BA0



3SU1132-0AB40-1BA0



3SU1136-0AB50-1BA0



3SU1030-3BB42-0AKO



3SU1130-1BA20-1CA0



3SU1130-2BF60-1BA0



3SU1130-4BF11-1BA0

Malzeme Cinsi	Sipariş No	Birim Fiyatı TL	Min. Sipariş Adedi
---------------	------------	-----------------	--------------------

## SIRIUS ACT BUTONLAR ve SİNYAL LAMBALARI, 30 mm, MAT METAL, YASSI TİP, IP69K

## Yay Dönüştü Butonlar\*



Siyah	3SU1060-0JB10-0AA0	112,00	1
Kırmızı	3SU1060-0JB20-0AA0	112,00	1
Sarı	3SU1060-0JB30-0AA0	112,00	1
Yeşil	3SU1060-0JB40-0AA0	112,00	1
Mavi	3SU1060-0JB50-0AA0	112,00	1
Beyaz	3SU1060-0JB60-0AA0	112,00	1



## Işıklı Yay Dönüştü Butonlar\*

Kırmızı	3SU1061-0JB20-0AA0	122,00	1
Sarı	3SU1061-0JB30-0AA0	122,00	1
Yeşil	3SU1061-0JB40-0AA0	122,00	1
Mavi	3SU1061-0JB50-0AA0	122,00	1

## Mandal Butonlar\*



0-1 pozisyonlu ışıklandırılabilir kalıcı mandal buton kırmızı	3SU1062-2DF20-0AA0	141,00	1
0-1 pozisyonlu ışıklandırılabilir kalıcı mandal buton yeşil	3SU1062-2DF40-0AA0	141,00	1
0-1 pozisyonlu ışıklandırılabilir kalıcı mandal buton beyaz	3SU1062-2DF60-0AA0	141,00	1
1-0-2 pozisyonlu ışıklandırılabilir yay dönüştü mandal buton kırmızı	3SU1062-2DM20-0AA0	141,00	1
1-0-2 pozisyonlu ışıklandırılabilir yay dönüştü mandal buton yeşil	3SU1062-2DM40-0AA0	141,00	1
1-0-2 pozisyonlu ışıklandırılabilir yay dönüştü mandal buton beyaz	3SU1062-2DM60-0AA0	141,00	1
1-0-2 pozisyonlu ışıklandırılabilir kalıcı mandal buton kırmızı	3SU1062-2DL20-0AA0	141,00	1
1-0-2 pozisyonlu ışıklandırılabilir kalıcı mandal buton yeşil	3SU1062-2DL40-0AA0	141,00	1
1-0-2 pozisyonlu ışıklandırılabilir kalıcı mandal buton beyaz	3SU1062-2DL60-0AA0	141,00	1



## Kilitli Mandal Butonlar\*\*

RONIS 0-1 pozisyonlu kilitli kalıcı mandal buton	3SU1060-4LF11-0AA0	268,00	1
RONIS 1-0-2 pozisyonlu kilitli kalıcı mandal buton	3SU1060-4LL11-0AA0	281,00	1

\*\*Tüm pozisyonlarda anahtar çıkartılabilir.



## Sinyal Lambaları\*

Kırmızı	3SU1061-0JD20-0AA0	122,00	1
Sarı	3SU1061-0JD30-0AA0	122,00	1
Yeşil	3SU1061-0JD40-0AA0	122,00	1
Mavi	3SU1061-0JD50-0AA0	122,00	1
Renksiz	3SU1061-0JD70-0AA0	122,00	1

\*Tutucu, kontak ve LED modülü içermez ayrıca sipariş edilmelidir.

Not: Tutucu, kontak ve LED modülleri aksesuarlar sayfasından (Sayfa:122) seçilebilir.

Malzeme Cinsi	Sipariş No	Birim Fiyatı TL	Min. Sipariş Adedi
---------------	------------	-----------------	--------------------

## SIRIUS ACT BUTONLAR22mm, IP69K



3SU1100-7AC10-1NA0

## Joystick Kontrol

Mekanik kilitlemesiz, 2 yönlü, yatay, plastik 2NO	3SU1100-7AC10-1NA0	460,00	1
Mekanik kilitlemesiz, 2 yönlü, dikey, plastik 2NO	3SU1100-7AD10-1NA0	460,00	1
Mekanik kilitlemesiz, 4 yönlü, plastik 4NO	3SU1100-7AF10-1QA0	636,00	1
Mekanik kilitlemesiz, 2 yönlü, yatay, mat metal 2NO	3SU1130-7AC10-1NA0	542,00	1
Mekanik kilitlemesiz, 2 yönlü, dikey, mat metal 2NO	3SU1130-7AD10-1NA0	542,00	1
Mekanik kilitlemesiz, 4 yönlü, mat metal 4NO	3SU1130-7AF10-1QA0	711,00	1



3SU1200-2PQ10-1AA0

## Potansiyometre

1 k ohm plastik potansiyometre	3SU1200-2PQ10-1AA0	371,00	1
4.7 k ohm plastik potansiyometre	3SU1200-2PR10-1AA0	371,00	1
10 k ohm plastik potansiyometre	3SU1200-2PS10-1AA0	371,00	1

## SIRIUS ACT AKSESUARLAR



3SU1900-0AM10-0AA0

## Etiket Tutucular

Etiket tutucu 12.5-17.5 mm tek tarafı yuvarlak	3SU1900-0AG10-0AA0	10,00	10
Etiket tutucu 17.5-27 mm tek tarafı yuvarlak	3SU1900-0AP10-0AA0	14,00	10
Etiket tutucu 17.5-27 mm	3SU1900-0AH10-0AA0	14,00	10
Joystick 2 yönlü etiket tutucu	3SU1900-0AL10-0AA0	46,00	10
Joystick 4 yönlü etiket tutucu	3SU1900-0AM10-0AA0	51,00	10

## Silikon Koruyucular

22 mm buton silikon koruyucu	3SU1900-0DB70-0AA0	26,00	10
İkiz buton silikon koruyucu	3SU1900-0DG70-0AA0	30,00	10

## Kör Tapa

Plastik kör tapa	3SU1900-0FA10-0AA0	26,00	5
Metal kör tapa	3SU1950-0FA80-0AA0	31,00	5

## Koruma Kapağı

22 mm butonlar için basmaya karşı koruma kapağı	3SU1950-0DV80-0AA0	223,00	1
---	--------------------	--------	---



3SU1900-0BG16-ORT0

## Potansiyometre Aksesuar

Potansiyometre için 0-9 yazılı etiket	3SU1900-0BG16-ORT0	26,00	10
---------------------------------------	--------------------	-------	----

Malzeme Cinsi	Sipariş No	Birim Fiyatı TL	Min. Sipariş Adedi
---------------	------------	-----------------	--------------------

## SIRIUS ACT AKSESUARLAR

## Tutucular



3SU1550-0AA10-0AA0

Plastik, kontak bloğu olmayan tutucu	3SU1500-0AA10-0AA0	19,00	5
Metal, kontak bloğu olmayan tutucu	3SU1550-0AA10-0AA0	21,00	5
Plastik, 4 kontak bloğu takılabilir geniş tutucu	3SU1500-0BA10-0AA0	26,00	5
Metal, 4 kontak bloğu takılabilir geniş tutucu	3SU1550-0BA10-0AA0	27,00	5

## Kontakt Blokları



3SU1400-1AA10-1BA0

1 NO, kontak bloğu	3SU1400-1AA10-1BA0	38,00	5
1 NC, kontak bloğu	3SU1400-1AA10-1CA0	38,00	5
1 NO+1 NC Kontak bloğu	3SU1400-1AA10-1FA0	71,00	5
1 NC, emniyetli kontak bloğu (montaj izlemeli)	3SU1400-1AA10-1HA0	96,00	5

## LED Modüller



3SU1401-1BB30-1AA0

24 V AC/DC kehribar rengi LED modül	3SU1401-1BB00-1AA0	63,00	5
24 V AC/DC kırmızı renkli LED modül	3SU1401-1BB20-1AA0	63,00	5
24 V AC/DC sarı renkli LED modül	3SU1401-1BB30-1AA0	63,00	5
24 V AC/DC yeşil renkli LED modül	3SU1401-1BB40-1AA0	63,00	5
24 V AC/DC mavi renkli LED modül	3SU1401-1BB50-1AA0	63,00	5
24 V AC/DC beyaz renkli LED modül	3SU1401-1BB60-1AA0	63,00	5
230 V AC kehribar rengi LED modül	3SU1401-1BF00-1AA0	103,00	5
230 V AC kırmızı renkli LED modül	3SU1401-1BF20-1AA0	103,00	5
230 V AC sarı renkli LED modül	3SU1401-1BF30-1AA0	103,00	5
230 V AC yeşil renkli LED modül	3SU1401-1BF40-1AA0	103,00	5
230 V AC mavi renkli LED modül	3SU1401-1BF50-1AA0	103,00	5
230 V AC beyaz renkli LED modül	3SU1401-1BF60-1AA0	103,00	5

## Buton kutusuna uygun LED modülleri



3SU1401-2BB60-1AA0

24 V AC/DC kehribar rengi LED modül	3SU1401-2BB00-1AA0	66,00	5
24 V AC/DC kırmızı renkli LED modül	3SU1401-2BB20-1AA0	66,00	5
24 V AC/DC sarı renkli LED modül	3SU1401-2BB30-1AA0	66,00	5
24 V AC/DC yeşil renkli LED modül	3SU1401-2BB40-1AA0	66,00	5
24 V AC/DC mavi renkli LED modül	3SU1401-2BB50-1AA0	66,00	5
24 V AC/DC beyaz renkli LED modül	3SU1401-2BB60-1AA0	66,00	5
230 V AC kehribar rengi LED modül	3SU1401-2BF00-1AA0	118,00	5
230 V AC kırmızı renkli LED modül	3SU1401-2BF20-1AA0	118,00	5
230 V AC sarı renkli LED modül	3SU1401-2BF30-1AA0	118,00	5
230 V AC yeşil renkli LED modül	3SU1401-2BF40-1AA0	118,00	5
230 V AC mavi renkli LED modül	3SU1401-2BF50-1AA0	118,00	5
230 V AC beyaz renkli LED modül	3SU1401-2BF60-1AA0	118,00	5

## Buton kutusuna uygun yardımcı kontak blokları



3SU1400-2AA10-1BA0

1NO kontak bloğu	3SU1400-2AA10-1BA0	49,00	5
1NC kontak bloğu	3SU1400-2AA10-1CA0	49,00	5

## Acil Durdurma Buton Aksesuarları



3SU1950-0DX30-0AA0

Plastik koruma halkası, yarım	3SU1900-0DY30-0AA0	64,00	1
5 asma kilit asılabilir koruma halkası	3SU1950-0DX30-0AA0	373,00	1
Plastik koruma halkası, tam	3SU1900-0EA30-0AA0	79,00	1
Sarı taban plakası "EMERGENCY STOP"	3SU1900-0BC31-0DA0	40,00	1
Sarı plastik taban plakası	3SU1900-0BB31-0AA0	42,00	1

Malzeme Cinsi	Sipariş No	Birim Fiyatı TL	Min. Sipariş Adedi
---------------	------------	-----------------	--------------------

## SIRIUS ACT KUTU VE KUTULU BUTON SETLERİ



3SU1851-0NA00-2AA2



3SU1851-0NB00-2AC2



3SU1853-0AB00-2AB1



3SU1801-0AB00-2AB1



3SU1853-0AA00-0AB1



3SU1802-0AA00-0AB1

## Kutulu Acil Durdurma Buton Setleri

Çevir-Kur, plastik gövde,1NC kontak, korumasız  
Çevir-Kur, plastik gövde,1NC kontak, korumalı  
Çevir-Kur, plastik gövde, 2NC kontak, korumalı  
Çevir-Kur, metal gövde,1NC kontak, korumasız  
Çevir-Kur, metal gövde,1NC kontak, korumalı

3SU1801-0NA00-2AA2	336,00	1
3SU1801-0NA00-2AC2	428,00	1
3SU1801-0NB00-2AC2	471,00	1
3SU1851-0NA00-2AA2	557,00	1
3SU1851-0NA00-2AC2	822,00	1

## Kutulu Buton Setleri

Plastik etanj kutusu 1 yeşil buton 1NO kontak  
Plastik etanj kutusu 1 kırmızı buton 1NC kontak  
Plastik etanj kutusu 1 siyah buton 1NC kontak  
Plastik etanj kutusu 1 yeşil 1 kırmızı buton  
1NC - 1NO kontak  
Plastik etanj kutusu 1 yeşil 1 kırmızı buton  
1 sinyal lambası (renksiz) 1NO - 1NC kontak  
Metal etanj kutusu 1 yeşil buton 1NO kontak  
Metal etanj kutusu 1 kırmızı buton 1NC kontak  
Metal etanj kutusu 1 yeşil 1 kırmızı buton  
1NO-1NC kontak  
Metal etanj kutusu 1 yeşil 1 kırmızı buton  
1 sinyal lambası (renksiz) 1NO-1NC kontak

3SU1801-0AB00-2AB1	208,00	1
3SU1801-0AC00-2AB1	208,00	1
3SU1801-0AE00-2AB1	208,00	1
3SU1802-0AB00-2AB1	323,00	1
3SU1803-0AB00-2AB1	417,00	1
3SU1851-0AB00-2AB1	376,00	1
3SU1851-0AC00-2AB1	376,00	1
3SU1852-0AB00-2AB1	552,00	1
3SU1853-0AB00-2AB1	752,00	1

## Boş Buton Kutuları

Plastik 1 delikli boş kutu  
Plastik 2 delikli boş kutu  
Plastik 3 delikli boş kutu  
Plastik 4 delikli boş kutu  
Plastik 6 delikli boş kutu  
Metal 1 delikli boş kutu  
Metal 2 delikli boş kutu  
Metal 3 delikli boş kutu  
Metal 4 delikli boş kutu  
Metal 6 delikli boş kutu  
Acil durdurma plastik 1 delikli boş kutu  
Acil durdurma metal 1 delikli boş kutu

3SU1801-0AA00-0AB1	151,00	1
3SU1802-0AA00-0AB1	163,00	1
3SU1803-0AA00-0AB1	175,00	1
3SU1804-0AA00-0AB1	213,00	1
3SU1806-0AA00-0AB1	342,00	1
3SU1851-0AA00-0AB1	265,00	1
3SU1852-0AA00-0AB1	312,00	1
3SU1853-0AA00-0AB1	406,00	1
3SU1854-0AA00-0AB1	526,00	1
3SU1856-0AA00-0AB1	690,00	1
3SU1801-0AA00-0AA2	108,00	1
3SU1851-0AA00-0AA2	279,00	1

Malzeme Cinsi	Sipariş No	Birim Fiyatı TL	Min. Sipariş Adedi
---------------	------------	-----------------	--------------------

## SIRIUS ACT BUTON KAFALARI, 22mm, PLASTİK, IP69K



3SU1000-0AA20-0AA0

## Yay Dönüslü Buton Kafaları

Siyah	3SU1000-0AB10-0AA0	38,00	1
Kırmızı	3SU1000-0AB20-0AA0	38,00	1
Sarı	3SU1000-0AB30-0AA0	38,00	1
Yeşil	3SU1000-0AB40-0AA0	38,00	1
Mavi	3SU1000-0AB50-0AA0	38,00	1
Beyaz	3SU1000-0AB60-0AA0	38,00	1
Renksiz	3SU1000-0AB70-0AA0	38,00	1



3SU1001-0AA40-0AA0

## Işıklandırılabilir Yay Dönüslü Buton Kafaları

Siyah	3SU1001-0AB10-0AA0	53,00	1
Kırmızı	3SU1001-0AB20-0AA0	53,00	1
Sarı	3SU1001-0AB30-0AA0	53,00	1
Yeşil	3SU1001-0AB40-0AA0	53,00	1
Mavi	3SU1001-0AB50-0AA0	53,00	1
Beyaz	3SU1001-0AB60-0AA0	53,00	1
Renksiz	3SU1001-0AB70-0AA0	53,00	1



3SU1002-2BF60-0AA0

## Mandal Buton Kafaları

0-1 pozisyonlu ışıklandırılabilir kalıcı mandal buton	3SU1002-2BF60-0AA0	79,00	1
1-0-2 pozisyonlu ışıklandırılabilir kalıcı mandal buton	3SU1002-2BL60-0AA0	79,00	1
1-0-2 pozisyonlu ışıklandırılabilir yay dönüslü mandal buton	3SU1002-2BM60-0AA0	79,00	1



3SU1000-4BL11-0AA0

## Kilitli Mandal Buton Kafaları

RONIS 0-1 pozisyonlu kilitli mandal buton	3SU1000-4BF11-0AA0	192,00	1
RONIS 1-0-2 pozisyonlu kilitli mandal buton	3SU1000-4BL11-0AA0	209,00	1

\*Tüm pozisyonlarda anahtar çıkartılabilir.



3SU1001-6AA30-0AA0

## Sinyal Lambası Kafaları

Kırmızı	3SU1001-6AA20-0AA0	31,00	5
Sarı	3SU1001-6AA30-0AA0	31,00	5
Yeşil	3SU1001-6AA40-0AA0	31,00	5
Mavi	3SU1001-6AA50-0AA0	31,00	5
Beyaz	3SU1001-6AA60-0AA0	31,00	5
Renksiz	3SU1001-6AA70-0AA0	31,00	5



3SU1000-3FB11-0AA0

## 4'lü Buton Kafaları

Plastik 4 konumlu buton kafası	3SU1000-3FB11-0AA0	342,00	1
Plastik 4 konumlu buton kafası (Ok işaretli)	3SU1000-3FB11-0AU0	342,00	1

**SIRIUS ACT Buton ve Sinyal Ürünleri**

Sirius ACT 22 mm Parlak Metal Buton ve Sinyal Ürünleri

**SIEMENS**

Malzeme Cinsi	Sipariş No	Birim Fiyatı TL	Min. Sipariş Adedi
---------------	------------	-----------------	--------------------

**SIRIUS ACT BUTON KAFALARI, 22mm, METAL, IP69K**

3SU1050-0AA10-0AA0

**Yay Dönüslü Buton Kafaları**

Siyah	3SU1050-0AB10-0AA0	49,00	1
Kırmızı	3SU1050-0AB20-0AA0	49,00	1
Sarı	3SU1050-0AB30-0AA0	49,00	1
Yeşil	3SU1050-0AB40-0AA0	49,00	1
Mavi	3SU1050-0AB50-0AA0	49,00	1
Beyaz	3SU1050-0AB60-0AA0	49,00	1
Renksiz	3SU1050-0AB70-0AA0	49,00	1



3SU1051-0AA50-0AA0

**Işıklandırılabilir Yay Dönüslü Buton Kafaları**

Siyah	3SU1051-0AB20-0AA0	59,00	1
Kırmızı	3SU1051-0AB30-0AA0	59,00	1
Sarı	3SU1051-0AB40-0AA0	59,00	1
Yeşil	3SU1051-0AB50-0AA0	59,00	1
Mavi	3SU1051-0AB60-0AA0	59,00	1
Beyaz	3SU1051-0AB70-0AA0	59,00	1
Renksiz			

**Mandal Buton Kafaları**

0-1 pozisyonlu ışıklandırılabilir kalıcı mandal buton	3SU1052-2BF60-0AA0	88,00	1
1-0-2 pozisyonlu ışıklandırılabilir yay dönüslü mandal buton	3SU1052-2BL60-0AA0	88,00	1
1-0-2 pozisyonlu ışıklandırılabilir yay dönüslü mandal buton	3SU1052-2BM60-0AA0	88,00	1



3SU1050-4BL11-0AA0

**Kilitli Mandal Buton Kafaları**

RONIS 0-1 pozisyonlu kilitli mandal buton	3SU1050-4BF11-0AA0	210,00	1
RONIS 1-0-2 pozisyonlu kilitli mandal buton	3SU1050-4BL11-0AA0	223,00	1

\*Tüm pozisyonlarda anahtar çıkartılabilir.

**Sinyal Lambası Kafaları**

3SU1051-6AA30-0AA0

Kırmızı	3SU1051-6AA20-0AA0	35,00	5
Sarı	3SU1051-6AA30-0AA0	35,00	5
Yeşil	3SU1051-6AA40-0AA0	35,00	5
Mavi	3SU1051-6AA50-0AA0	35,00	5
Beyaz	3SU1051-6AA60-0AA0	35,00	5
Renksiz	3SU1051-6AA70-0AA0	35,00	5



Malzeme Cinsi	Sipariş No	Birim Fiyatı TL	Min. Sipariş Adedi
---------------	------------	-----------------	--------------------

**SIRIUS ACT PROFİNET HABERLEŞMELİ BUTON ve SİNYAL ÜRÜNLERİ**



3SU1400-1LK10-1AA1

**Sirius ACT Profinet Ana Modülleri**

Sirius ACT Profinet Ana Modül	3SU1400-1LK10-1AA1	1.668,00	1
Sirius ACT Safety Özellikli Profinet Ana Modül	3SU1400-1LL10-1BA1	2.339,00	1
Sirius ACT Profinet Ana Modül 4DI/IDO	3SU1400-1LK10-1BA1	2.167,00	1

**Sirius ACT Kontaklı Terminal Modülleri**

LED Özelliği Olmayan Kontaklı Terminal Modülü	3SU1400-1MA10-1BA1	241,00	1
Kırmızı LED'li Kontaklı Terminal Modülü	3SU1401-1MC20-1CA1	252,00	1
Sarı LED'li Kontaklı Terminal Modülü	3SU1401-1MC30-1CA1	252,00	1
Yeşil LED'li Kontaklı Terminal Modülü	3SU1401-1MC40-1CA1	252,00	1
Mavi LED'li Kontaklı Terminal Modülü	3SU1401-1MC50-1CA1	252,00	1
Beyaz LED'li Kontaklı Terminal Modülü	3SU1401-1MC60-1CA1	252,00	1
Kehribar LED'li Kontaklı Terminal Modülü	3SU1401-1MC00-1CA1	252,00	1



3SU1401-1MC20-1CA1



**SIRIUS ACT Buton ve Sinyal Ürünleri**

Sirius ACT Profinet Haberleşmeli Buton ve Sinyal Ürünleri

**SIEMENS**

Malzeme Cinsi	Sipariş No	Birim Fiyatı TL	Min. Sipariş Adedi
---------------	------------	-----------------	--------------------

**SIRIUS ACT PROFİNET HABERLEŞMELİ BUTON ve SİNYAL ÜRÜNLERİ****Sirius ACT LED'li Terminal Modülleri**

3SU1401-3BA20-5AA0

Kırmızı LED'li Terminal Modülü	3SU1401-1ME20-1DA1	247,00	1
Sarı LED'li Terminal Modülü	3SU1401-1ME30-1DA1	247,00	1
Yeşil LED'li Terminal Modülü	3SU1401-1ME40-1DA1	247,00	1
Mavi LED'li Terminal Modülü	3SU1401-1ME50-1DA1	247,00	1
Beyaz LED'li Terminal Modülü	3SU1401-1ME60-1DA1	247,00	1
Kehribar LED'li Terminal Modülü	3SU1401-1ME00-1DA1	247,00	1

**Sirius ACT LED Modülleri**

3SU1401-1ME60-1DA1

Kırmızı LED Modülü	3SU1401-3BA20-5AA0	51,00	1
Sarı LED Modülü	3SU1401-3BA30-5AA0	51,00	1
Yeşil LED Modülü	3SU1401-3BA40-5AA0	51,00	1
Mavi LED Modülü	3SU1401-3BA50-5AA0	51,00	1
Beyaz LED Modülü	3SU1401-3BA60-5AA0	51,00	1
Kehribar LED Modülü	3SU1401-3BA00-5AA0	51,00	1

**Sirius ACT Profinet Kabloları**

3SU1900-0KQ80-0AA0

5 metre Flat Kablo	3SU1900-0KQ80-0AA0	48,00	1
10 metre Flat Kablo	3SU1900-0KP80-0AA0	92,00	1

**Sirius ACT Profinet Hafıza Modülü**

Hafıza Modülü	3RK3931-0AA00	255,00	1
---------------	---------------	--------	---

## 3SB6 Buton ve Sinyal Ürünleri

### 3SB6 22 mm Plastik Buton ve Sinyal Ürünleri

**SIEMENS**

Malzeme Cinsi	Sipariş No	Birim Fiyatı TL	Min. Sipariş Adedi
---------------	------------	-----------------	--------------------

#### 3SB6 Butonlar, 22mm, Plastik, IP65

**YENİ**

3SB6110-1HB20-1CA0

#### Komple Yay Dönüslü Butonlar

Siyah	1NO	3SB6110-0AB10-1BA0	70,00	10
Siyah	1NC	3SB6110-0AB10-1CA0	70,00	10
Kırmızı	1NC	3SB6110-0AB20-1CA0	70,00	10
Sarı	1NO	3SB6110-0AB30-1BA0	70,00	10
Yeşil	1NO	3SB6110-0AB40-1BA0	70,00	10
Mavi	1NO	3SB6110-0AB50-1BA0	70,00	10
Beyaz	1NO	3SB6110-0AB60-1BA0	70,00	10

#### Komple Işıklı Yay Dönüslü LED'li Butonlar

Kırmızı	24 AC/DC 1NC	3SB6113-0DB20-1CA0	120,00	10
Sarı	24 AC/DC 1NO	3SB6113-0DB30-1BA0	120,00	10
Yeşil	24 AC/DC 1NO	3SB6113-0DB40-1BA0	120,00	10
Mavi	24 AC/DC 1NO	3SB6113-0DB50-1BA0	120,00	10
Beyaz	24 AC/DC 1NO	3SB6113-0DB60-1BA0	120,00	10



3SB6110-2AA10-1BA0

Kırmızı	110 V AC/DC 1NC	3SB6115-0DB20-1CA0	155,00	10
Sarı	110 V AC/DC 1NO	3SB6115-0DB30-1BA0	155,00	10
Yeşil	110 V AC/DC 1NO	3SB6115-0DB40-1BA0	155,00	10
Mavi	110 V AC/DC 1NO	3SB6115-0DB50-1BA0	155,00	10
Beyaz	110 V AC/DC 1NO	3SB6115-0DB60-1BA0	155,00	10

Kırmızı	230 AC 1NC	3SB6116-0DB20-1CA0	155,00	10
Sarı	230 AC 1NO	3SB6116-0DB30-1BA0	155,00	10
Yeşil	230 AC 1NO	3SB6116-0DB40-1BA0	155,00	10
Mavi	230 AC 1NO	3SB6116-0DB50-1BA0	155,00	10
Beyaz	230 AC 1NO	3SB6116-0DB60-1BA0	155,00	10

#### Komple İkiz Butonlar

Kırmızı - yeşil ikiz buton 1NO/1NC	3SB6110-3AA24-1MK0	180,00	10
------------------------------------	--------------------	--------	----



3SB6110-3AA24-1MK0

#### Komple Acil Stop Mantar Butonlar Ø 40mm

Çevir-Kur 1NC Acil stop	3SB6110-1HB20-1CA0	135,00	10
Çek-Kur 1NC Acil stop	3SB6110-1HA20-1CA0	135,00	10
Anahtarlı 1NC Acil stop	3SB6110-1HD20-1CA0	235,00	10

#### Komple Mandal Butonlar Kalıcı 0-1

0/1 Pozisyonlu kalıcı mandal buton 1NO	3SB6110-2AA10-1BA0	95,00	10
1/0/2 Pozisyonlu kalıcı mandal buton 1NO,1NO	3SB6110-2AL10-1NA0	120,00	10

#### Komple Kilitli Mandal Butonlar Kalıcı 0-1\*

0/1 Pozisyonlu kalıcı kilitli mandal buton 1NO	3SB6110-4AA11-1BA0	180,00	10
1/0/2 Pozisyonlu kalıcı kilitli mandal buton 1NO,1NO	3SB6110-4AL11-1NA0	235,00	10

\*Tüm pozisyonlarda anatar çıkartılabilir.

## 3SB6 Buton ve Sinyal Ürünleri

### 3SB6 22 mm Metal Buton ve Sinyal Ürünleri

**SIEMENS**

3SB6160-3AA24-1MK0

Malzeme Cinsi	Sipariş No	Birim Fiyatı TL	Min. Sipariş Adedi
---------------	------------	-----------------	--------------------

#### 3SB6 Butonlar, 22mm, Metal, IP65

##### Komple Yay Dönüslü Butonlar

Siyah	1NO	3SB6160-0AB10-1BA0	80,00	10
Siyah	1NC	3SB6160-0AB10-1CA0	80,00	10
Kırmızı	1NC	3SB6160-0AB20-1CA0	80,00	10
Sarı	1NO	3SB6160-0AB30-1BA0	80,00	10
Yeşil	1NO	3SB6160-0AB40-1BA0	80,00	10
Mavi	1NO	3SB6160-0AB50-1BA0	80,00	10
Beyaz	1NO	3SB6160-0AB60-1BA0	80,00	10

##### Komple Işıklı Yay Dönüslü LED'li Butonlar

Kırmızı	24 AC/DC 1NC	3SB6163-0DB20-1CA0	130,00	10
Sarı	24 AC/DC 1NO	3SB6163-0DB30-1BA0	130,00	10
Yeşil	24 AC/DC 1NO	3SB6163-0DB40-1BA0	130,00	10
Mavi	24 AC/DC 1NO	3SB6163-0DB50-1BA0	130,00	10
Beyaz	24 AC/DC 1NO	3SB6163-0DB60-1BA0	130,00	10



3SB6160-1HD20-1CA0

Kırmızı	110 V AC/DC 1NC	3SB6165-0DB20-1CA0	175,00	10
Sarı	110 V AC/DC 1NO	3SB6165-0DB30-1BA0	175,00	10
Yeşil	110 V AC/DC 1NO	3SB6165-0DB40-1BA0	175,00	10
Mavi	110 V AC/DC 1NO	3SB6165-0DB50-1BA0	175,00	10
Beyaz	110 V AC/DC 1NO	3SB6165-0DB60-1BA0	175,00	10

Kırmızı	230 AC 1NC	3SB6166-0DB20-1CA0	175,00	10
Sarı	230 AC 1NO	3SB6166-0DB30-1BA0	175,00	10
Yeşil	230 AC 1NO	3SB6166-0DB40-1BA0	175,00	10
Mavi	230 AC 1NO	3SB6166-0DB50-1BA0	175,00	10
Beyaz	230 AC 1NO	3SB6166-0DB60-1BA0	175,00	10

##### Komple İkiz Butonlar

Kırmızı - yeşil ikiz buton 1NO/NC	3SB6160-3AA24-1MK0	200,00	10
-----------------------------------	--------------------	--------	----



3SB6160-4AL11-1NA0

##### Komple Acil Stop Mantar Butonlar Ø 40mm

Çevir-Kur 1NC Acil stop	3SB6160-1HB20-1CA0	160,00	10
Çek-Kur 1NC Acil stop	3SB6160-1HA20-1CA0	160,00	10
Anahtarlı 1NC Acil stop	3SB6160-1HD20-1CA0	260,00	10

##### Komple Mandal Butonlar Kalıcı 0-1

0/1 Pozisyonlu kalıcı mandal buton 1NO	3SB6160-2AA10-1BA0	115,00	10
1/0/2 Pozisyonlu kalıcı mandal buton 1NO,1NO	3SB6160-2AL10-1NA0	130,00	10

##### Komple Kilitli Mandal Butonlar Kalıcı 0-1\*

0/1 Pozisyonlu kalıcı kilitli mandal buton 1NO	3SB6160-4AA11-1BA0	200,00	10
1/0/2 Pozisyonlu kalıcı kilitli mandal buton 1NO,1NO	3SB6160-4AL11-1NA0	260,00	10

\*Tüm pozisyonlarda anahtar çıkartılabilir.



Malzeme Cinsi	Sipariş No	Birim Fiyatı TL	Min. Sipariş Adedi
---------------	------------	-----------------	--------------------

## 3SB6 Butonlar, 22mm, Monoblok, IP65

YENİ

## Komple Yay Dönüslü Butonlar

Siyah	1NO	3SB6210-0AB10-1BA0	55,00	10
Siyah	1NC	3SB6210-0AB10-1CA0	55,00	10
Kırmızı	1NC	3SB6210-0AB20-1CA0	55,00	10
Sarı	1NO	3SB6210-0AB30-1BA0	55,00	10
Yeşil	1NO	3SB6210-0AB40-1BA0	55,00	10
Mavi	1NO	3SB6210-0AB50-1BA0	55,00	10
Beyaz	1NO	3SB6210-0AB60-1BA0	55,00	10

## Monoblok Sinyal Lambaları



3SB6213-6AA20-1AA0

Kırmızı	24 AC/DC	3SB6213-6AA20-1AA0	60,00	10
Sarı	24 AC/DC	3SB6213-6AA30-1AA0	60,00	10
Yeşil	24 AC/DC	3SB6213-6AA40-1AA0	60,00	10
Mavi	24 AC/DC	3SB6213-6AA50-1AA0	60,00	10
Beyaz	24 AC/DC	3SB6213-6AA60-1AA0	60,00	10

Kırmızı	110 V AC/DC	3SB6215-6AA20-1AA0	85,00	10
Sarı	110 V AC/DC	3SB6215-6AA30-1AA0	85,00	10
Yeşil	110 V AC/DC	3SB6215-6AA40-1AA0	85,00	10
Mavi	110 V AC/DC	3SB6215-6AA50-1AA0	85,00	10
Beyaz	110 V AC/DC	3SB6215-6AA60-1AA0	85,00	10

Kırmızı	230 AC	3SB6216-6AA20-1AA0	85,00	10
Sarı	230 AC	3SB6216-6AA30-1AA0	85,00	10
Yeşil	230 AC	3SB6216-6AA40-1AA0	85,00	10
Mavi	230 AC	3SB6216-6AA50-1AA0	85,00	10
Beyaz	230 AC	3SB6216-6AA60-1AA0	85,00	10

## Kontakt Bloğu

1NO Kontakt	3SB6400-1AA10-1BA0	30,00	10
1NC Kontakt	3SB6400-1AA10-1CA0	30,00	10

## Led Bloklar

Kırmızı	24 AC/DC	3SB6403-1BA20-1AA0	45,00	10
Sarı	24 AC/DC	3SB6403-1BA30-1AA0	45,00	10
Yeşil	24 AC/DC	3SB6403-1BA40-1AA0	45,00	10
Mavi	24 AC/DC	3SB6403-1BA50-1AA0	45,00	10
Beyaz	24 AC/DC	3SB6403-1BA60-1AA0	45,00	10

Kırmızı	110 V AC/DC	3SB6405-1BA20-1AA0	75,00	10
Sarı	110 V AC/DC	3SB6405-1BA30-1AA0	75,00	10
Yeşil	110 V AC/DC	3SB6405-1BA40-1AA0	75,00	10
Mavi	110 V AC/DC	3SB6405-1BA50-1AA0	75,00	10
Beyaz	110 V AC/DC	3SB6405-1BA60-1AA0	75,00	10

Kırmızı	230 AC	3SB6406-1BA20-1AA0	75,00	10
Sarı	230 AC	3SB6406-1BA30-1AA0	75,00	10
Yeşil	230 AC	3SB6406-1BA40-1AA0	75,00	10
Mavi	230 AC	3SB6406-1BA50-1AA0	75,00	10
Beyaz	230 AC	3SB6406-1BA60-1AA0	75,00	10

## 3SB2 Serisi Buton ve Sinyal Ürünleri

### 3SB2 16 mm Plastik Buton ve Sinyal Ürünleri

**SIEMENS**

Malzeme Cinsi	Anma Akımı (A)	Sipariş No	Birim Fiyatı TL	Min. Sipariş Adedi
---------------	----------------	------------	-----------------	--------------------

#### 3SB2 Plastik Seri Ø 16 mm - Program



3SB2203-0AC01

#### Komple Start-Stop Butonları

Siyah Buton	1NC	10	3SB2203-0AB01	170,00	1
Siyah Buton	1NO	10	3SB2202-0AB01	170,00	1
Kırmızı Buton	1NC	10	3SB2203-0AC01	170,00	1
Yeşil Buton	1NO	10	3SB2202-0AE01	170,00	1



3SB2226-0AD01

#### Komple Işıklı Butonlar Duy ve 24V Ampul Dahil

Kırmızı Buton	1NC	10	3SB2227-0AC01	258,00	1
Sarı Buton	1NO	10	3SB2226-0AD01	258,00	1
Yeşil Buton	1NO	10	3SB2226-0AE01	258,00	1

#### Komple Mandal Butonlar Kalıcı 0-1

Siyah Buton	1NO	10	3SB2202-2AB01	274,00	1
-------------	-----	----	---------------	--------	---

#### Komple Mandal Butonlar Kalıcı 1-0-2

Siyah	1NO+1NO	10	3SB2210-2DB01	302,00	1
-------	---------	----	---------------	--------	---

#### Komple Mandal Butonlar Yaylı 1-0-2

Siyah	1NO+1NO	10	3SB2210-2EB01	302,00	1
-------	---------	----	---------------	--------	---



3SB2224-6BE06

#### Mantar Buton

Kırmızı kalıcı 1NC		10	3SB2203-1AC01	254,00	1
Sarı "NOT -AUS" taban plakası ile					

#### Komple Sinyal Lambaları Duy ve 24 V Ampul Dahil

Kırmızı			3SB2224-6BC06	141,00	1
Sarı			3SB2224-6BD06	141,00	1
Yeşil			3SB2224-6BE06	141,00	1
Beyaz			3SB2224-6BG06	141,00	1



3SB2404-0B

#### Aksesuarlar

Kontakt Bloğu	1NO		3SB2404-0B	53,00	1
Kontakt Bloğu	1NC		3SB2404-0C	53,00	1
Sinyal lambası duyu	24V Ampul Dahil		3SB2304-2H	57,00	1
Etiket Tutucu			3SB2902-0AB	14,00	1

**SIRIUS ACT Buton ve Sinyal Ürünleri**  
 Çift El Konsollar ve Ayak Pedalları

**SIEMENS**

Malzeme Cinsi	Sipariş No	Birim Fiyatı TL	Min. Sipariş Adedi
---------------	------------	-----------------	--------------------



3SU1853-3NB00-1AA1



3SU1950-0HN10-0AA0

**SIRIUS 3SU1 Çift El Konsolları ve Aksesuarı**
**YENİ**

Çift-El konsol, Plastik (Butonlar dahil)	3SU1803-3NB00-1AE1	2.088,00	1
Çift-El konsol, Metal (Butonlar dahil)	3SU1853-3NB00-1AA1	3.908,00	1
Çift-El konsol - Metal (Butonlar dahil, ek buton montajı için hazır 4xdelik)	3SU1853-3NB00-1AD1	4.101,00	1
Çift-El konsol ayağı	3SU1950-0HN10-0AA0	4.111,00	1

**SIRIUS 3SE2 Ayak Pedalları**

3SE2 903-1AA20



3SE2 932-1AB20



3SE2 932-1AA20



3SE2 924-3AA20

Korumasız, Tekli Ayak Pedalı (1NO + 1NC)	3SE2902-0AB20	828,00	1
Korumasız, Tekli Ayak Pedalı (2NO + 2NC)	3SE2903-1AB20	862,00	1
Metal Korumalı, Tekli Ayak Pedalı (1NO + 1NC)	3SE2902-0AA20	1.217,00	1
Metal Korumalı, Tekli Ayak Pedalı (2NO + 2NC)	3SE2903-1AA20	1.272,00	1
Korumasız, İkili Ayak Pedalı (1NO + 1NC)	3SE2932-0AB20	1.367,00	1
Korumasız, İkili Ayak Pedalı (2NO + 2NC)	3SE2932-1AB20	1.463,00	1
Metal Korumalı, İkili Ayak Pedalı (2NO + 2NC)	3SE2932-1AA20	2.078,00	1
Metal Korumalı, Tekli, 13850'ye Uygun Ayak Pedalı( 2NO+2NC)	3SE2924-3AA20	2.105,00	1

Açıklama	Besleme Gerilimi	Ayarlanabilir Zaman Gecikmesi (sn)	Reset Start	Çıkış		Sipariş No	Birim Fiyatı TL
				Emniyetli	Standart		

## SIRIUS 3SK1 Standart Emniyet Röleleri

YENİ

## Acil Durdurma, Mekanik Emniyet Şalteri, Manyetik Emniyet Şalteri, Işık Perdesi veya Alan Tarayıcı İzleme

Cat 4/Sil 3/Pl e	24V AC/DC	-	O / D	3NO	1NC	3SK1111-2AB30	1.438,00
Cat 4/Sil 3/Pl e	24V DC	-	O / D	2TR	1TR	3SK1112-2BB40	1.143,00

## Acil Durdurma, Mekanik Emniyet Şalteri veya Manyetik Emniyet Şalteri İzleme

Cat 4/Sil 3/Pl e	110-240V AC/DC	-	O / D	3NO	1NC	3SK1111-2AW20	1.533,00
------------------	----------------	---	-------	-----	-----	---------------	----------

## SIRIUS 3SK1 Advanced Emniyet Röleleri

YENİ

## Çift-El, Acil Durdurma, Mekanik Emniyet Şalteri, Manyetik Emniyet Şalteri, Işık Perdesi veya Alan Tarayıcı İzleme

Cat 4/Sil 3/Pl e	24V DC	-	O / D	3NO	1NC	3SK1121-2AB40	1.949,00
Cat 4/Sil 3/Pl e	24V DC	-	O / D	3TR	1TR	3SK1122-2AB40	1.371,00
Cat 4/Sil 3/Pl e	24V DC	-	O / D	1TR	-	3SK1120-2AB40	1.169,00
Cat 4/Sil 3/Pl e	24V DC	0,05..3	O / D	2NO-2NO(t)	-	3SK1121-2CB41	2.446,00
Cat 4/Sil 3/Pl e	24V DC	0,5..30	O / D	2NO-2NO(t)	-	3SK1121-2CB42	2.446,00
Cat 4/Sil 3/Pl e	24V DC	5..300	O / D	2NO-2NO(t)	-	3SK1121-2CB44	2.446,00
Cat 4/Sil 3/Pl e	24V DC	0,05..3	O / D	2TR-2TR(t)	-	3SK1122-2CB41	1.464,00
Cat 4/Sil 3/Pl e	24V DC	0,5..30	O / D	2TR-2TR(t)	-	3SK1122-2CB42	1.464,00
Cat 4/Sil 3/Pl e	24V DC	5..300	O / D	2TR-2TR(t)	-	3SK1122-2CB44	1.464,00

## SIRIUS 3SK1 Çıkış Genişletme Modülleri

YENİ

Cat 4/Sil 3/Pl e	24V DC	-	-	4NO	1NC	3SK1211-2BB40	1.330,00
Cat 4/Sil 3/Pl e	110-240V AC/DC	-	-	4NO	1NC	3SK1211-2BW20	1.330,00

## SIRIUS 3SK1 Giriş Genişletme Modülü

YENİ

2 x 1 Kanal ya da 1 x 2 Kanal İzleme	-	-	-	-	-	3SK1220-2AB40	1.102,00
--------------------------------------	---	---	---	---	---	---------------	----------

## SIRIUS 3SK1 Opsiyonel Aksesuarlar

YENİ

Güç kaynağı	-	-	-	-	-	3SK1230-2AW20	914,00
Cihaz konnektörü, type 1, 17,5 mm	-	-	-	-	-	3ZY1212-1BA00	140,00
Cihaz konnektörü, type 1, 22,5 mm	-	-	-	-	-	3ZY1212-2BA00	140,00
Cihaz sonlandırma konnektörü, type 1, 22,5 mm	-	-	-	-	-	3ZY1212-2DA00	152,00

NOT: O/D Otomatik veya denetlenen Reset-Start'ı ifade eder.

NOT: Ürün detaylı kullanım kılavuzunu [support.industry.siemens.com](http://support.industry.siemens.com) sitesinde arama kısmına 67585885 yazarak indirebilirsiniz.

3SK1111-1AB30



3SK1121-1AB40



3SK1211-1BB40



3SK1220-1AB40



3ZY1212-2BA00

3ZY1212-1BA00



3ZY1212-2DA00





3SK2 Ana Modül

Malzeme Cinsi	Sipariş No	Birim Fiyatı Euro/Adet
<b>SIRIUS 3SK2 Parametrelendirilebilir Emniyet Röleleri</b>		
<b>Yeni</b>		
3SK2 Parametrelendirilebilir Emniyet Rölesi 22.5 mm 10 emniyetli giriş, 2 Emniyetli Çıkış, 1 Sinyal Çıkışı	3SK2112-2AA10	205.-
3SK2 Parametrelendirilebilir Emniyet Rölesi 45 mm 20 emniyetli giriş, 4 Emniyetli Çıkış, 2 Sinyal Çıkışı	3SK2122-2AA10	300.-
3SK2 PROFINET Haberleşme Modülü	3SK2511-2FA10	185.-

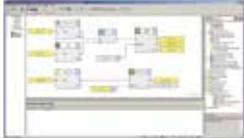

3SK2 Yazılım

<b>SIRIUS 3SK2 Başlangıç Paketi, Yazılım ve Programlama Kablosu</b>		
SIRIUS 3SK2 Başlangıç paketi (3SK2 Parametrelendirilebilir Emniyet Rölesi 22,5 mm, USB Programlama Kablosu ve Safety ES Standart Yazılım)	3SK2941-2AA10	530.-
SIRIUS Safety ES Standart Lisans	3ZS1316-5CC10-0YA5	410.-
SIRIUS Safety ES Premium Lisans	3ZS1316-6CC10-0YA5	535.-
PC Bağlantı Kablosu USB	3UF7941-0AA00-0	Bknz. Sayfa 45

<b>SIRIUS 3SK2 Bağlantı Konnektörleri</b>		
22.5mm 3SK2 Parametrelendirilebilir Emniyet Rölesi Genişletme Konnektörü	3ZY1212-2GA00	8.-
45mm 3SK2 Parametrelendirilebilir Emniyet Rölesi Genişletme Konnektörü	3ZY1212-4GA01	11.-

## Advanced Modül Genişletme Örneği

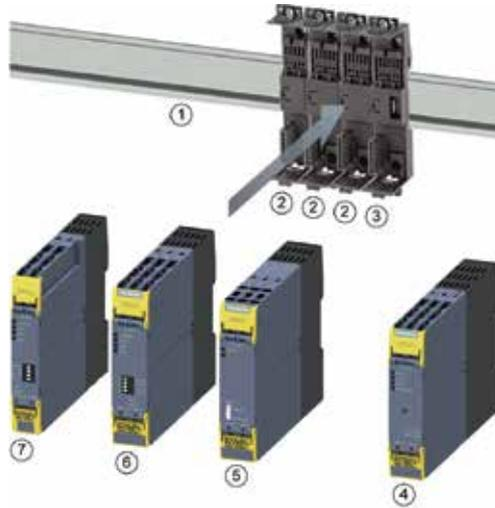

- ① Standart montaj rayı
- ② Cihaz konnektörü
- ③ Cihaz sonlandırma konnektörü
- ④ SIRIUS 3RM1 motor yolverici
- ⑤ SIRIUS 3SK1211 çıkış genişletme
- ⑥ SIRIUS 3SK112.- advanced emniyet rölesi
- ⑦ SIRIUS 3SK1220 giriş genişletme

NOT: 3TK28 serisi ürünlerden 3SK1 serisi ürünlere dönüşüm desteği için 444 0 747 numaralı çağrı merkezimizi arayabilirsiniz.

Açıklama	Kontakt Sayısı	Gövde Tipi	Sipariş No	Birim Fiyatı TL
----------	----------------	------------	------------	-----------------

## SIRIUS Monteş Emniyet Şalterleri



## Gövde Genişliği 31mm, Oyuk Milli

Operasyon Açısı 10 Derece, IP 65  
Operasyon Açısı 10 Derece, IP 66/67

1NO / 2NC	PLASTİK	3SE5232-0LU21	308,00
1NO / 2NC	METAL	3SE5212-0LU21	370,00

## Gövde Genişliği 31mm, Standart Milli

Operasyon Açısı 10 Derece, IP 65  
Operasyon Açısı 10 Derece, IP 66/67

1NO / 2NC	PLASTİK	3SE5232-0LU22	308,00
1NO / 2NC	METAL	3SE5212-0LU22	370,00



## Gövde Genişliği 40mm, Oyuk Milli

Operasyon Açısı 10 Derece, IP 66/67  
Operasyon Açısı 10 Derece, IP 66/67

1NO / 2NC	PLASTİK	3SE5132-0LU21	315,00
1NO / 2NC	METAL	3SE5112-0LU21	386,00

## Gövde Genişliği 40mm, Standart Milli

Operasyon Açısı 10 Derece, IP 66/67  
Operasyon Açısı 10 Derece, IP 66/67

1NO / 2NC	PLASTİK	3SE5132-0LU22	315,00
1NO / 2NC	METAL	3SE5112-0LU22	447,00



## Entegre Monteşeli

Aleminyum Monteş, Operasyon Açısı 8 Derece, IP 65  
Çelik Monteş, Operasyon Açısı 4 Derece, IP 65

1NO / 2NC	PLASTİK	3SE2283-0GA53	1.382,00
1NO / 2NC	PLASTİK	3SE2283-0GA44	2.065,00

Açıklama	Kontakt Sayısı	LED	Gövde Tipi	Sipariş No	Birim Fiyatı TL
----------	----------------	-----	------------	------------	-----------------

## SIRIUS 3SE5 Mekanik Emniyet Şalterleri



## Gövde Genişliği 31mm, 360° Döner Kafa, IP 65

Standart Tip	1NO-1NC		PLASTİK	3SE5232-0RV40	314,00
Standart Tip	1NO-2NC		PLASTİK	3SE5232-0QV40	329,00
Standart Tip	1NO-1NC		METAL	3SE5212-0RV40	370,00
Standart Tip	1NO-2NC		METAL	3SE5212-0QV40	391,00
2 LED'li Sarı / Yeşil	1NO-1NC	24VDC	PLASTİK	3SE5232-1RV40	447,00
2 LED'li Sarı / Yeşil	1NO-1NC	24VDC	METAL	3SE5212-1RV40	507,00



## Gövde Genişliği 40mm, 360° Döner Kafa, IP 66/67

Standart Tip	1NO-2NC		PLASTİK	3SE5132-0QV20	349,00
Standart Tip	1NO-2NC		METAL	3SE5112-0QV10	568,00
2 LED'li Sarı / Yeşil	1NO-2NC	24VDC	PLASTİK	3SE5132-1QV20	486,00

## Gövde Genişliği 50mm, 360° Döner Kafa, IP 66/67

Standart Tip	1NO-2NC		PLASTİK	3SE5242-0QV40	368,00
2 LED'li Sarı / Yeşil	1NO-2NC	24VDC	PLASTİK	3SE5242-1QV40	499,00



## Gövde Genişliği 56mm, 360° Döner Kafa, IP 66/67

Standart Tip	1NO-2NC		METAL	3SE5122-0QV10	562,00
2 LED'li Sarı / Yeşil	1NO-2NC	24VDC	METAL	3SE5122-1QV10	704,00

- Mekanik Emniyet şalteri sipariş edildiğinde, siparişe aktuatör dahil değildir.
- Uygulamaya uygun aktuatör 132. sayfadan seçim yapılarak ayrıca sipariş edilmelidir.

Kilitleme Kuvveti	Kontak Sayısı	LED Sarı / Yeşil	Gövde Tipi	Sipariş No	Birim Fiyatı TL
-------------------	---------------	------------------	------------	------------	-----------------

## SIRIUS 3SE5 - Mekanik Kilitlemeli Emniyet Şalterleri

## 24VDC Bobini Enerjilendiğinde Kilitini Açar, 360° Döner Kafa, IP66/67

1300N	1NO/2NC+1NO+2NC	-	PLASTİK	3SE5322-OSD21	1.623,00
2600N	1NO/2NC+1NO+2NC	-	METAL	3SE5312-OSD11	2.129,00
1300N	1NO/2NC+1NO+2NC	24VDC	PLASTİK	3SE5322-1SD21	1.768,00
2600N	1NO/2NC+1NO+2NC	24VDC	METAL	3SE5312-1SD11	2.261,00



3SE5322-OSD21



3SE5322-0SE21

## 24VDC Bobini Enerjilendiğinde Kilitini Açar, 360° Döner Kafa, IP 66/67

1300N	1NO/2NC+1NO+2NC	-	PLASTİK	3SE5322-0SE21	1.894,00
1300N	1NO/2NC+1NO+2NC	24VDC	PLASTİK	3SE5322-1SE21	2.024,00



3SE5322-0SJ21

## 24VDC Bobini Enerjilendiğinde Kilitini Açar, 360° Döner Kafa, IP66/67, Arkadan Acil Çıkış Butonu

1300N	1NO/2NC+1NO+2NC	-	PLASTİK	3SE5322-0SJ21	2.543,00
1300N	1NO/2NC+1NO+2NC	24VDC	PLASTİK	3SE5322-1SJ21	2.681,00



3SE5322-0SB21

## 24VDC Bobini Enerjilendiğinde Kilitler, 360° Döner Kafa, IP66/67

1300N	1NO/2NC+1NO+2NC	-	PLASTİK	3SE5322-0SB21	1.656,00
2600N	1NO/2NC+1NO+2NC	-	METAL	3SE5312-0SB11	2.189,00
1300N	1NO/2NC+1NO+2NC	24VDC	PLASTİK	3SE5322-1SB21	1.816,00
2600N	1NO/2NC+1NO+2NC	24VDC	METAL	3SE5312-1SB11	2.320,00

- Mekanik Kilitlemeli Emniyet şalteri sipariş edildiğinde, siparişe aktuatör **dahil değildir**.
- Uygulamaya uygun aktuatör, aktuatör listesinden ayrıca sipariş edilmelidir.



3SE5000-0AV01



3SE5000-0AV02



3SE5000-0AV03



3SE5000-0AV04



3SE5000-0AV05



3SE5000-0AV07-1AK2



3SE5000-0AW11



3SE5000-0AV08-1AA3

Açıklama	Sipariş No	Birim Fiyatı TL
----------	------------	-----------------

## 3SE5 Aktuatörler

- Standart Aktuatör, Uzunluk 75,6 mm  
Aktuatör, Dikey Sabitleme, Uzunluk 53mm  
Aktuatör, Yatay Sabitleme, Uzunluk 47mm  
Açılı Aktuatör, Uzunluk 51mm, Şaltere Soldan Açılı Yaklaşım  
Açılı Aktuatör, Uzunluk 51mm, Şaltere Sağdan Açılı Yaklaşım  
Açılı Aktuatör, Uzunluk 77mm  
Açılı Aktuatör (Heavy Duty), Uzunluk 67mm  
Plastik Aktuatör, Yatay Sabitleme, Uzunluk 40 mm \*

3SE5000-0AV01	44,00
3SE5000-0AV02	51,00
3SE5000-0AV03	51,00
3SE5000-0AV04	213,00
3SE5000-0AV06	213,00
3SE5000-0AV05	226,00
3SE5000-0AV07-1AK2	486,00
3SE5000-0AW11	26,00

## Opsiyonel Aksesuarlar

- Çelik Dil, Aktuatör Giriş Engelleme, 8 Adete Kadar Asma Kilit Asılabilir

3SE5000-0AV08-1AA3	202,00
--------------------	--------

## Bağlantı Aksesuarları

- Kablo Rakoru ( M20 x 1,5 )

3SX9926	49,00
---------	-------

\* Plastik aktuatör kilitlemeli emniyet şalterleri ile kullanıma uygun **değildir**.

Açıklama	Tutma Kuvveti	Sipariş No	Birim Fiyatı TL
----------	---------------	------------	-----------------

## SIRIUS 3SE6 RFID ve Manyetik Emniyet Şalterleri



## RFID Kodlu Şalter (M12 Soketli), IP 69K

Kodlu  
Kodlu  
Eşsiz Kodlu (Birden çok defa karşılığı öğretilbilir)  
Eşsiz Kodlu (Birden çok defa karşılığı öğretilbilir)

Yok	3SE6315-0BB01	1.178,00
18N	3SE6315-1BB01	1.644,00
Yok	3SE6315-0BB02	1.735,00
18N	3SE6315-1BB02	2.168,00

## RFID Aktuatör

Standart  
Standart

Yok	3SE6310-0BC01	227,00
18N	3SE6310-1BC01	712,00



## RFID Emniyet Şalteri Bağlantı Kablosu, M12, 8 Kutup

3m  
5m  
10m

3SX5601-2GA03	281,00
3SX5601-2GA05	308,00
3SX5601-2GA10	397,00

## Manyetik (Kodlu) Emniyet Şalterleri (25 x 88), IP 67

YENİ



## Manyetik Şalter

Manyetik şalter, M8 Soketli, 4 Kutup ve LED'li (2NC Kontak)  
Manyetik şalter, 3m Kablolu (2NC + 1NC Kontak)

3SE6614-4CA01	758,00
3SE6617-2CA04	698,00

## Aktuatör

Aktuatör

3SE6714-2CA	136,00
-------------	--------

## Bağlantı Kablosu

3SE66 M8 Soket için 5m Uzatma Kablosu

3SX5601-3GA05	226,00
---------------	--------

## Manyetik (Kodlu) Emniyet Şalterleri (25x36) , IP 67

YENİ



## Manyetik Şalter

Manyetik şalter, 8mm, 6 Kutup Catch Bağlantı (2NC + 1NC Kontak)  
Manyetik şalter, 3m Kablolu (2NC + 1NC Kontak)

3SE6617-3CA01	706,00
3SE6617-3CA04	691,00

## Aktuatör

Aktuatör

3SE6714-3CA	136,00
-------------	--------

## Bağlantı Kablosu

3SE66 Catch Bağlantı 5m Uzatma Kablosu

3SX5601-4GA05	281,00
---------------	--------

- 3SE6 31-RFID ya da 3SE6 Manyetik emniyet şalterleri EN ISO 13849-1'e göre Pl e, EN 62061'e göre Sil 3 ve EN 954-1'e göre Cat 4'e kadar olan uygulamalarda kullanılabilir.
- RFID ve Manyetik Emniyet şalteri seti, aktuatör ve şalterden oluşmaktadır. Ayrı ayrı sipariş edilmelidir.

## Halat Uzunluğu 25 m'ye kadar

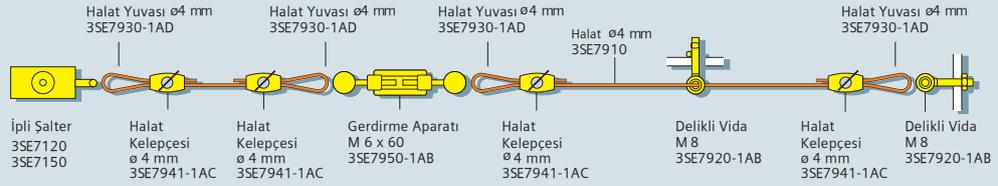

## Halat Uzunluğu 50 m'ye kadar

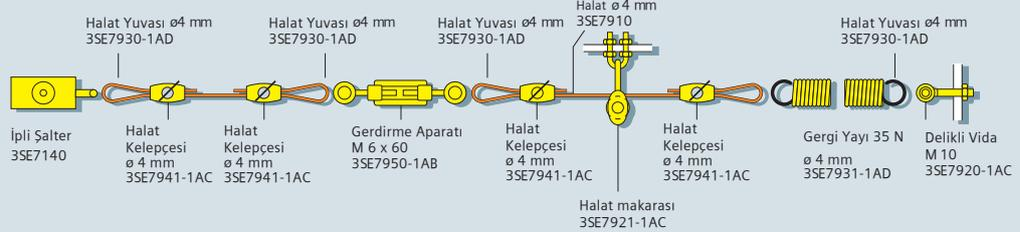

## Halat Uzunluğu 2x75 m

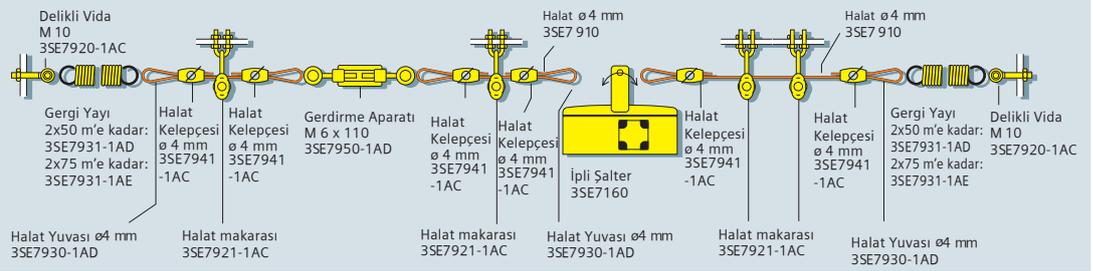

• Halat uzunluğu 25'den büyük olduğunda gergi yayı kullanılmalıdır.



3SE7150-1BD00



3SE7120-1BH00



3SE7140-1BF00



3SE7141-1EG10



3SE7910-3AA 3SE7941-1AC



3SE7931-1AD 3SE7950-1AB



3SE7921-1AC 3SE7921-1AA



3SE7920-1AB 3SE7930-1AD



3SE7310-1AE00

## Açıklama

## Sipariş No

## Birim Fiyatı TL

## SIRIUS 3SE7 İpli Acil Durdurma Şalterleri, Metal Gövde

10m'ye kadar, 2NC kontak, Sarı kapaklı, IP65, Kilitlemeli ve buton resetli  
10m'ye kadar, 2NC+1NO kontak, Sarı kapaklı, IP65, Kilitlemeli ve buton resetli  
25m'ye kadar, 1NC+1NO kontak, IP65, Kilitlemeli ve buton resetli  
25m'ye kadar, 2NC+1NO kontak, Sarı kapaklı, IP65, Kilitlemeli ve buton resetli  
25m'ye kadar, 1NO+1NC kontak, 24VDC Led'li, IP65, Kilitlemeli ve buton resetli  
50m'ye kadar, 1NO+1NC kontak, IP65, Kilitlemeli ve buton resetli  
50m'ye kadar, 2NC kontak, IP65, Kilitlemeli ve buton resetli  
75m'ye kadar, 3NC+1NO kontak, Entegre Acil Durdurma Butonu, IP67  
2X75m'ye kadar, İki Yönlü, 2NC + 2NO kontak, IP 65, Kilitlemeli ve buton resetli

3SE7120-1BF00	1.349,00
3SE7120-1BH00	1.480,00
3SE7150-1BD00	1.349,00
3SE7150-1BH00	1.480,00
3SE7150-1BD04	2.135,00
3SE7140-1BD00	3.135,00
3SE7140-1BF00	3.135,00
3SE7141-1EG10	2.702,00
3SE7160-1AE00	3.351,00

## Aksesuarlar

10m Çelik Halat  
20m Çelik Halat  
50m Çelik Halat  
Kablo Keleççesi, Oval, 2xø4 mm  
Gergi Yayı, 35N, 50m'ye Kadar olan Bağlantılarda  
Gergi Yayı, 35N'dan Büyük Uygulamalarda, 2x75m'ye Kadar olan Bağlantılarda  
Gerdirme Aparatı, ön gergiyi hassas ayarlama, M6 x 60  
Gerdirme Aparatı, ön gergiyi hassas ayarlama, M6 x 110  
Halat Makarası, Halatın yönünü değiştirmek için kullanılır, ø4 mm  
Halat Makarası Sabitleme Aparatı  
Delikli Vida, M8, Halatı Sabitlemek için kullanılır  
Halat Yuvası, halat yönü değişimi ve sabitleme noktalarında güçlendirilmiş iletim için, ø4mm

3SE7910-3AA	465,00
3SE7910-3AC	920,00
3SE7910-3AH	2.300,00
3SE7941-1AC	87,00
3SE7931-1AD	203,00
3SE7931-1AE	230,00
3SE7950-1AB	101,00
3SE7950-1AD	281,00
3SE7921-1AC	112,00
3SE7921-1AA	29,00
3SE7920-1AB	68,00
3SE7930-1AD	18,00

## Bant Kaydı Şalteri, Metal Gövde

2NO + 2NC Kontak, IP 65  
2NO + 2NC Kontak, IP 65, 24VDC LED'li

3SE7310-1AE00	4.330,00
3SE7310-1AE04	5.089,00

Açıklama	Res. No	Sipariş No	Birim Fiyatı TL	Min. Sipariş Adedi
----------	---------	------------	-----------------	--------------------

## 31 mm Komple Set, 1NO-1NC Ani Hareketli Kontak

## Plastik Gövde



1 Dikey teflon buton tahrikli  
2 Dikey plastik makara (10 mm çap) tahrikli  
3 Plastik makara (13 mm çap) kollu tahrikli  
4 Köşegen plastik makara (13 mm çap) tahrikli  
5 Kol uzunluğu ayarlanabilir sağ-sol plastik makara (19 mm çap) tahrikli  
6 Sağ-sol plastik makara (19 mm çap) tahrikli, kol uzunluğu 21 mm  
7 Spiral yay tahrikli  
8 Kol uzunluğu ayarlanabilir alüminyum çubuk (200 mm) tahrikli

1	3SE5232-OCC05	140,00	1
2	3SE5232-OHD03	176,00	1
3	3SE5232-OHE10	202,00	1
4	3SE5232-OHF10	202,00	1
5	3SE5232-OHK50	237,00	1
6	3SE5232-OHK21	208,00	1
7	3SE5232-OHR01	258,00	1
8	3SE5232-OHK80	251,00	1

## Metal Gövde



7 Dikey teflon buton tahrikli  
8 Dikey paslanmaz çelik buton tahrikli  
9 Dikey plastik makara (10 mm çap) tahrikli  
10 Plastik makara (13 mm çap) kollu tahrikli  
1 Köşegen plastik makara (13 mm çap) tahrikli  
2 Sağ-sol plastik makara (19 mm çap) tahrikli  
3 Kol uzunluğu ayarlanabilir (delikli) sağ-sol plastik makara (19 mm çap) tahrikli  
4 Kol uzunluğu ayarlanabilir sağ-sol plastik makara (19 mm çap) tahrikli

1	3SE5212-OCC05	190,00	1
10	3SE5212-OCB01	234,00	1
2	3SE5212-OCB01	234,00	1
3	3SE5212-OCB01	234,00	1
4	3SE5212-OCF10	240,00	1
6	3SE5212-OCK21	247,00	1
9	3SE5212-OCK60	302,00	1
5	3SE5212-OCK50	288,00	1

## 40 mm Komple Set, 1NO-1NC Ani Hareketli Kontak

## Plastik Gövde



12 Dikey paslanmaz çelik buton tahrikli  
13 Dikey plastik buton tahrikli  
14 Dikey plastik makara (13 mm çap) tahrikli  
15 Plastik makara (22 mm çap) kollu tahrikli  
16 Köşegen plastik makara (22 mm çap) tahrikli  
17 Sağ-sol plastik makara (19 mm çap) tahrikli, kol uzunluğu 27 mm  
18 Spiral yay tahrikli  
19 Kol uzunluğu ayarlanabilir (delikli), sağ-sol plastik makara (19 mm çap) tahrikli  
20 Kol uzunluğu ayarlanabilir sağ-sol plastik makara (19 mm çap) tahrikli  
23 Kol uzunluğu ayarlanabilir alüminyum çubuk (200 mm) tahrikli

12	3SE5132-OCB01	204,00	1
13	3SE5132-OCC03	213,00	1
14	3SE5132-OCB01	204,00	1
15	3SE5132-OCE05	254,00	1
16	3SE5132-OCF05	254,00	1
17	3SE5132-OCJ01	274,00	1
18	3SE5132-OCR01	274,00	1
19	3SE5132-OCJ60	315,00	1
20	3SE5132-OCJ50	295,00	1
23	3SE5132-OCJ80	308,00	1

## Metal Gövde



18 Dikey paslanmaz çelik buton tahrikli  
19 Dikey paslanmaz çelik makara (13 mm çap) tahrikli  
20 Plastik makara (22 mm çap) kollu tahrikli  
1 Köşegen plastik makara (22 mm çap) tahrikli  
2 Sağ-sol metal makara (19 mm çap) tahrikli, kol uzunluğu 27 mm  
3 Spiral yay tahrikli  
4 Sağ-sol plastik makara (19 mm çap) tahrikli, kol uzunluğu 27 mm  
5 Kol uzunluğu ayarlanabilir (delikli), sağ-sol plastik makara (19 mm çap) tahrikli  
6 Kol uzunluğu ayarlanabilir sağ-sol plastik makara (19 mm çap) tahrikli  
7 Kol uzunluğu ayarlanabilir alüminyum çubuk (200 mm) tahrikli

21	3SE5112-OCC02	348,00	1
22	3SE5112-OCB01	234,00	1
15	3SE5112-OCE01	335,00	1
16	3SE5112-OCF01	335,00	1
17	3SE5112-OCH02	436,00	1
18	3SE5112-OCR01	329,00	1
17	3SE5112-OCH01	374,00	1
19	3SE5112-OCH60	410,00	1
20	3SE5112-OCH50	395,00	1
23	3SE5112-OCH80	418,00	1

• Aksesuarlar ve yedek kısımları 137. sayfadan seçebilirsiniz.

Açıklama	Res. No	Sipariş No	Birim Fiyatı TL	Min. Sipariş Adedi
----------	---------	------------	-----------------	--------------------



## 50 mm Komple Set, 1NO-1NC Ani Hareketli Kontak

## Plastik Gövde

Dikey teflon buton tahrikli  
Dikey plastik makara (10 mm çap) tahrikli  
Plastik makara (13 mm çap) kollu tahrikli  
Sağ-Sol plastik makara (19 mm çap) tahrikli  
Kol uzunluğu ayarlanabilir sağ-sol plastik makara (19 mm çap) tahrikli

1	3SE5242-OCC05	176,00	1
2	3SE5242-OHD03	214,00	1
3	3SE5242-OHE10	238,00	1
4	3SE5242-OHK21	244,00	1
5	3SE5242-OHK50	276,00	1



## 56 mm Komple Set, 1NO-1NC Ani Hareketli Kontak

## Metal Gövde

Dikey paslanmaz çelik buton tahrikli  
Dikey paslanmaz çelik makara (13 mm çap) tahrikli  
Plastik makara (22 mm çap) kollu tahrikli  
Köşegen plastik makara (22 mm çap) tahrikli  
Spiral yay tahrikli  
Sağ-Sol plastik makara (19 mm çap) tahrikli, kol uzunluğu 27 mm  
Kol uzunluğu ayarlanabilir (delikli), sağ-sol plastik makara (19 mm çap) tahrikli  
Kol uzunluğu ayarlanabilir alüminyum çubuk (200 mm) tahrikli  
Dikey paslanmaz çelik buton tahrikli  
Sağ-sol plastik makara (19 mm çap) tahrikli (çift makara, çift kol)  
Sağ-sol çelik makara tahrikli, kol uzunluğu 27 mm  
Kol uzunluğu ayarlanabilir sağ-sol plastik makara (19 mm çap) tahrikli

6	3SE5122-OCC02	348,00	1
7	3SE5122- OCD02	390,00	1
8	3SE5122-OCE01	329,00	1
9	3SE5122-OCF01	329,00	1
10	3SE5122-OCR01	329,00	1
11	3SE5122-OCH01	370,00	1
12	3SE5122-OCH60	410,00	1
13	3SE5122-OCH80	418,00	1
14	3SE5122-OCB01	264,00	1
15	3SE5122-OCT11	615,00	1
11	3SE5122-OCH02	436,00	1
16	3SE5122-OCH50	395,00	1



## 30 mm Kompakt Komple Set, 1NO-1NC Ani Hareketli Kontak

## Metal Gövde

Dikey buton tahrikli  
Dikey seviyesi ayarlanabilir buton tahrikli (M12x1)  
Dikey makara tahrikli  
Sağ-Sol makara tahrikli  
Dikey buton tahrikli

17	3SE5413-OCC20-1EA2	332,00	1
18	3SE5413-OCC21-1EA2	373,00	1
19	3SE5413- OCD20-1EA2	347,00	1
20	3SE5413- OCN20-1EA2	364,00	1
21	3SE5413- OCC22-1EA2	373,00	1



## 30 mm Açık Tip Nihayet Şalteri

Teflon buton tahrikli, 1NO/1NC, IP 20, 30 mm  
Teflon buton tahrikli, 1NO/2NC, IP 10, 30 mm

22	3SE5250-OCC05	144,00	1
-	3SE5250-OLC05	144,00	1



• Aksesuarlar ve yedek kısımları 137. sayfadan seçebilirsiniz.



## SIRIUS 3SE5 Kafalar

Açıklama	Res. No	Sipariş No	Birim Fiyatı TL	Min. Sipariş Adedi
Koruma kapağı (3SE5.....-C05 serisi için)*	1	3SE5000-0AC30	29,00	1
Dikey paslanmaz çelik buton*	2	3SE5000-0AB01	51,00	1
Dikey plastik makara (10mm çap)*	3	3SE5000-0AD03	40,00	1
Dikey paslanmaz çelik makara (10mm çap)*	3	3SE5000-0AD04	103,00	1
Dikey plastik makara (ortadan sabitleme)*	4	3SE5000-0AD10	83,00	1
Dikey paslanmaz çelik makara (10mm çap) (Ortadan Sabitleme)*	4	3SE5000-0AD11	147,00	1
Plastik makara (13mm çap) kollu*	5	3SE5000-0AE10	64,00	1
Köşegen plastik makara (13mm çap)*	6	3SE5000-0AF10	64,00	1
Spiral yay, plastik toplam uzunluk 142,5mm*	7	3SE5000-0AR01	120,00	1
Dikey paslanmaz çelik buton*	8	3SE5000-0AC02	137,00	1
Dikey paslanmaz çelik makara (13mm çap)*	9	3SE5000-0AD02	176,00	1
Plastik makara (22mm çap) kollu*	10	3SE5000-0AE01	121,00	1
Köşegen plastik makara (22mm çap)*	6	3SE5000-0AF01	121,00	1
Spiral yay, paslanmaz çelik (toplam uzunluk 142,5 mm)*	7	3SE5000-0AR02	186,00	1



## SIRIUS 3SE5 Sağ-Sol Açısal Hareketli Kafalar

Sağ-sol tahrik temel eleman (plastik)*	11	3SE5000-0AK00	44,00	1
Sağ-sol tahrik temel eleman (metal)*	11	3SE5000-0AH00	129,00	1
Sağ-sol, plastik makara (19 mm çap), kol uzunluğu 21 mm*	12	3SE5000-0AA21	29,00	1
Sağ-sol, metal makara (19 mm çap), kol uzunluğu 21 mm*	13	3SE5000-0AA22	88,00	1
Sağ-sol, plastik makara (19 mm çap), kol uzunluğu 35 mm*	14	3SE5000-0AA15	54,00	1
Kol uzunluğu ayarlı (delikli) sağ-sol, plastik makara (19 mm çap)*	15	3SE5000-0AA60	75,00	1
Kol uzunluğu ayarlanabilir sağ-sol, plastik makara (19 mm çap)*	16	3SE5000-0AA50	57,00	1
Kol uzunluğu ayarlanabilir çubuk (200 mm)*	17	3SE5000-0AA80	71,00	1



## SIRIUS 3SE5 Kontak Blokları

Yavaş hareketli (Slow Action), 1NO-1NC*	-	3SE5000-0BA00	118,00	1
Ani hareketli (Snap Action), 1NO-1NC*	-	3SE5000-0CA00	110,00	1
Ani hareketli altın kaplama (Snap Action), 1NO-1NC*	-	3SE5000-0CA00-1AC1	391,00	1
Yavaş hareketli (Slow Action), 1NO-2NC*	-	3SE5000-0KA00	130,00	1
Ani hareketli (Snap Action), 1NO-2NC*	-	3SE5000-0LA00	121,00	1
Yavaş hareketli (Slow Action with make break before), 1NO-2NC*	-	3SE5000-0MA00	121,00	1



## Kablo Bağlantı Aksesuarları

M12, 0,25mm² 4 Kutup, maksimum 250V, 4A*	1	3SY3127	144,00	1
M12, 0,25mm² 5 Kutup, maksimum 250V, 4A*	1	3SY3128	163,00	1
Rakor*	2	3SX9926	49,00	1

\* SIRIUS 3SE5250 Açık tip şalterler ve 3SE5413 Kompakt nihayet şalterleri ile kullanıma uygun değildir.



## 8WD 50 mm Sinyal Kolonları

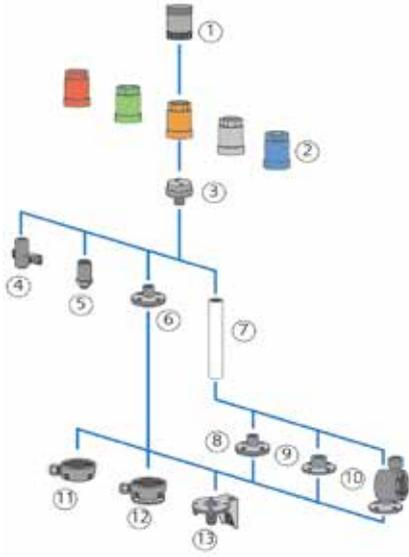

## 8WD 70 mm Sinyal Kolonları

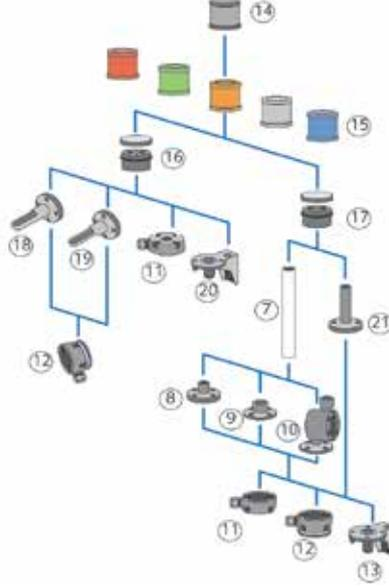

## 8WD Tekli Sinyal Kolonları

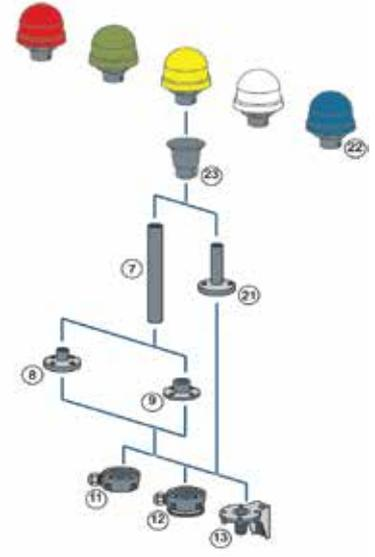

Açıklama	Simge No	Sipariş No	Birim Fiyatı TL
----------	----------	------------	-----------------

## Korna



80 db, 24VAC/DC, 50mm  
80 db, 230VAC, 50 mm  
85 dB, Puls ya da sürekli ton ayarlanabilir 24VAC/DC, 70mm  
100 dB, 8 Tonlu, Ses ayarlanabilir 230VAC, 70mm  
100 dB, 8 Tonlu, Ses ayarlanabilir 24VAC/DC, 70mm  
108 dB, IP 40, 24V DC, 70mm

1	8WD4220-0FA	585,00
1	8WD4250-0FA	661,00
14	8WD4420-0FA	579,00
14	8WD4450-0EA2	934,00
14	8WD4420-0EA2	840,00
14	8WD4420-0EA	589,00

## Entegre LED'li Sinyal Elemanı, 24VAC/DC, IP 65



8WD4220-5AC

Kalıcı Işıklı, Kırmızı, 50mm  
Kalıcı Işıklı, Yeşil, 50mm  
Kalıcı Işıklı, Sarı, 50mm  
Kalıcı Işıklı, Şeffaf, 50 mm  
Kalıcı Işıklı, Mavi, 50mm

2	8WD4220-5AB	728,00
2	8WD4220-5AC	728,00
2	8WD4220-5AD	728,00
2	8WD4220-5AE	728,00
2	8WD4220-5AF	728,00



8WD4420-5AB

Kalıcı Işıklı, Kırmızı, 70mm  
Kalıcı Işıklı, Yeşil, 70mm  
Kalıcı Işıklı, Sarı, 70mm  
Kalıcı Işıklı, Şeffaf, 70mm  
Kalıcı Işıklı, Mavi, 70mm

15	8WD4420-5AB	585,00
15	8WD4420-5AC	585,00
15	8WD4420-5AD	585,00
15	8WD4420-5AE	624,00
15	8WD4420-5AF	624,00

Flaşör Tip, Kırmızı, 70mm  
Flaşör Tip, Yeşil, 70mm  
Flaşör Tip, Sarı, 70mm

15	8WD4420-5BB	774,00
15	8WD4420-5BC	774,00
15	8WD4420-5BD	774,00

## BA15d Akkor Lamba/ LED Uyumlu (LED ya da Akkor Lamba Ayrı Sipariş Edilir) Sinyal Elemanı , 12-230VAC-DC



8WD4400-1AD

Kalıcı Işıklı, Kırmızı, 70mm  
Kalıcı Işıklı, Yeşil, 70mm  
Kalıcı Işıklı, Sarı, 70mm  
Kalıcı Işıklı, Şeffaf, 70mm  
Kalıcı Işıklı, Mavi, 70mm

15	8WD4400-1AB	305,00
15	8WD4400-1AC	305,00
15	8WD4400-1AD	305,00
15	8WD4400-1AE	305,00
15	8WD4400-1AF	305,00

- Conta dahildir. Maksimum 5 elemana kadar bağlantı yapılabilir. IP65 korumalıdır.
- Montaj elemanları ve diğer aksesuarları 163. sayfadan seçebilirsiniz.

Açıklama	Simge No	Sipariş No	Birim Fiyatı TL
----------	----------	------------	-----------------

## Entegre LED'li Tekli Sinyal Lambası, 24VAC/DC, IP 65

Kalıcı Işıklı, Kırmızı	22	8WD5320-5AB	1.061,00
Kalıcı Işıklı, Yeşil	22	8WD5320-5AC	1.061,00
Kalıcı Işıklı, Sarı	22	8WD5320-5AD	1.061,00



8WD5320-5AB



8WD4408-0AA

## BA15d Akkor Lamba/ LED Uyumlu (LED ya da Akkor Lamba Ayrı Sipariş Edilir) , Tekli Sinyal Lambası , 12-230VAC-DC, IP 65

Kalıcı Işıklı, Kırmızı	22	8WD5300-1AB	404,00
Kalıcı Işıklı, Yeşil	22	8WD5300-1AC	404,00
Kalıcı Işıklı, Sarı	22	8WD5300-1AD	404,00
Kalıcı Işıklı, Şeffaf	22	8WD5300-1AE	404,00
Kalıcı Işıklı, Mavi	22	8WD5300-1AF	404,00

## Bağlantı Elemanları

Boruya ve zemine montaj bağlantı elemanı (alt-üst sabitleme), 50 mm	3	8WD4208-0AA	351,00
Braket ve zemine montaj bağlantı elemanı (alt-üst sabitleme), 70 mm	16	8WD4408-0AB	341,00
Boruya montaj bağlantı elemanı (alt-üst sabitleme), 70 mm	17	8WD4408-0AA	345,00
Tekli sinyal lambası boruya montaj elemanı	23	8WD5308-0EG	108,00



8WD4208-0CD



8WD4208-0EH



8WD4208-0DE



8WD4308-0CA



8WD4308-0CB



8WD4408-0CD



8WD4308-0DB



8WD4308-0EE



8WD4408-0DF



8WD4308-0DC



8WD4308-0DD



8WD4308-0DA

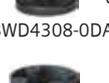

8WD4308-0DE



8WD4408-0CC

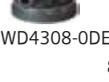

8WD4308-0DE



8WD4408-0CC

## Montaj Elemanları

Duvara bağlantı braketi, plastik, ayaksız ve borusuz montaj, 50 mm'e uyumlu	4	8WD4208-0CD	144,00
Deliğe(M18) bağlantı elemanı, metal, ayaksız ve borusuz montaj, 50 mm'e uyumlu	5	8WD4208-0EH	147,00
Borusuz bağlantı için plastik bağlantı ayağı , 50mm'e uyumlu	6	8WD4208-0DE	262,00
Duvara bağlantı braketi (tek yönlü), ayaksız ve borusuz montaj, 70mm'e uyumlu	18	8WD4308-0CA	197,00
Duvara bağlantı braketi (çift yönlü), ayaksız ve borusuz montaj, 70mm'e uyumlu	19	8WD4308-0CB	208,00
Temel montaj braketi, ayaksız ve borusuz montaj, 70mm'e uyumlu	20	8WD4408-0CD	149,00
Boru (uzunluk 150 mm), 50 mm ve 70 mm'e uyumlu	7	8WD4308-0EE	286,00
Boru (uzunluk 250 mm), 50 mm ve 70 mm'e uyumlu	7	8WD4308-0EA	193,00
Boru (uzunluk 400 mm), 50 mm ve 70 mm'e uyumlu	7	8WD4308-0EB	264,00
Boru (uzunluk 1000 mm), 50 mm ve 70 mm'e uyumlu	7	8WD4308-0ED	618,00
Boru ile bağlantı için plastik bağlantı ayağı, 50 mm ve 70 mm'e uyumlu	8	8WD4308-0DB	175,00
Boru (>400 mm) ile bağlantı için metal bağlantı ayağı, 50 mm ve 70mm'e uyumlu	9	8WD4308-0DC	370,00
Boru ile bağlantı için açısı (7,5°'lik artışlarla) ayarlanabilir plastik bağlantı ayağı, 50 mm ve 70 mm'e uyumlu	10	8WD4408-0DF	641,00
100 mm borulu montaj ayağı, 70 mm'e uyumlu	21	8WD4308-0DA	307,00
Soket, yandan kablo çıkışlı 50 mm ve 70 mm'e uyumlu	11	8WD4308-0DD	275,00
Soket , yandan kablo çıkışlı, manyetik sabitleme, 50mm ve 70mm'e uyumlu	12	8WD4308-0DE	720,00
Ayakla bağlantı için braket, 50 mm ve 70 mm'e uyumlu	13	8WD4408-0CC	149,00

## BA 15d Akkor Lamba, BA 15d LED

24VAC/DC Akkor Lamba	-	8WD4328-1XX	49,00
230VAC/DC Akkor Lamba	-	8WD4358-1XX	54,00
Kırmızı LED 24VAC/DC	-	8WD4428-6XB	374,00
Yeşil LED 24VAC/DC	-	8WD4428-6XC	374,00
Sarı LED 24VAC/DC	-	8WD4428-6XD	374,00
Şeffaf LED 24VAC/DC	-	8WD4428-6XE	418,00
Mavi LED 24VAC/DC	-	8WD4428-6XF	418,00



8WD4428-6XE



3RS7020-1ET00



3RS7003-1AE00



3RS7005-1FW00



3RQ3900-0A



3RQ3901-0B



3RQ3902-0A

Giriş	Çıkış	Besleme Gerilimi	Sipariş No	Birim Fiyatı TL	Min. Sipariş Adedi
-------	-------	------------------	------------	-----------------	--------------------

## Tekli Sinyal Dönüştürücüler, 2 Yollu Yalıtım, Pasif

YENİ

4..20mA	4..20mA	-	3RS7020-1ET00	1.108,00	1
---------	---------	---	---------------	----------	---

## Tekli Sinyal Dönüştürücüler, 3 Yollu Yalıtım, Aktif

YENİ

0..10V	0..10V	24VAC/DC	3RS7000-1AE00	1.124,00	1
0..20mA	0..10V	24VAC/DC	3RS7002-1AE00	1.124,00	1
4..20mA	0..10V	24VAC/DC	3RS7003-1AE00	1.124,00	1
0..10V	0..20mA	24VAC/DC	3RS7000-1CE00	1.124,00	1
0..20mA	0..20mA	24VAC/DC	3RS7002-1CE00	1.124,00	1
4..20mA	0..20mA	24VAC/DC	3RS7003-1CE00	1.124,00	1
0..10V	4..20mA	24VAC/DC	3RS7000-1DE00	1.124,00	1
0..20mA	4..20mA	24VAC/DC	3RS7002-1DE00	1.124,00	1
4..20mA	4..20mA	24VAC/DC	3RS7003-1DE00	1.124,00	1

## Çoklu Sinyal Dönüştürücüler, 3 Yollu Yalıtım, Aktif

YENİ

## DIP Sviç ile Giriş / Çıkış Set Etme

0..10V, 0..20mA, 4..20mA	0..10V, 0..20mA, 4..20mA	24..240VAC/DC	3RS7005-1FW00	2.049,00	1
0..10V, 0..20mA, 4..20mA	0..50Hz, 0..100Hz, 0..1kHz, 0..10kHz	24..240VAC/DC	3RS7005-1KW00	2.373,00	1

## DIP Sviç ile Giriş / Çıkış Set Etme, Manuel / Otomatik Seçim, Potansiyometre ile Çıkış Ayarlama

0..10V, 0..20mA, 4..20mA	0..10V, 0..20mA, 4..20mA	24..240VAC/DC	3RS7025-1FW00	2.638,00	1
--------------------------	--------------------------	---------------	---------------	----------	---

## Universal Çoklu Sinyal Dönüştürücüler, Aktif

YENİ

## DIP Sviç ile Giriş / Çıkış Set Etme

0..60mV, 0..100mV, 0..300mV, 0..500mV, 0..1V, 0..2V, 0..5V, 0..10V, 0..20V, 2..10V, 0..5mA, 0..10mA, 0..20mA, 4..20mA, -5..+5mA, -20..+20mA	0..10V, 0..20mA, 4..20mA	24..240VAC/DC	3RS7006-1FW00	2.523,00	1
--	--------------------------	---------------	---------------	----------	---

## Akseuarlar

YENİ

## Galvanik İzolasyon Plakası

Farklı potansiyele sahip cihazlar yan yana kullanıldığında elektriksel izolasyonu sağlamak için kullanılır

3RQ3900-0A	25,00	10
------------	-------	----

## Bağlantı Köprüleri

2 Kutup  
4 Kutup  
8 Kutup  
16 Kutup

3RQ3901-0A	10,00	10
3RQ3901-0B	18,00	10
3RQ3901-0C	29,00	10
3RQ3901-0D	49,00	10

## Etiketler

5x5 mm - 100 adet

3RQ3902-0A	76,00	20
------------	-------	----

Açıklama	Besleme Gerilimi	Sipariş No	Birim Fiyatı TL	Min. Sipariş Adedi
----------	------------------	------------	-----------------	--------------------

## Kuplaj Röleleri, Enversör Çıkışlı

YENİ

## Çıkış Kuplaj Röleleri

1CO, Termal akım 6A	24VDC	3RQ3018-2AM08-0AA0	158,00	5
1CO, Termal akım 6A	24VAC/DC	3RQ3018-1AB00	225,00	5
1CO, Termal akım 6A	230VAC/DC	3RQ3018-1AF00	238,00	5

## Giriş Kuplaj Röleleri

1CO, Termal akım 6A	24VAC/DC	3RQ3038-1AB00	260,00	5
1CO, Termal akım 6A	230VAC/DC	3RQ3038-1AF00	304,00	5



3RQ3018-1AB0



3RQ3118-1AB0

## Kuplaj Röleleri Soketli Tip, Enversör Çıkışlı

YENİ

## Çıkış Kuplaj Röleleri

1CO, Termal akım 6A	24VAC/DC	3RQ3118-1AB00	165,00	5
1CO, Termal akım 6A	230VAC/DC	3RQ3118-1AF00	216,00	5
1CO, Termal akım 6A	24VDC	3RQ3118-1AM00	143,00	5

## Kuplaj Röleleri Transistör Çıkışlı

YENİ

## Çıkış Kuplaj Röleleri

Akım taşıma kapasitesi DC/1mA..0,5A	11..30VDC	3RQ3050-1SM50	408,00	5
Akım taşıma kapasitesi DC/1mA..2A	11..30VDC	3RQ3052-1SM40	424,00	5
Akım taşıma kapasitesi AC/5mA..2A	11..30VDC	3RQ3052-1SM50	586,00	5
Akım taşıma kapasitesi DC/5mA..5A	11..30VDC	3RQ3055-1SM30	408,00	5
Akım taşıma kapasitesi DC/1mA..3A	110..230VAC/DC	3RQ3053-1SG30	438,00	5

## Giriş Kuplaj Röleleri

Akım taşıma kapasitesi DC/10mA..0,5A	11..30VAC/DC	3RQ3070-1SB30	482,00	5
Akım taşıma kapasitesi DC/10mA..0,5A	110..230VAC/DC	3RQ3070-1SG30	520,00	5



3RQ3052-1SM4

## Aksesuarlar

YENİ

## Galvanik İzolasyon Plakası

Farklı potansiyele sahip cihazlar yan yana kullanıldığında elektriksel izolasyonu sağlamak için kullanılır

3RQ3900-0A	25,00	10
------------	-------	----

## Bağlantı Köprüleri

2 Kutup	3RQ3901-0A	10,00	10
4 Kutup	3RQ3901-0B	18,00	10
8 Kutup	3RQ3901-0C	29,00	10
16 Kutup	3RQ3901-0D	49,00	10



3RQ3900-0A

## Etiketler

5x5 mm - 100 adet	3RQ3902-0A	76,00	20
6X12 mm - 100 adet	3RQ3902-0B	165,00	20



3RQ3901-0B

## 3RQ3118 Soketli Tip Kuplaj Röleleri için Yedek Röle

3RQ3118-.AM00 için yedek röle	3TX7014-7BM00	80,00	15
3RQ3118-.AB00 için yedek röle	3TX7014-7BQ00	80,00	15
3RQ3118-.AF00 için yedek röle	3TX7014-7BP00	110,00	15



3RQ3902-0A

Açıklama	Besleme Gerilimi	Sipariş No	Birim Fiyatı TL	Min. Sipariş Adedi
----------	------------------	------------	-----------------	--------------------

## PT Serisi Ürünler



LZX:PT570024

## PT Röle, 2CO Enversör Kontak, 8 Pin

230 VAC	LZX:PT270730	66,00	1
---------	--------------	-------	---

## PT Röle, 3CO Enversör Kontak, 11 Pin

24VDC	LZX:PT370024	60,00	1
24 VAC	LZX:PT370524	60,00	1
115 VAC	LZX:PT370615	69,00	1
230 VAC	LZX:PT370730	69,00	1

## PT Röle, 4CO Enversör Kontak, 14 Pin

24 VDC	LZX:PT570024	61,00	1
24 VAC	LZX:PT570524	61,00	1
115 VAC	LZX:PT570615	71,00	1
230 VAC	LZX:PT570730	71,00	1

## PT Soket

8 Pinli için soket

11 Pinli için soket

14 Pinli için soket

LZS:PT78720	42,00	1
LZS:PT78730	42,00	1
LZS:PT78740	42,00	1



LZS:PT78720

## RT Serisi Ürünler



LZX:RT424730

## RT Röle, 1CO Enversör Kontak, 8 Pin

24 VDC	LZX:RT314024	42,00	1
24 VAC	LZX:RT314524	42,00	1
230 VAC	LZX:RT314730	71,00	1

## RT Röle, 2CO Enversör Kontak, 8 Pin

24VDC	LZX:RT424024	48,00	1
24 VAC	LZX:RT424524	48,00	1
230 VAC	LZX:RT424730	74,00	1

## RT Soket

LZS:RT78726	53,00	1
-------------	-------	---



LZS:RT78726

## MT Serisi Ürünler



LZX:MT321024

## MT Röle, 3CO Enversör Kontak, 11 Pin

24 VDC	LZX:MT321024	170,00	1
24VAC	LZX:MT326024	170,00	1
115VAC	LZX:MT326115	196,00	1
230VAC	LZX:MT326230	196,00	1

## MT Soket

LZS:MT78750	51,00	1
-------------	-------	---



LZS:MT78750

## Aksesuarlar



LZS:RT17040

PT serisi etiket

LZS:PT17040	4,00	10
-------------	------	----

PT röle klips

LZS:PT17024	5,00	10
-------------	------	----

RT serisi etiket

LZS:RT17040	4,00	10
-------------	------	----

RT röle için klips

LZS:RT17016	5,00	10
-------------	------	----

MT röle için klips

LZS:MT28800	14,00	1
-------------	-------	---

PT/RT için 24V DC koruma diyodlu LED modülü

LZS:PTML0024	29,00	1
--------------	-------	---

PT/RT için 24V AC/DC LED modülü

LZS:PTML0524	31,00	1
--------------	-------	---

PT/RT için 110...230V AC/DC LED modülü

LZS:PTML0730	31,00	1
--------------	-------	---



LZS:PT17024



LZS:PTML0024

Açıklama	Besleme Gerilimi	Sipariş No	Birim Fiyatı TL	Min. Sipariş Adedi
----------	------------------	------------	-----------------	--------------------

## Komple Set Ürünler



LZS:PT...

## PT Serisi Komple Set Ürünler, 3CO Enversör Kontak, 11 Pin

Röle, Soket, LED Modülü, Etiket, Klips mekanizması dahil	24VDC	LZS:PT3A5L24	136,00	5
	24VAC	LZS:PT3A5R24	136,00	5
	230VAC	LZS:PT3A5T30	146,00	5

## PT Serisi Komple Set Ürünler, 4CO Enversör Kontak, 14 Pin

Röle, Soket, LED Modülü, Etiket, Klips mekanizması dahil	24VDC	LZS:PT5A5L24	136,00	5
	24VAC	LZS:PT5A5R24	136,00	5
	230VAC	LZS:PT5A5T30	146,00	5



LZS:RT...

## RT Serisi Komple Set Ürünler, 1CO Enversör Kontak, 8 Pin

Röle, Soket, LED Modülü, Etiket, Klips mekanizması dahil	24VDC	LZS:RT3A4L24	141,00	5
	24VAC	LZS:RT3A4R24	141,00	5
	230VAC	LZS:RT3A4T30	163,00	5

## RT Serisi Komple Set Ürünler, 2CO Enversör Kontak, 8 Pin

Röle, Soket, LED Modülü, Etiket, Klips mekanizması dahil	24VDC	LZS:RT4A4L24	147,00	5
	24VAC	LZS:RT4A4R24	147,00	5
	230VAC	LZS:RT4A4T30	168,00	5



3RP2505-1AW30

Kontakt Sayısı	Zaman Ayar Aralığı	Besleme Gerilimi	Sipariş No	Birim Fiyatı TL	Min. Sipariş Adedi
----------------	--------------------	------------------	------------	-----------------	--------------------

## SIRIUS 3RP2 Multifonksiyon Zaman Röleleri, LED'li

YENİ

## 13 Fonksiyonlu, 17,5 mm

1CO Kontakt	0,05s..100h	12..240VAC/DC	3RP2505-1AW30	858,00	1
-------------	-------------	---------------	---------------	--------	---

## 27 Fonksiyonlu, 22,5 mm

2CO Kontakt	0,05s..100h	12..240VAC/DC	3RP2505-1BW30	1.067,00	1
-------------	-------------	---------------	---------------	----------	---



3RP2511-1AW30

## SIRIUS 3RP2 Çekmede Gecikmeli (ON-Delay) Zaman Röleleri, LED'li, 17,5 mm

YENİ

1CO Kontakt	0,5s..10s	12..240VAC/DC	3RP2511-1AW30	414,00	1
1CO Kontakt	1s..30s	12..240VAC/DC	3RP2512-1AW30	414,00	1
1CO Kontakt	5s..100s	12..240VAC/DC	3RP2513-1AW30	414,00	1
1CO Kontakt	0,05s..100h	12..240VAC/DC	3RP2525-1AW30	534,00	1
2CO Kontakt	0,05s..100h	12..240VAC/DC	3RP2525-1BW30	647,00	1



3RP2535-1AW30

## SIRIUS 3RP2 Bırakmada Gecikmeli (OFF-Delay) Zaman Röleleri, LED'li, 17,5 mm

YENİ

## Kontrol Sinyali ile Kumanda

1CO Kontakt	0,05s..100h	12..240VAC/DC	3RP2535-1AW30	717,00	1
-------------	-------------	---------------	---------------	--------	---

## Enerji ile Kumanda

1CO Kontakt	0,05s..600s	12..240VAC/DC	3RP2540-1AW30	905,00	1
-------------	-------------	---------------	---------------	--------	---



3RP2574-1NW30

## SIRIUS 3RP2 Aç-Kapa (Flaşör) Zaman Röleleri, LED'li, 17,5 mm

YENİ

1CO Kontakt	0,05s..100h	12..240VAC/DC	3RP2555-1AW30	1.000,00	1
-------------	-------------	---------------	---------------	----------	---

## SIRIUS 3RP2 Yıldız-Üçgen Zaman Röleleri, LED'li, 22,5 mm

YENİ

1NO-1NO(t) Gecikmeli	1s..20s	12..240VAC/DC	3RP2574-1NW30	534,00	1
1NO-1NO(t) Gecikmeli	3s..60s	12..240VAC/DC	3RP2576-1NW30	534,00	1



7PV1508-1AW30

## SIRIUS 7PV15 Multifonksiyon Zaman Röleleri, LED'li, 17,5 mm

YENİ

## 7 Fonksiyonlu

1CO Kontakt	0,05s..100h	12..240VAC/DC	7PV1508-1AW30	449,00	1
-------------	-------------	---------------	---------------	--------	---

## SIRIUS 7PV15 Çekmede Gecikmeli (ON-Delay) Zaman Röleleri, LED'li, 17,5 mm

YENİ

1CO Kontakt	0,05s..10s	200..240VAC-24VAC/DC	7PV1512-1AP30	253,00	1
1CO Kontakt	5s..100s	24/230VAC-24VDC	7PV1513-1AP30	253,00	1
1CO Kontakt	0,05s..100s	24/110VAC-24VDC	7PV1513-1AQ30	253,00	1
1CO Kontakt	0,05s..100h	12..240VAC/DC	7PV1518-1AW30	327,00	1



7PV1513-1AQ3

## SIRIUS 7PV15 Bırakmada Gecikmeli (OFF-Delay) Zaman Röleleri, LED'li, 17,5 mm

YENİ

1CO Kontakt	0,05s..100h	12..240VAC/DC	7PV1538-1AW30	435,00	1
1CO Kontakt	0,05s..100s	12..240VAC/DC	7PV1540-1AW30	549,00	1



7PV1538-1AW30

## SIRIUS 7PV15 Yıldız-Üçgen Zaman Röleleri, LED'li, 17,5 mm

YENİ

2NO Kontakt	0,05s..100h	12..240VAC/DC	7PV1578-1BW30	374,00	1
-------------	-------------	---------------	---------------	--------	---

## \* Multifonksiyonlu zaman rölesinin fonksiyonları aşağıda belirtilmiştir.

- Çekmede Gecikme (ON-Delay), Bırakmada Gecikme (OFF-Delay), Flaşör, Kısa Süreli Açma, Kısa Süreli Kapatma, Pals, Toplamalı ON-Delay, Yıldız Üçgen, ...

Detaylı ürün fonksiyonlarını incelemek için aşağıdaki linklerden ürün teknik dökümanlarını indirebilirsiniz;

3RP2 Serisi için:

<https://support.industry.siemens.com/cs/tr/tr/view/102954829>

7PV1 Serisi:

<https://support.industry.siemens.com/cs/tr/tr/view/35210295>

**Not:** Kontaktörlere takılabilen zaman röleleri için SIRIUS programındaki ürünlerimizden faydalanabilirsiniz.

Açıklama	Trip Geciktirme Zaman Ayarı	Ölçüm Aralığı	Harici Besleme Gerilimi	Sipariş No	Birim Fiyatı TL
----------	-----------------------------	---------------	-------------------------	------------	-----------------

## 3UG4 Faz Sırası İzleme Röleleri

Otomatik Reset, 1CO	-	320..500VAC	-	3UG4511-1AP20	698,00
Otomatik Reset, 2CO	-	320..500VAC	-	3UG4511-1BP20	806,00

## 3UG4 Faz Sırası, Faz Kaybı ve Faz Asimetri İzleme Röleleri

Otomatik Reset, %10 asimetriye duyarlı, 1CO	-	160..690VAC	-	3UG4512-1AR20	772,00
---	---	-------------	---	---------------	--------

## 3UG4 Faz Sırası, Faz Kaybı, Faz Asimetri ve Düşük Gerilim İzleme Röleleri

Otomatik Reset, analog ayarlama, %20 asimetriye duyarlı, 2CO	1..20sn	160..690VAC	-	3UG4513-1BR20	1.023,00
--	---------	-------------	---	---------------	----------

## 3UG4 Faz Sırası, Faz Kaybı, Faz Asimetri, Düşük ve Yüksek Gerilim İzleme Röleleri

Otomatik ya da manuel reset, dijital ayarlama, 2 CO	1..20sn	160..690VAC	-	3UG4615-1CR20	1.483,00
---	---------	-------------	---	---------------	----------

## 3UG4 Faz Sırası, Faz Kaybı, Faz Asimetri, Düşük, Yüksek ve N- İletkenine Karşı Gerilim İzleme Röleleri

Otomatik ya da manuel reset, dijital ayarlama, 2 CO	1..20sn	160..690VAC	-	3UG4616-1CR20	1.590,00
---	---------	-------------	---	---------------	----------

## 3UG4 Monofaze Gerilim İzleme Röleleri

0,1..300 histeresis ayarlanabilir, 1CO	1..20sn	10..600VAC/DC	24..240VAC/DC	3UG4632-1AW30	1.159,00
--	---------	---------------	---------------	---------------	----------

## 3UG4 Düşük / Yüksek Akım İzleme Röleleri

0,01..5A histeresis ayarlanabilir, 1CO	1..20sn	0,05..10AAC/DC	24..240VAC/DC	3UG4622-1AW30	1.159,00
--	---------	----------------	---------------	---------------	----------

## 3UG4 Sıvı Seviye Kontrol Ürünleri

## Sıvı Seviye Kontrol Rölesi

Hassasiyet 2..200kOhm, 1CO	0,5..10sn	-	24..240VAC/DC	3UG4501-1AW30	792,00
----------------------------	-----------	---	---------------	---------------	--------



3UG4511-1AP20



3UG4615-1CR20



3UG4501-1AW30





3RN2000-1AW30



3RN2012-1BW30



3RS1040-1GW50

Açıklama	Kontak Sayısı	Besleme Gerilimi	Sipariş No	Birim Fiyatı TL	Min. Sipariş Adedi
----------	---------------	------------------	------------	-----------------	--------------------

## SIRIUS 3RN2 PTC Termistör Motor Koruma Röleleri

YENİ

## 17,5 mm, Uygulanan Besleme Gerilimi = Çıkış Gerilimi

Otomatik reset	1CO	24..240VAC/DC	3RN2000-1AW30	485,00	1
Otomatik reset	1NO+1NC	24..240VAC/DC	3RN2010-1CW30	634,00	1

## 22,5 mm

Otomatik reset	2CO	24..240VAC/DC	3RN2010-1BW30	668,00	1
----------------	-----	---------------	---------------	--------	---

## 22,5 mm, ATEX Onaylı

Manuel reset	2CO	24..240VAC/DC	3RN2011-1BW30	792,00	1
Otomatik, manuel, harici reset	2CO	24..240VAC/DC	3RN2012-1BW30	1.116,00	1

## 22,5 mm, ATEX Onaylı, 2 Sensör Girişli

Otomatik, manuel, harici reset	1CO+1NO	24VAC/DC	3RN2023-1DW30	1.999,00	1
--------------------------------	---------	----------	---------------	----------	---

## SIRIUS 3RS1 Sıcaklık Denetleme Röleleri

## 22,5 mm, PT100 Sıcaklık Sensörü Uyumlu

0°/+200°C	1NO+1NC	110..230VAC/DC	3RS1000-1CK20	1.152,00	1
-----------	---------	----------------	---------------	----------	---

## 45 mm, PT100 Sıcaklık Sensörü Uyumlu

-50°/+500°C	2X1CO+1NO	24..240VAC/DC	3RS1040-1GW50	2.488,00	1
-------------	-----------	---------------	---------------	----------	---



4AV4..

24V DC çıkış (DIN 19240)  
- Her türlü PLC uygulamalarına uygun  
- İzole Trafo güvenliği  
- Paralel çalışabilme  
- Dokunmaya karşı korunmalı klemensler  
- CE işareti, VDE 0551'e uygunluk  
- Dalgalılık seviyesi %5  
- Kompakt tasarım ve hazır çözüm

Akım	Giriş	Sipariş No	Birim Fiyatı TL	Min. Sipariş Adet
3	230-400+/-15	4AV4103-2EB00-0A	2.700,00	1
6	230-400+/-15	4AV4106-2EB00-0A	3.500,00	1
10	230-400+/-15	4AV4110-2EB00-0A	4.700,00	1
25	400+/-20	4AV5125-2EB00-0A	5.950,00	1
35	400+/-20	4AV5135-2EB00-0A	7.700,00	1

## 4AV4/5 DC Besleme / Güç Kaynakları

Malzeme Cinsi	Anma Gücü (VA)	Sipariş No	Birim Fiyatı TL	Min. Sipariş Adet
---------------	----------------	------------	-----------------	-------------------

## 4AX3002 Kumanda Trafoları



4AX..

## 230-400 V/24V (50-60 Hz)

- CE işareti, DIN EN 61558-2-2'ye uygunluk  
- Şebekeye uyumlu kolaylaştırıcı primer de  $\pm 15V$  konnektörleri  
- 50°C ortam sıcaklığı için tanımlı güç değerleri  
- Galvanik ayırım sayesinde yüksek izolasyon  
- Vidalı, soketli ve lehimlenebilen klemensler

50	4AX3 002-3HA50-0B	288,00	1
100	4AX3 002-3HA10-0B	372,00	1
160	4AX3 002-3HA16-0B	450,00	1
250	4AX3 002-3HA03-0B	580,00	1
400	4AX3 002-3HA04-0B	900,00	1
630	4AX3 002-3HA06-0B	1.300,00	1

## 400V / 230 V (50-60 Hz) Kumanda Trafoları

- CE işareti, DIN EN 61558-2-2'ye uygunluk  
- Şebekeye uyumlu kolaylaştırıcı primer de  $\pm 15V$  konnektörleri  
- 50°C ortam sıcaklığı için tanımlı güç değerleri  
- Galvanik ayırım sayesinde yüksek izolasyon  
- Vidalı, soketli ve lehimlenebilen klemensler

50	4AX3 002-3ED50-0B	295,00	1
100	4AX3 002-3ED10-0B	380,00	1
160	4AX3 002-3ED16-0B	485,00	1
250	4AX3 002-3ED03-0B	615,00	1
400	4AX3 002-3ED04-0B	960,00	1
630	4AX3 002-3ED06-0B	1.380,00	1

## 3AE5 SION Vakum Kesiciler



## 7,2kV'dan 24kV'a kadar standart dahili tip SION Vakum Kesici

3AE5 kompakt tip SION kesiciler her türlü standart Orta Gerilim uygulamalarında ve mevcut tesislerin yenilenmesinde kullanılabilir. 10.000 Açma-Kapama özelliği ve ekonomik oluşuyla çıkmaktadır. E2/M2/C2 sınıfı bu ürünün katalog numarası HG 11.02'dir. IEC62271-100 standardına uygundur.

- 1 Açma, 1 Kapama Bobini, trip ihbar sinyali, 12NO+12NC, 64 pinli fiş-priz bağlantısı, mekanik kilitlemeli ve 50Hz dir.
- Kutuplararası mesafe 210mm, Alt-Üst kontaklar arası mesafe 310 mm; Yardımcı Gerilim 110 VDC
- Daha fazla bilgi ve farklı opsiyonlar için satış birimlerimize danışınız.



Tip	Anma Gerilimi (kV)	Anma Akımı (A)	Anma Kısa Devre Akımı (kA)	Sipariş No	Birim Fiyatı Euro	Min. Sipariş Adet
3AE5	7,2	800	16	3AE5082-1AE40-0EN2	8.299,00	1
3AE5	7,2	1250	16	3AE5082-2AE40-0EN2	8.641,00	1
3AE5	7,2	800	20	3AE5083-1AE40-0EN2	8.322,00	1
3AE5	7,2	1250	20	3AE5083-2AE40-0EN2	9.248,00	1
3AE5	7,2	800	25	3AE5084-1AE40-0EN2	9.066,00	1
3AE5	7,2	1250	25	3AE5084-2AE40-0EN2	10.100,00	1
3AE5	7,2	2000	25	3AE5084-4AE40-0EN2	14.912,00	1
3AE5	7,2	800	31,5	3AE5085-1AE40-0EN2	11.045,00	1
3AE5	7,2	1250	31,5	3AE5085-2AE40-0EN2	11.850,00	1
3AE5	7,2	2000	31,5	3AE5085-4AE40-0EN2	15.715,00	1
3AE5	7,2	2500	31,5	3AE5085-6AE40-0EN2	16.977,00	1
3AE5	7,2	3150	40	3AE5086-7AE40-0EN2	26.051,00	1
3AE5	12	800	16	3AE5182-1AE40-0EN2	8.299,00	1
3AE5	12	1250	16	3AE5182-2AE40-0EN2	8.641,00	1
3AE5	12	800	20	3AE5183-1AE40-0EN2	8.322,00	1
3AE5	12	1250	20	3AE5183-2AE40-0EN2	9.248,00	1
3AE5	12	800	25	3AE5184-1AE40-0EN2	9.066,00	1
3AE5	12	1250	25	3AE5184-2AE40-0EN2	10.100,00	1
3AE5	12	2000	25	3AE5184-4AE40-0EN2	14.912,00	1
3AE5	12	2500	25	3AE5184-6AE40-0EN2	16.603,00	1
3AE5	12	800	31,5	3AE5185-1AE40-0EN2	11.045,00	1
3AE5	12	1250	31,5	3AE5185-2AE40-0EN2	11.850,00	1
3AE5	12	2000	31,5	3AE5185-4AE40-0EN2	15.715,00	1
3AE5	12	2500	31,5	3AE5185-6AE40-0EN2	16.977,00	1
3AE5	12	1250	40	3AE5186-2AE40-0EN2	19.461,00	1
3AE5	12	2000	40	3AE5186-4AE40-0EN2	21.425,00	1
3AE5	12	2500	40	3AE5186-6AE40-0EN2	22.412,00	1
3AE5	12	3150	40	3AE5186-7AE40-0EN2	26.051,00	1
3AE5	17,5	800	25	3AE5284-1AE40-0EN2	11.099,00	1
3AE5	17,5	1250	25	3AE5284-2AE40-0EN2	12.298,00	1
3AE5	17,5	2000	25	3AE5284-4AE40-0EN2	16.021,00	1
3AE5	17,5	2500	25	3AE5284-6AE40-0EN2	17.679,00	1
3AE5	17,5	3150	40	3AE5286-7AE40-0EN2	26.891,00	1
3AE5	24	800	25	3AE5324-1AE40-0EN2	15.253,00	1
3AE5	24	1250	25	3AE5324-2AE40-0EN2	15.501,00	1
3AE5	24	2000	25	3AE5324-4AE40-0EN2	20.431,00	1
3AE5	24	2500	25	3AE5324-6AE40-0EN2	20.826,00	1

YENİ

YENİ

YENİ

YENİ

## Opsiyonlar

Sipariş numarası sonuna -Z eklenerek aşağıdaki özellikler kesici ile birlikte seçilebilir. Daha fazla opsiyon ve aksesuar eklemek için satış birimlerimize danışınız

F20	Rutin Test Raporu	-
F30	Kesici Yay Kurma Kolu	85 Euro
B02	Uzun kablajlı Fiş-Priz 500mm	514 Euro
D90	Standart Kontak Kolu izolasyonu	273 Euro
D91	Kısa Kontak Kolu izolasyonu 24kV için	274 Euro

## 3AH4 Vakum Kesiciler



## Ark ve Pota Ocaklarına yönelik Orta Gerilim Vakum Kesiciler

3AH4 kesicileri yüksek sayıda açma-kapama için tasarlanmıştır.

İlk 10.000 ve her 30.000 açma-kapamadan sonra özel bakımlarının yapılmasıyla kesicilerin Açma-Kapama Ömrü 120.000'dir. Siemens Gebze'de 3AH4 Vakum Kesici Bakım Merkezimizde bu ürünün bakım hizmeti verilmektedir.

E2/M2/C2 sınıfı bu ürünün katalog numarası HG 11.04'tür. IEC62271-100 standardına uygundur.

Aşağıdaki ürün konfigürasyonlarında :

- Kutup aralıkları 350mm'dir.
- 2 Açma bobini, 1 Kapama Bobini, 1 Düşük gerilim bobini mevcuttur
- 12NO+12NC yardımcı kontaklar , 64 pinli fiş-priz bağlantısı, mekanik kilitlemeli ve 50Hz dir.
- Daha fazla bilgi ve farklı opsiyonlar için satış birimlerimize danışınız.

Tip	Anma Gerilimi (kV)	Anma Akımı	Anma Kısa Devre Akımı (kA)	Açıklamalar	Sipariş No	Birim Fiyatı Euro	Min. Sipariş Adet
3AH4	36	1250	31,5	İşletme Gerilimi 110VDC	3AH4305-2TE44-4ED2	92.156,00	1
3AH4	36	2000	31,5	İşletme Gerilimi 110VDC	3AH4305-4TE44-4ED2	92.750,00	1
3AH4	36	2500	31,5	İşletme Gerilimi 110VDC	3AH4305-6TE44-4ED2	98.142,00	1
3AH4	36	3150	31,5	İşletme Gerilimi 110VDC	3AH4305-7TE44-4ED2	166.549,00	1
3AH4	36	2500	40	İşletme Gerilimi 110VDC	3AH4306-6TE44-4ED2	123.121,00	1
3AH4	36	3150	40	İşletme Gerilimi 110VDC	3AH4306-7TE44-4ED2	184.443,00	1
3AH4	36	4000	40	İşletme Gerilimi 110VDC	3AH4306-8TE44-4ED2	202.338,00	1

## Opsiyonlar

Sipariş numarası sonuna -Z eklenerek aşağıdaki özellikler kesici ile birlikte seçilebilir  
Daha fazla opsiyon ve aksesuar eklemek için satış birimlerimize danışınız

B02	Uzun kablajlı Fiş-Priz 50cm	514 Euro
E14+E15*	85kV/185kV Dielektrik ve Darbe Dayanım Gerilimi	3.458 Euro
E24+E25*	95kV/195kV Dielektrik ve Darbe Dayanım Gerilimi	4.130 Euro
E19+E25	95kV/200kV Dielektrik ve Darbe Dayanım Gerilimi	4.679 Euro
F20	Rutin Test Raporu	0 Euro
F30	Kesici Yay Kurma Kolu	221 Euro
Y09	40,5kV Nominal Gerilim	812 Euro

\* 3AH4306-8 nolu kesicilerde geçerli değildir.

Bu kesicide E19+E25 ile 95kV/200kV Dielektrik ve Darbe Dayanım Gerilimi sağlanabilir.

Kesici Tip	Açıklamalar	Sipariş No	Birim Fiyatı Euro	Min. Sipariş Adet
------------	-------------	------------	-------------------	-------------------

## Aksesuar ve Yedek Malzemeler



3AE5	Kapama/1.Açma Bobini (110-127 V DC)	3AY1410-0E	512,00	1
3AE5	Kapama/1.Açma Bobini (230/240 V AC, 50/60 Hz)	3AY1410-0K	512,00	1
3AE5	Motor (110-127 V DC, 100-125 V AC 50Hz)	3AY1411-1E	1.746,00	1
3AE5	Motor (220-240 V AC / 220-240 V AC 50Hz)	3AY1411-1F	1.746,00	1
3AE1/3AH	Kapama/1.Açma Bobini (100/124 V DC; 110/125V AC, 50/60 HZ)	3AY1510-5E	512,00	1
3AE1/3AH	Kapama/1.Açma Bobini (200-250V DC; 230-240V AC, 50/60Hz)	3AY1510-5F	512,00	1
3AE1/3AH1/3AH5	Motor(100V/110V/125V DC)	3AY1711-2E	1.366,00	1
3AE1/3AH1/3AH5	Motor (220 V DC/230 V AC)	3AY1711-2F	1.366,00	1
3AH3	Motor(110V-127V AC/DC)	3AY1511-3E	2.118,00	1
3AH3	Motor(230-250 V AC; 220-250 V DC)	3AY1511-3F	2.118,00	1
3AE/3AH	Düşük Gerilim Bobini (110V DC)	3AX1103-2E	2.514,00	1
3AE/3AH	Düşük Gerilim Bobini (230V AC, 50 HZ)	3AX1103-2J	2.514,00	1

Diğer yedek parçalar için satış birimlerimize danışınız.

## 3AH5 Vakum Kesiciler

## 12kV'dan 36kV'a kadar dahili tip 3AH5 Vakum Kesici



Genel kullanım için uygun dahili tip 3AH5 kesiciler, Orta Gerilim Havai Hat, Kablolara, Trafolar, Generatörler, Kapasitörler, Filtre Devreleri, Motorlar ve Reaktörlerde rahatlıkla kullanılabilirler.

Daha küçük değerlerde kısa devre akım değerleri olan ama büyük nominal akımlı endüstriyel ihtiyaçlar için uygundur.

10.000 Açma-Kapama ömre sahiptir ve bakım gerektirmez.

E2/M2/C2 sınıfı bu ürünün katalog numarası HG 11.05'tir. IEC62271-100 standardına uygundur.

- 1 Açma, 1 Kapama Bobini, 12NO+12NC, 64 pinli fiş-priz bağlantısı, mekanik kilitlemeli ve 50Hz dir.

- Yardımcı Gerilim 110 VDC

- Daha fazla bilgi ve farklı opsiyonlar için satış birimlerimize danışınız.

Tip	Anma Gerilimi (kV)	Anma Akımı (A)	Anma Kısa Devre Akımı (kA)	Açıklama	Sipariş No	Birim Fiyatı Euro	Min. Sipariş Adet
3AH5	36	1250	16	Kutuplararası mesafe 350mm	3AH5312-2ME40-5EM2	15.768,00	1
3AH5	36	1250	25	Kutuplararası mesafe 350mm	3AH5314-2ME40-5EM2	19.795,00	1
3AH5	36	2000	25	Kutuplararası mesafe 350mm	3AH5314-4ME40-5EM2	23.743,00	1

## Opsiyonlar

Sipariş numarası sonuna -Z eklenerek aşağıdaki özellikler kesici ile birlikte seçilebilir.

Daha fazla opsiyon ve aksesuar eklemek için satış birimlerimize danışınız

F20	Rutin Test Raporu	-
F30	Kesici Yay Kurma Kolu	85 Euro
B02	Uzun kablajlı Fi -Priz 50cm	514 Euro

## 3AH3 Vakum Kesiciler

## 7,2kV'dan 36kV'a kadar dahili tip 3AH3 Vakum Kesici



10.000 Açma-Kapama ömre sahiptir ve bakım gerektirmez. 72kA, 6300A'e kadar uygulamaları vardır.

Yüksek nominal akım ve kısa devre kapasitesi sayesinde Generatör kesicisi olarak ya da ağır elektriksel çalışma koşulları için tasarlanmıştır.

IEC62271-100 standardına uygundur. IEEE C37.013 Standardının istediği özellikleri 3AH37 ve 3AH38 modelleriyle karşılar. E2/M2/C2 sınıfı bu ürünün katalog numarası HG 11.03'tür.

- 1 Açma, 1 Kapama Bobini, 12NO+12NC, 64 pinli fiş-priz bağlantısı, mekanik kilitlemeli ve 50Hz dir.

- Kutuplararası mesafe 350mm, Yardımcı Gerilim 110 VDC

- Daha fazla bilgi ve farklı opsiyonlar için satış birimlerimize danışınız.

Tip	Anma Gerilimi (kV)	Anma Akımı (A)	Anma Kısa Devre Akımı (kA)	Sipariş No	Birim Fiyatı Euro	Min. Sipariş Adet
3AH3	36	1250	31,5	3AH3305-2ME40-0ED2	31.628,00	1
3AH3	36	2000	31,5	3AH3305-4ME40-0ED2	31.756,00	1
3AH3	36	2500	31,5	3AH3305-6ME40-0ED2	34.038,00	1

## Opsiyonlar

Sipariş numarası sonuna -Z eklenerek aşağıdaki özellikler kesici ile birlikte seçilebilir.

Daha fazla opsiyon ve aksesuar eklemek için satış birimlerimize danışınız

B02	Uzun kablajlı Fiş-Priz 50cm	511 Euro
E14+E15	85kV/185kV Dielektrik ve Darbe Dayanım Gerilimi	3.452 Euro
E24+E25	95kV/195kV Dielektrik ve Darbe Dayanım Gerilimi	4.130 Euro
F20	Rutin Test Raporu	-
F30	Kesici Yay Kurma Kolu	220 Euro
Y09	40,5kV Nominal Gerilim	812 Euro

## 3TM Vakum Kontaktörler

YENİ



## 7,2kV'dan 12kV'a kadar Yeni Nesil 3TM Vakum Kontaktörler

3TM Vakum Kontaktörler, Siemens orta gerilim komponent ailesinin yeni nesil kontaktörleridir.

3TM vakum kontaktörler 40 yıldan daha uzun bir önce geli tirilen ve kendini kanıtlamış vakum anahtarlama teknolojisini kullanmaktadır.

Siemens vakum tüpleri sürekli ve güvenilir olarak tüm servis ömürleri boyunca bakıma ihtiyaç duymadan hizmet verirler.

Ürün portföyü 12kV ve 450A'e kadar olup, işletme süresinden bağımsız elektrik ve mekanik açma-kapama sayısı bir milyondur. 3TM Vakum kontaktörler endüstriyel tesislerdeki yüksek sayıda açma kapama yapan motorlar, dağıtım şebekelerinin kapasitör bankları, reaktif güç kompanzasyonu, trafo, gemiler, maden ocakları, raylı sistemler, data merkezleri ve rüzgar enerjisi gibi farklı uygulamalarda kullanılabilir.

Bu ürünün katalog numarası HG 11.23'dir. IEC62271-106:2011 standardına uygundur.

## 3TM Standart Özellikler

- 4NO+4NC

- DC 110V

- Daha fazla bilgi ve farklı seçenekler için satış birimlerimize danışınız.

Tip	Anma Gerilimi (kV)	Anma Akımı (A)	Anma Kısa Devre Akımı (kA)	Açıklama	Sipariş No	Birim Fiyatı Euro	Min. Sipariş Adet
3TM	7,2	450	5	Mekanik kilitlemesiz	3TM3231-1FA21-2ACO	6.753,00	1
3TM	12	450	5	Mekanik kilitlemesiz	3TM3431-1FA21-2ACO	7.281,00	1
3TM	7,2	450	5	Mekanik kilitleme ve 110VDC bırakma	3TM3231-1FE21-2FCO	7.809,00	1
3TM	12	450	5	Mekanik kilitleme ve 110VDC bırakma	3TM3431-1FE21-2FCO	7.937,00	1

Not: 3TM3 Kontaktörler Back-to-Back Kapasitör bankların anahtarlama için kullanılacaksa Sipariş no sonuna "-Z Y88" ilave edilmelidir.

Daha fazla opsiyon ve aksesuar eklemek için satış birimlerimize danışınız

Orta Gerilim Ürünleri ile ilgili daha fazla bilgi için:

Ürün Sayfası:

<https://mall.industry.siemens.com/mall/en/tr/Catalog/Products/10268965?tree=CatalogTree>



Ürün Destek Sayfası:

<https://support.industry.siemens.com/cs/start?lc=en-US>



## GENEL SÜRÜCÜ UYGULAMALARI SINAMICS V20 - HIZ KONTROL CİHAZLARI



Wifi Kablosuz Erişim



FSAA Kasa

Giriş / Çıkış	Sipariş No	Nominal Güç (kW)	Nominal Çıkış Akımı (A)	YxGxD* Boyutlar	Birim Fiyatı Euro/Adet
<b>SINAMICS V20 Hız Kontrol Cihazları</b>					
1 Faz 230 V / 3 Faz 230 V	6SL3210-5BB11-2UV1	0.12	0.9	142 x 68 x 108	181.-
	6SL3210-5BB12-5UV1	0.25	1.7	142 x 68 x 108	192.-
	6SL3210-5BB13-7UV1	0.37	2.3	142 x 68 x 108	205.-
	6SL3210-5BB15-5UV1	0.55	3.2	142 x 68 x 128	223.-
	6SL3210-5BB17-5UV1	0.75	3.9	142 x 68 x 128	242.-
	6SL3210-5BB21-1UV1	1.1	6	160 x 90 x 147	271.-
	6SL3210-5BB21-5UV1	1.5	7.8	160 x 90 x 147	308.-
	6SL3210-5BB22-2UV1	2.2	11	182 x 184 x 169	374.-
6SL3210-5BB23-0UV1	3	13.6	182 x 184 x 169	434.-	
3 Faz 400 V / 3 Faz 400 V	6SL3210-5BE13-7UV0	0.37	1.3	150 x 90 x 145,5	381.-
	6SL3210-5BE15-5UV0	0.55	1.7	150 x 90 x 145,5	401.-
	6SL3210-5BE17-5UV0	0.75	2.2	150 x 90 x 145,5	413.-
	6SL3210-5BE21-1UV0	1.1	3.1	166 x 90 x 145,5	447.-
	6SL3210-5BE21-5UV0	1.5	4.1	166 x 90 x 145,5	493.-
	6SL3210-5BE22-2UV0	2.2	5.6	166 x 90 x 145,5	571.-
	6SL3210-5BE23-0UV0	3	7.3	160 x 140 x 164,5	651.-
	6SL3210-5BE24-0UV0	4	8.8	160 x 140 x 164,5	729.-
	6SL3210-5BE25-5UV0	5.5	12.5	182 x 184 x 169	894.-
	6SL3210-5BE27-5UV0	7.5	16.5	206,5 x 240 x 172,5	1.130.-
	6SL3210-5BE31-1UV0	11	25	206,5 x 240 x 172,5	1.453.-
	6SL3210-5BE31-5UV0	15	31	206,5 x 240 x 172,5	1.769.-
	6SL3210-5BE31-8UV0	18,5/22	38/45	264,5X243,5X209	2.107.-
	6SL3210-5BE32-2UV0	22/30	45/60	264,5X243,5X209	2.416.-



Harici Panel

Sipariş No	Açıklama	Birim Fiyatı Euro/Adet
<b>SINAMICS V20 Aksesuarları</b>		
6SL3255-0VE00-0UA1	Parametre Yükleyici	106.-
6SL3255-0VA00-2AA1	Harici Panel Ara Yüzü	23.-
6SL3255-0VA00-4BA1	Harici Temel Operatör Paneli (V20 BOP) **	38.-
6SL3054-4AG00-2AA0	Hafıza Kartı (SD), 512MB	58.-
6SL3201-2AD20-8VA0	Frenleme Modülü (0,12kW - 5,5kW arası)	164.-
6SL3255-0VA00-5AA0	Kablosuz Wifi Erişimi (Web Server)	202.-
6SL3256-0VE00-6AA0	Giriş Çıkış Genişletme Modülü (2DI, 2DQ röle)	72.-

\* Bütün boyutlandırmalar mm birimindedir.

\*\* Harici panelin pano kapağına taşınması için RJ45 bağlantılı standart ethernet kablosu kullanılmalıdır.

Genel Özellikler:  
Güç aralığı :0,12-30kW

Çalışma Gerilimi : 1 Faz 230 V AC / 3 Faz 400 V AC

Kontrol Modu : V/f, V2/f, FCC

Dahili Temel Operatör Paneli

Terminal Yapısı : 2AI, 1AO, 4DI, 2DO / Dahili USS - Modbus RTU Haberleşme

Dinamik Frenleme : 7,5 kW - 30kW arası güçler için dahili frenleme modülü

Aşırı Yükleme : Maksimum 40°C ortam sıcaklığında, her 10dk'da / 1dk. %150 In

Uygulama alanı : Fan, pompa, kompresör, konveyör ve genel makine uygulamaları.

Tüm teknik sorularınız için **444 0 747** teknik destek hattımızı arayabilirsiniz.

**ARGUS 7SR11 - AŞIRI AKIM KORUMA RÖLESİ**

Kızaklı kasa ile kolay röle değişimi  
20 Karakterli 4 Satır ekran ile kolay kullanım  
E4 kasa, 4 akım girişi  
10 ihbar lambası  
24-250V DC, 100-230V AC besleme gerilimi  
x/1A ve x/5A akım trafosu için ayarlanabilir trafo çevrim oranı  
Ön yüzde USB parametreleme soketi, arka yüzde RS485 parametreleme ve SCADA soketi  
RS485 seri bağlantı soketi üzerinden IEC 60870-5-103, MODBUS RTU ve DNP 3.0 haberleşmelerine uygunluk  
103,5x177x216,5mm(GxYxD) boyutlar

Malzeme Cinsi	Sipariş No.	Birim Fiyatı Euro	Min. Sipariş Adet
ANSI 46BC, 50, 50BF, 50G/50N, 51, 51G/51N, 60CTS, 86, 64H, 74TC koruma fonksiyonları 3 giriş ve 5 çıkış kontağı	7SR1102-1MA12-1AA0	1.165,00	1
ANSI 46BC, 37, 46NPS, 49, 50, 50BF, 50G/50N, 51, 51G/51N, 60CTS, 64H, 74TC, 86, 51c, 81HBL2 koruma fonksiyonları 3 giriş ve 5 çıkış kontağı	7SR1102-1MA12-1CA0	1.435,00	1
ANSI 46BC, 37, 46NPS, 49, 50, 50BF, 50G/50N, 51, 51G/51N, 60CTS, 64H, 74TC, 86, 51c, 81HBL2 koruma fonksiyonları 6 giriş ve 8 çıkış kontağı	7SR1103-1MA12-1CA0	1.675,00	1
ANSI 46BC, 37, 46NPS, 49, 50, 50BF, 50G/50N, 51, 51G/51N, 60CTS, 64H, 74TC, 86, 51c, 81HBL2, 79 (tekrar kapama) koruma fonksiyonları 3 giriş ve 5 çıkış kontağı	7SR1102-1MA12-1DA0	1.735,00	1
ANSI 46BC, 37, 46NPS, 49, 50, 50BF, 50G/50N, 51, 51G/51N, 60CTS, 64H, 74TC, 86, 51c, 81HBL2, 79 (tekrar kapama) koruma fonksiyonları 6 giriş ve 8 çıkış kontağı	7SR1103-1MA12-1DA0	1.975,00	1

**ARGUS 7SR12 - YÖNLÜ AŞIRI AKIM KORUMA RÖLESİ**

Kızaklı kasa ile kolay röle değişimi  
20 Karakterli 4 Satır ekran ile kolay kullanım  
4 akım girişi, 3 gerilim girişi  
10 ihbar lambası  
24-250V DC, 100-230V AC besleme gerilimi  
x/1A ve x/5A akım trafosu için ayarlanabilir trafo çevrim oranı  
63.5/110V, 50/60Hz gerilim girişi  
Ön yüzde USB parametreleme soketi, arka yüzde RS485 parametreleme ve SCADA soketi  
RS485 seri bağlantı soketi üzerinden IEC 60870-5-103, MODBUS RTU ve DNP 3.0 haberleşmelerine uygunluk  
155,5x177x216,5mm(GxYxD) boyutlar

ANSI 27/59, 37, 46BC, 46NPS, 47, 49, 50, 50BF, 50G/50N, 51, 51G/51N, 51V, 59N, 60CTS, 60VTS, 64H, 67, 67G/67N, 74TC, 51c, 86, 81HBL2, 81U/O koruma fonksiyonları 3 giriş ve 5 çıkış kontağı	7SR1205-2MA12-1CA0	1.795,00	1
ANSI 27/59, 37, 46BC, 46NPS, 47, 49, 50, 50BF, 50G/50N, 51, 51G/51N, 51V, 59N, 60CTS, 60VTS, 64H, 67, 67G/67N, 74TC, 51c, 86, 81HBL2, 81U/O koruma fonksiyonları 6 giriş ve 8 çıkış kontağı	7SR1206-2MA12-1CA0	2.035,00	1
ANSI 27/59, 37, 46BC, 46NPS, 47, 49, 50, 50BF, 50G/50N, 51, 51G/51N, 51V, 59N, 60CTS, 60VTS, 64H, 86, 67, 67G/67N, 74TC, 51c, 81HBL2, 81U/O, 79 (tekrar kapama) koruma fonksiyonları 3 giriş ve 5 çıkış kontağı	7SR1205-2MA12-1DA0	2.095,00	1
ANSI 27/59, 37, 46BC, 46NPS, 47, 49, 50, 50BF, 50G/50N, 51, 51G/51N, 51V, 59N, 60CTS, 60VTS, 64H, 86, 67, 67G/67N, 74TC, 51c, 81HBL2, 81U/O, 79 (tekrar kapama) koruma fonksiyonları 6 giriş ve 8 çıkış kontağı	7SR1206-2MA12-1DA0	2.335,00	1



**ARGUS 7SR10 - AŞIRI AKIM KORUMA RÖLESİ**

20 Karakterli 4 Satır ekran ile kolay kullanım,  
1000 adet olay kaydı  
4 akım girişi  
10 ihbar lambası (9 adetinde programlanma ve 3 renk seçme imkanı)  
6 giriş ve 6 çıkış kontağı  
x/1A ve x/5A akım trafosu için ayarlanabilir trafo çevrim oranı  
Ön yüzde USB parametreleme soketi  
Arka yüzde RS485 seri bağlantı soketi üzerinden IEC 60870-5-103, MODBUS RTU ve DNP 3.0 haberleşmelerine uygunluk  
ANSI 46BC, 46NPS, 49, 50, 50BF, 50G/50N, 51, 51G/51N, 74TC, 86, 51c, 81HBL2, 79  
(Tekrar kapama) koruma fonksiyonları  
104,5x185x199mm(GxYxD) boyutlar

24 - 60VDC besleme gerilimi

7SR1003-1JA20-2DA0-Z(Y20)	1.320,00	1
---------------------------	----------	---

60 - 400V AC/DC besleme gerilimi

7SR1003-1LA20-2DA0-Z(Y20)	1.320,00	1
---------------------------	----------	---

Ek özellikler ANSI 27/59, 37, 47, 51V, 59N, 60CTS,  
60VTS, 64H, 67/51, 67/67N, 81U/O, 81THD koruma  
fonksiyonları, 24 - 60VDC besleme gerilimi

7SR1004-3JA20-2DA0	1.610,00	1
--------------------	----------	---

Ek özellikler ANSI 27/59, 37, 47, 51V, 59N, 60CTS,  
60VTS, 64H, 67/51, 67/67N, 81U/O, 81THD koruma  
fonksiyonları, 60 - 400V AC/DC besleme gerilimi

7SR1004-3LA20-2DA0	1.610,00	1
--------------------	----------	---

**SIPROTEC 7SJ80 - AŞIRI AKIM KORUMA RÖLESİ**

Pano kapağına montaja uygun dizayn  
74x265,5x192,6 mm (GxYxD) boyutlar  
4 akım, 3 gerilim girişi  
10 ihbar lambası  
6 Satır kolay kullanımlı ekran  
x/1A ve x/5A akım trafosu için ayarlanabilir trafo çevrim oranı  
63.5/110V, 50/60Hz gerilim girişi  
Vidalı tipte çıkarılabilir klemens bağlantısı  
Türkçe ekran ve yazılım (yazılım opsiyoneldir)  
Ön yüzde USB parametreleme soketi  
IEC 61850 Edition 1 ve Edition 2 haberleşme protokolü  
200 Adet olay, 8 adet osilografik arıza kaydı imkanı  
ANSI 27/59, 37, 46, 47, 49, 50, 50BF, 50G/50N, 51, 51G/51N, 51V, 59N, 67, 67G/67N, 74TC, 81U/O, 86, 79  
(Tekrar kapama) koruma fonksiyonları  
ANSI 27R, 32, 55, 59R, 81R esnek koruma fonksiyonları  
(Farklı haberleşme protokolleri için satış temsilcilerimiz ile temasa geçiniz)

3 Giriş / 5 Çıkış kontağı + 1 adet durum çıkış kontağı  
Çift elektriksel ethernet haberleşme portu (RJ45)  
60 - 250 VDC, 115V/230 VAC besleme girişi

7SJ8031-5EB90-1FC1-LOR	2.840,00	1
------------------------	----------	---

11 Giriş / 5 Çıkış kontağı + 1 adet durum çıkış kontağı  
Çift elektriksel ethernet haberleşme portu (RJ45)  
60 - 250 VDC, 115V/230 VAC besleme girişi

7SJ8081-5EB90-1FC1-LOR	3.500,00	1
------------------------	----------	---

3 Giriş / 5 Çıkış kontağı + 1 adet durum çıkış kontağı  
Çift elektriksel ethernet haberleşme portu (RJ45)  
24 - 48 VDC besleme girişi

7SJ8031-1EB90-1FC1-LOR	2.840,00	1
------------------------	----------	---

11 Giriş / 5 Çıkış kontağı + 1 adet durum çıkış kontağı  
Çift elektriksel ethernet haberleşme portu (RJ45)  
24 - 48 VDC besleme girişi

7SJ8081-1EB90-1FC1-LOR	3.500,00	1
------------------------	----------	---

3 Giriş / 5 Çıkış kontağı + 1 adet durum çıkış kontağı  
Çift fiberoptik ethernet haberleşme portu (EN-100)  
60 - 250 VDC, 115V/230 VAC besleme girişi

7SJ8031-5EB90-1FC1-LOS	3.105,00	1
------------------------	----------	---

11 Giriş / 5 Çıkış kontağı + 1 adet durum çıkış kontağı  
Çift fiberoptik ethernet haberleşme portu (EN-100)  
60 - 250 VDC, 115V/230 VAC besleme girişi  
Ortalama ve min/max ölçümler

7SJ8081-5EB90-3FC1 LOS	3.915,00	1
------------------------	----------	---

3 Giriş / 5 Çıkış kontağı + 1 adet durum çıkış kontağı  
Çift fiberoptik ethernet haberleşme portu (EN-100)  
24 - 48 VDC besleme girişi

7SJ8031-1EB90-1FC1-LOS	3.105,00	1
------------------------	----------	---

11 Giriş / 5 Çıkış kontağı + 1 adet durum çıkış kontağı  
Çift fiberoptik ethernet haberleşme portu (EN-100)  
24 - 48 VDC besleme girişi  
Ortalama ve min/max ölçümler

7SJ8081-1EB90-3FC1 LOS	3.915,00	1
------------------------	----------	---

İndirim oranları, ödeme vadesi, ürün teslim süreleri, detay teknik bilgi, dökümantasyon ve farklı ürün opsiyonları için yetkili satış temsilcilerimiz ile temasa geçebilirsiniz.  
ea.urunsatis@siemens.com

**SIPROTEC 7SJ62 - AŞIRI AKIM KORUMA RÖLESİ**

Pano kapağına montaja uygun dizayn  
150x266x235,5mm(GxYxD) boyutlar  
4 akım, 3 gerilim girişi  
9 ihbar lambası  
11 giriş / 6 çıkış kontağı + 1 adet durum çıkış kontağı  
4 satır kolay kullanımlı ekran  
5A akım girişi (1A' e jumper vasıtası ile değiştirilebilir)  
63.5/110V, 50/60Hz gerilim girişi  
Vidalı tipte klemens bağlantısı  
Türkçe ekran ve yazılım (yazılım opsiyoneldir)  
Ön yüzde RS232 parametreleme portu, arka panelde çift fiberoptik parametreleme ve SCADA portu  
IEC 61850 Edition 2 haberleşme protokolü (entegre switch özelliği ve ring yapı kurmaya uygun)  
200 Adet olay, 8 adet osilografik arıza kaydı imkanı  
ANSI 27/59, 37, 46, 47, 49, 50, 50BF, 50G/50N, 51, 51G/51N, 51V, 59N, 67, 67G/67N, 74TC, 81U/O, 86 koruma fonksiyonları  
ANSI 27, 32, 47, 55, 59, 81R esnek koruma fonksiyonları

Malzeme Cinsi	Sipariş No.	Birim Fiyatı Euro	Min. Sipariş Adet
60 - 125 VDC besleme girişi	7SJ6225-4EB90-1FG0-L0S	5.390,00	1
24 - 48 VDC besleme girişi	7SJ6225-2EB90-1FG0-L0S	5.485,00	1

**SIPROTEC 7SK80 - MOTOR KORUMA RÖLESİ**

Pano kapağına montaja uygun dizayn  
74x265,5x192,6mm(GxYxD) boyutlar  
10 ihbar lambası  
6 Satır kolay kullanımlı ekran  
x/1A ve x/5A akım trafosu için ayarlanabilir trafo çevrim oranı  
63.5/110V, 50/60Hz gerilim girişi (gerilim girişli modellerde)  
Vidalı tipte çıkarılabilir klemens bağlantısı  
Türkçe ekran ve yazılım (yazılım opsiyoneldir)  
Ön yüzde USB parametreleme soketi  
Elektriksel ethernet çift haberleşme portu (RJ-45) IEC 61850 Edition 1 ve Edition 2 haberleşme protokolü  
200 adet olay, 8 adet osilografik arıza kaydı imkanı, FO port opsiyonu  
ANSI 37, 46, 49, 50, 50BF, 50N(s), 51, 51N(s), 74TC, 86, 51M, 48, 14, 66/86 koruma fonksiyonları  
Gerilim girişli modellerde ek olarak ANSI 27/59, 51V, 64, 59N, 67N(s), 81U/O koruma ve 27R, 32, 55, 59R, 81R esnek koruma fonksiyonları  
(Farklı haberleşme protokolleri ve portlar için satış temsilcilerimiz ile temasa geçiniz)

3 Giriş / 5 Çıkış kontağı + 1 adet durum çıkış kontağı, 4 akım girişi 60 - 250 VDC, 115V/230 VAC besleme girişi	7SK8012-5EB90-1HD0-L0R	2.370,00	1
3 Giriş / 5 Çıkış kontağı + 1 adet durum çıkış kontağı, 4 akım girişi 24 - 48 VDC besleme girişi	7SK8012-1EB90-1HD0-L0R	2.370,00	1
3 Giriş / 5 Çıkış kontağı + 1 adet durum çıkış kontağı, 4 akım, 3 gerilim girişi 24 - 48 VDC besleme girişi	7SK8032-5EB90-1HE0-L0R	2.665,00	1
7 Giriş / 8 Çıkış kontağı + 1 adet durum çıkış kontağı 4 akım, 3 gerilim girişi 24 - 48 VDC besleme girişi	7SK8032-1EB90-1HE0-L0R	2.665,00	1
7 Giriş / 8 Çıkış kontağı + 1 adet durum çıkış kontağı 4 akım, 3 gerilim girişi 60 - 250 VDC, 115V/230 VAC besleme girişi	7SK8042-5EB90-1HE0-L0R	3.065,00	1
7 Giriş / 8 Çıkış kontağı + 1 adet durum çıkış kontağı 4 akım, 3 gerilim girişi 24 - 48 VDC besleme girişi	7SK8042-1EB90-1HE0-L0R	3.065,00	1
3 Giriş / 5 Çıkış kontağı + 1 adet durum çıkış kontağı 4 akım, 5 RTD girişi 60 - 250 VDC, 115V/230 VAC besleme girişi	7SK8052-5EB90-1HD0-L0R	2.885,00	1
3 Giriş / 5 Çıkış kontağı + 1 adet durum çıkış kontağı 4 akım, 5 RTD girişi 24 - 48 VDC besleme girişi	7SK8052-1EB90-1HD0-L0R	2.885,00	1
3 Giriş / 5 Çıkış kontağı + 1 adet durum çıkış kontağı 4 akım, 3 gerilim, 5 RTD girişi 60 - 250 VDC, 115V/230 VAC besleme girişi	7SK8062-5EB90-1HE0-L0R	3.175,00	1
3 Giriş / 5 Çıkış kontağı + 1 adet durum çıkış kontağı 4 akım, 3 gerilim, 5 RTD girişi 24 - 48 VDC besleme girişi	7SK8062-1EB90-1HE0-L0R	3.175,00	1

İndirim oranları, ödeme vadesi, ürün teslim süreleri, detay teknik bilgi, dokümantasyon ve farklı ürün opsiyonları için yetkili satış temsilcilerimiz ile temasa geçebilirsiniz.  
ea.urunsatis@siemens.com

Malzeme Cinsi	Sipariş No.	Birim Fiyatı Euro	Min. Sipariş Adet
---------------	-------------	-------------------	-------------------

**SIPROTEC 7SJ82 - AŞIRI AKIM KORUMA RÖLESİ**

Pano kapağına montaja uygun dizayn  
150x266x235,5mm(GxYxD) boyutlar  
4 akım, 4 gerilim girişi  
18 ihbar lambası (16 adedi çift renkli olarak programlanabilir)  
192x128 piksel alfanumerik ekran (Mimik diagram çizilebilir)  
x/1A ve x/5A akım trafosu için yazılımla ayarlanabilir şekilde bağlantı imkanı  
63.5/110V, 50/60Hz gerilim girişi  
Vidalı tipte çıkarılabilir klemens bağlantısı  
Türkçe ekran ve yazılım  
Ön yüzde USB parametreleme portu, arka yüzde çift fiberoptik parametreleme ve SCADA portu  
IEC 61850 Edition 2 haberleşme protokolü (entegre switch özellikli)  
1000 Adet arıza, 2000 Adet olay kayıt, 8kHz örnekleme frekansında 128 adet osilografik arıza kaydı alma imkanı  
ANSI 27/59, 37, 46, 47, 49, 50, 50BF, 50G/50N, 51, 51G/51N, 51V, 59N, 67, 67G/67N, 74TC, 81U/O, 86, 79 (Tekrar kapama) koruma fonksiyonları  
Yukarıdaki koruma fonksiyonlarını yazılım ile farklı koruma fonksiyonları ile değiştirme imkanı (detaylar için lütfen satış temsilcilerimize danışınız)  
Ark koruma için fiberoptik port modülü takılabilme imkanı (Fiberoptik port ve sensörler opsiyoneldir)  
NERC-CIP ve BDEW Siber Güvenlik koşullarını sağlayan şifreleme özelliği  
Compact yazılım ücretsizdir, Standard ve Premium yazılımlar opsiyoneldir.

11 Giriş / 9 Çıkış kontağı  
110 - 250 VDC, 115V/230 VAC besleme girişi

P1J36999

4.675,00

1

**SIPROTEC 7SJ85 - AŞIRI AKIM KORUMA RÖLESİ**

Pano kapağına montaja uygun dizayn  
225x266x235,5mm(GxYxD) boyutlar  
4 akım, 4 gerilim girişi  
18 ihbar lambası (16 adedi çift renkli olarak programlanabilir)  
192x128 piksel alfanumerik ekran (Mimik diagram çizilebilir)  
x/1A ve x/5A akım trafosu için yazılımla ayarlanabilir trafo çevrim oranı  
63.5/110V, 50/60Hz gerilim girişi  
Vidalı tipte çıkarılabilir klemens bağlantısı  
Türkçe ekran ve yazılım  
Ön yüzde USB parametreleme soketi, arka panelde çift fiberoptik parametreleme ve SCADA portu  
IEC 61850 Edition 2 haberleşme protokolü (entegre switch özellikli)  
1000 Adet arıza, 2000 Adet olay kayıt, 8kHz örnekleme frekansında 128 adet osilografik arıza kaydı alma imkanı  
ANSI 27/59, 32, 37, 46, 47, 49, 50, 50BF, 50G/50N, 51, 51G/51N, 51V, 59N, 67, 67G/67N, 74TC, 81U/O, 86, 79 (Tekrar kapama) koruma fonksiyonları  
Yukarıdaki koruma fonksiyonlarını yazılım ile farklı koruma fonksiyonları ile değiştirme imkanı (detaylar için lütfen satış temsilcilerimize danışınız)  
Cihaza ek olarak giriş, çıkış, ek haberleşme, sinyal, şebeke izleme özellikleri ekleme imkanı (Ek özellikler opsiyoneldir)  
Ark koruma için fiberoptik port modülü takılabilme imkanı (Fiberoptik port ve sensörler opsiyoneldir)  
NERC-CIP ve BDEW Siber Güvenlik koşullarını sağlayan şifreleme özelliği  
Compact yazılım ücretsizdir, Standard ve Premium yazılımlar opsiyoneldir.

17 Giriş / 16 Çıkış kontağı  
110 - 250 VDC, 115V/230 VAC besleme girişi

P1J204387

6.130,00

1

**SIPROTEC 7UM85 - MOTOR/GENERATOR KORUMA RÖLESİ**

Pano kapağına montaja uygun dizayn  
150x266x235,5mm (GxYxD) boyutlar  
4 akım girişi (Akım girişi arttırılarak diferansiyel koruma ekleme opsiyonu)  
18 ihbar lambası (16 adedi çift renkli olarak programlanabilir)  
192x128 piksel alfanumerik ekran (Mimik diagram çizilebilir)  
x/1A ve x/5A akım trafosu için yazılımla ayarlanabilir trafo çevrim oranı  
Vidalı tipte çıkarılabilir klemens bağlantısı  
Türkçe ekran ve yazılım (yazılım opsiyoneldir)  
Ön yüzde USB parametreleme soketi, arka panelde çift fiberoptik parametreleme ve SCADA portu  
IEC 61850 Edition 2 haberleşme protokolü (entegre switch özellikli)  
1000 Adet arıza, 2000 Adet olay kayıt, 8kHz örnekleme frekansında 128 adet osilografik arıza kaydı alma imkanı  
ANSI 24, 27, 32R, 37, 46, 47, 49, 49R, 50/51 TD, 50HS, 50BF, 50N(s)51N(s), 50HS, 51V, 59/59N, 67Ns, 64F, 74TC, 81, 86 koruma fonksiyonları  
Yukarıdaki koruma fonksiyonlarını yazılım ile ilave koruma fonksiyonları ile arttırma imkanı (fiyat değişebilmektedir, detaylar için lütfen satış temsilcilerimize danışınız)  
Ark koruma için fiber port modülü takılabilme imkanı (Fiberoptik port ve sensörler opsiyoneldir)  
NERC-CIP ve BDEW Siber Güvenlik koşullarını sağlayan şifreleme özelliği

11 Giriş / 9 Çıkış kontağı  
60 - 250 VDC, 115V/230 VAC besleme girişi (24-48V DC seçeneği de mevcuttur)

P1L30588

5.095,00

1

İndirim oranları, ödeme vadesi, ürün teslim süreleri, detay teknik bilgi, dökümantasyon ve farklı ürün opsiyonları için yetkili satış temsilcilerimiz ile temasa geçebilirsiniz.  
ea.urunsatis@siemens.com

Malzeme Cinsi	Sipariş No.	Birim Fiyatı Euro	Min. Sipariş Adet
---------------	-------------	-------------------	-------------------

**SIPROTEC 7UT82 - TRAFİ DİFERANSİYEL KORUMA RÖLESİ**

Pano kapağına montaja uygun dizayn  
150x266x235,5mm(GxYxD) boyutlar  
8 akım girişi (2 Sargılı Trafo)  
18 ihbar lambası (16 adedi çift renkli olarak programlanabilir)  
192x128 piksel alfanumerik ekran (Mimik diagram çizilebilir)  
x/1A ve x/5A akım trafosu için yazılımla ayarlanabilir trafo çevrim oranı  
Vidalı tipte çıkarılabilir klemens bağlantısı  
Türkçe ekran ve yazılım  
Ön yüzde USB parametreleme soketi, arka panelde çift fiberoptik parametreleme ve SCADA portu  
IEC 61850 Edition 2 haberleşme protokolü (entegre switch özellikli)  
1000 Adet arıza, 2000 Adet olay kayıt, 8kHz örnekleme frekansında 128 adet osilografik arıza kaydı alma imkanı  
ANSI 87T, 87M, 37, 38, 46, 47, 49, 50, 50HS, 50BF, 50N, 51, 51N, 51V, 74TC, 86 koruma fonksiyonları  
Yukarıdaki koruma fonksiyonlarını yazılım ile farklı koruma fonksiyonları ile değiştirme imkanı (detaylar için lütfen satış temsilcilerimize danışınız)  
Ark koruma için fiberoptik port modülü takılabilme imkanı (fiberoptik port opsiyoneldir)  
NERC-CIP ve BDEW Siber Güvenlik koşullarını sağlayan şifreleme özelliği  
Compact yazılım ücretsizdir, Standard ve Premium yazılımlar opsiyoneldir.

7 Giriş / 7 Çıkış kontağı  
110 - 250 VDC, 115V/230 VAC besleme girişi

P1F36360

4.745,00

1

**SIPROTEC 7UT85 - TRAFİ DİFERANSİYEL KORUMA RÖLESİ**

Pano kapağına montaja uygun dizayn  
225x266x235,5mm(GxYxD) boyutlar  
12 akım girişi (3 Sargılı Trafo), 4 gerilim girişi  
18 ihbar lambası (16 adedi çift renkli olarak programlanabilir)  
192x128 piksel alfanumerik ekran (Mimik diagram çizilebilir)  
x/1A ve x/5A akım trafosu için yazılımla ayarlanabilir trafo çevrim oranı  
Vidalı tipte çıkarılabilir klemens bağlantısı  
Türkçe ekran ve yazılım  
Ön yüzde USB parametreleme soketi, arka panelde çift fiberoptik parametreleme ve SCADA portu  
IEC 61850 Edition 2 haberleşme protokolü (entegre switch özellikli)  
1000 Adet arıza, 2000 Adet olay kayıt, 8kHz örnekleme frekansında 128 adet osilografik arıza kaydı alma imkanı  
ANSI 87T, 87M, 37, 38, 46, 47, 49, 50, 50HS, 50BF, 50N, 51, 51N, 51V, 74TC, 86, 27,59,59N koruma fonksiyonları  
Yukarıdaki koruma fonksiyonlarını yazılım ile farklı koruma fonksiyonları ile değiştirme imkanı (detaylar için lütfen satış temsilcilerimize danışınız)  
Ark koruma için fiberoptik port modülü takılabilme imkanı (Fiberoptik port ve sensörler opsiyoneldir)  
NERC-CIP ve BDEW Siber Güvenlik koşullarını sağlayan şifreleme özelliği  
Compact yazılım ücretsizdir, Standard ve Premium yazılımlar opsiyoneldir.

15 Giriş / 13 Çıkış kontağı  
110 - 250 VDC, 115V/230 VAC besleme girişi

P1F145507

7.085,00

1

Malzeme Cinsi	Sipariş No.	Birim Fiyatı Euro	Min. Sipariş Adet
---------------	-------------	-------------------	-------------------

**SIPROTEC 7SD80 - HAT DİFERANSİYEL KORUMA RÖLESİ**

Pano kapağına montaja uygun dizayn  
74x265,5x192,6mm(GxYxD) boyutlar  
4 akım, 3 gerilim girişi  
10 ihbar lambası  
6 Satır kolay kullanımlı ekran  
x/1A ve x/5A akım trafosu için ayarlanabilir trafo çevrim oranı  
63.5/110V, 50/60Hz gerilim girişi  
Vidalı tipte çıkarılabilir klemens bağlantısı  
Türkçe parametreleme yazılımı (yazılım opsiyoneldir)  
Ön yüzde USB parametreleme soketi  
IEC 61850 Edition 1 ve Edition 2 haberleşme protokolü  
200 adet olay, 8 adet osilografik arıza kaydı imkanı  
24km'ye kadar fiberoptik singlemode kablo üzerinden veya 4km'ye kadar fiberoptik multimode kablo üzerinden koruma yapma imkanı  
16 adete kadar dijital sinyalin, hattın diğer ucundaki röleye teleprotection hattı üzerinden iletimi  
ANSI 87L, 87N L, 85DT, 27/59, 49, 50, 50BF, 50N, 51, 51N, 67, 67N, 74TC, 81U/O, 86 koruma fonksiyonları  
ANSI 46, 32, 55, 59N, 51V esnek koruma fonksiyonları  
(Farklı haberleşme protokolleri için satış temsilcilerimiz ile temasa geçiniz)

3 Giriş / 5 Çıkış kontağı + 1 adet durum çıkış kontağı  
60 - 250 VDC, 115V/230 VAC besleme girişi  
Çift elektriksel ethernet parametreleme ve SCADA portu,  
IEC 61850 Edition 2 haberleşme protokolü

7SD8051-5EB90-1FB1-LOR	4.225,00	1
7SD8061-5EB90-1FB1-LOR	4.620,00	1
7SD8051-1EB90-1FB1-LOR	4.225,00	1
7SD8061-1EB90-1FB1-LOR	4.620,00	1
7SD8051-5EB90-1FB1-LOS	4.490,00	1
7SD8061-5EB90-1FB1-LOS	4.895,00	1
7SD8051-1EB90-1FB1-LOS	4.490,00	1
7SD8061-1EB90-1FB1-LOS	4.895,00	1

7 Giriş / 8 Çıkış kontağı + 1 adet durum çıkış kontağı  
60 - 250 VDC, 115V/230 VAC besleme girişi  
Çift elektriksel ethernet parametreleme ve SCADA portu,  
IEC 61850 Edition 2 haberleşme protokolü

3 Giriş / 5 Çıkış kontağı + 1 adet durum çıkış kontağı  
24 - 48 VDC besleme girişi  
Çift elektriksel ethernet parametreleme ve SCADA portu,  
IEC 61850 Edition 2 haberleşme protokolü

7 Giriş / 8 Çıkış kontağı + 1 adet durum çıkış kontağı  
24 - 48 VDC besleme girişi  
Çift elektriksel ethernet parametreleme ve SCADA portu,  
IEC 61850 Edition 2 haberleşme protokolü

3 Giriş / 5 Çıkış kontağı + 1 adet durum çıkış kontağı  
60 - 250 VDC, 115V/230 VAC besleme girişi  
Çift fiberoptik ethernet parametreleme ve SCADA portu,  
IEC 61850 Edition 2 haberleşme protokolü

7 Giriş / 8 Çıkış kontağı + 1 adet durum çıkış kontağı  
60 - 250 VDC, 115V/230 VAC besleme girişi  
Çift fiberoptik ethernet parametreleme ve SCADA portu,  
IEC 61850 Edition 2 haberleşme protokolü

3 Giriş / 5 Çıkış kontağı + 1 adet durum çıkış kontağı  
24 - 48 VDC besleme girişi  
Çift fiberoptik ethernet parametreleme ve SCADA portu,  
IEC 61850 Edition 2 haberleşme protokolü

7 Giriş / 8 Çıkış kontağı + 1 adet durum çıkış kontağı  
24 - 48 VDC besleme girişi  
Çift fiberoptik ethernet parametreleme ve SCADA portu,  
IEC 61850 Edition 2 haberleşme protokolü

**SIPROTEC 7RW80 - GERİLİM KORUMA RÖLESİ**

Pano kapağına montaja uygun dizayn  
74x265,5x192,6mm(GxYxD) boyutlar  
3 gerilim girişi  
3 Giriş / 5 Çıkış kontağı + 1 adet durum çıkış kontağı  
10 ihbar lambası  
6 Satır kolay kullanımlı ekran  
63.5/110V, 50/60Hz gerilim girişi  
Vidalı tipte çıkarılabilir klemens bağlantısı  
Türkçe ekran ve yazılım (yazılım opsiyoneldir)  
Ön yüzde USB parametreleme soketi  
200 Adet olay, 8 adet osilografik arıza kaydı imkanı  
ANSI 27, 59, 47, 64/59N, 74TC, 81U/O, 86, 81R, 50BF, Pozitif dizilim düşük gerilim koruma fonksiyonları

Malzeme Cinsi	Sipariş No.	Birim Fiyatı Euro	Min. Sipariş Adet
60 - 250 VDC, 115V/230 VAC besleme girişi	7RW8010-5EB00-1DA0	1.640,00	1
60 - 250 VDC, 115V/230 VAC besleme girişi Synchrocheck fonksiyonlu (25)	7RW8010-5EB00-1DC0	1.855,00	1
60 - 250 VDC, 115V/230 VAC besleme girişi, Çift fiberoptik parametreleme ve SCADA portu, IEC 61850 Edition 2 haberleşme protokolü	7RW8010-5EB90-1DA0-L0S	2.560,00	1
24 VDC / 48 VDC besleme girişi, Çift elektriksel ethernet parametreleme ve SCADA portu, IEC 61850 Edition 2 haberleşme protokolü	7RW8010-1EB90-1DA0-L0R	2.290,00	1
60 - 250 VDC, 115V/230 VAC besleme girişi, Çift elektriksel ethernet parametreleme ve SCADA portu, IEC 61850 Edition 2 haberleşme protokolü	7RW8010-5EB90-1DA0-L0R	2.290,00	1
60 - 250 VDC, 115V/230 VAC besleme girişi, Synchrocheck fonksiyonlu(25), Çift elektriksel ethernet parametreleme ve SCADA portu, IEC 61850 Edition 2 haberleşme protokolü	7RW8010-5EB90-1DC0-L0R	2.505,00	1

**KORUMA RÖLESİ YAZILIMLARI****DIGSI 4 BASIS - SIPROTEC 4 VE COMPACT SERİSİ RÖLELER İÇİN MÜHENDİSLİK YAZILIMI**

Cihaz Şablonları, COMTRADE viewer, online kullanım kılavuzu, DIGSI 4 START UP kullanım kılavuzu ve 7XV5100-4 DIGSI kablosu içerir. 10 Kullanıcı lisansı içermektedir	7XS5400-0AA00	605,00	1
--	---------------	--------	---

**DIGSI 4 PROFESS.+ IEC61850 - SIPROTEC 4 VE COMPACT SERİSİ RÖLELER İÇİN MÜHENDİSLİK YAZILIMI**

BASIS versiyona ilave olarak SIGRA, CFC EDITOR DISPLAY EDITOR, DIGSI REMOTE ve IEC61850 SYSTEM CONFIGURATOR programlarını ve 7XV5100-4 DIGSI kablosu içerir. 10 Kullanıcı lisansı içermektedir	7XS5403-0AA00	8.170,00	1
--	---------------	----------	---

**DIGSI 5 STANDARD - SIPROTEC 5 SERİSİ RÖLELER İÇİN MÜHENDİSLİK YAZILIMI**

IEC61850 sistem konfigüratörü, lojik fonksiyon (CFC) editörü, cihaz şablonları  
tekhaz çizimi, çoklu röle kontrolü ve veri ulaşımı imkanı  
Online test özelliği  
Arıza izleme amaçlı comtrade viewer yazılımı  
Kullanım kılavuzu ve USB kablosu içerir

1 kullanıcı lisans	P1V24	1.260,00	1
5 kullanıcı lisans	P1V48	4.704,00	1
10 kullanıcı lisans	P1V376	7.680,00	1

**DIGSI 5 PREMIUM - SIPROTEC 5 SERİSİ RÖLELER İÇİN MÜHENDİSLİK YAZILIMI**

DIGSI 5 Standard' a ilave olarak SIGRA arıza analiz yazılımı ve test simülasyon modülünü içermektedir

1 kullanıcı lisans	P1V123	1.890,00	1
5 kullanıcı lisans	P1V185	6.384,00	1
10 kullanıcı lisans	P1V130	10.235,00	1

İndirim oranları, ödeme vadesi, ürün teslim süreleri, detay teknik bilgi, dökümantasyon ve farklı ürün opsiyonları için yetkili satış temsilcilerimiz ile temasa geçebilirsiniz.  
ea.urunsatis@siemens.com

	Malzeme Cinsi	Sipariş No.	Birim Fiyatı Euro	Min. Sipariş Adet
	<b>7PA22 - HIZLI KİLİTLEME RÖLESİ</b> 8 enversör kontak 10 ms. çalışma zamanı 110 VDC besleme gerilimi 10 Amper sürekli akım taşıma kapasitesi Ön yüzünde IP50 seviyesinde koruma Resetleme butonlu 7XP9010-1 pano kapak montaj soketli	7PA2231-1	710,00	1
	<b>7PA26 - HIZLI AÇMA RÖLESİ</b> 8 enversör kontak 10 ms. çalışma zamanı 110 VDC besleme gerilimi 10 Amper sürekli akım taşıma kapasitesi 7XP9010-3 pano kapak montaj soketli	7PA2632-1AA00-1	480,00	1
	<b>7PA27 - HIZLI AÇMA RÖLESİ</b> 4 enversör kontak 8 ms. çalışma zamanı 110/125 VDC besleme gerilimi 10 Amper sürekli akım taşıma kapasitesi 7XP9011-2 pano kapak montaj soketli	7PA2732-0AA00-1	290,00	1
	<b>7PA30 - AÇMA DEVRESİ DENETİM RÖLELERİ</b> 7PA30 - Üç Fazlı Açma Devresi Denetim Rölesi 110/125 VDC besleme gerilimi Yüksek güvenilirlik 8 Amper sürekli akım taşıma kapasitesi 7XP9010-4 pano kapak montaj soketli	7PA3032-3AA00-1	675,00	1
	7PA30 - Tek Fazlı Açma Devresi Denetim Rölesi 110/125 VDC besleme gerilimi Yüksek güvenilirlik 8 Amper sürekli akım taşıma kapasitesi 7XP9011-0 pano kapak montaj soketli	7PA3032-1AA00-1	320,00	1
	<b>7XG22 - TEST SWITCH</b> 14 kontaklı Kolay kullanımlı sağlam yapı 4 akım bağlantılı uygulamalara elverişli	7XG2220-1AA00-0AA0	270,00	1
	<b>7XG2240 - TEST FİŞİ</b> 14 kontaklı yapı ile uyumlu Çoklu pin bağlantısı	7XG2240-1AA00-0AA0	600,00	1

Malzeme Cinsi	Sipariş No.	Birim Fiyatı Euro	Min. Sipariş Adet
---------------	-------------	-------------------	-------------------

**SICAM P50 - ENERJİ ANALİZÖRÜ**

96 x 96 mm pano kapak montajına uygun  
100 adetten fazla elektriksel büyüklüğün ölçümü (gerilim, akım, aktif ve reaktif güç, güç faktörü, faz açısı, frekans, harmonikler...)  
20 farklı görünüm seçenekli grafik ekran  
Dahili RS485 haberleşme modülü  
Standart olarak 2 çıkış kontağı  
IP41 ön panel koruması  
1 MB dahili silinmez programlanabilir bellek  
Kesinti durumunda 3 ay dayanan dahili pil  
400/690V'a kadar üç fazlı endüstriyel şebekelere doğrudan bağlanabilme imkanı (CATIII)  
Gerilim trafosu ile ölçüme uygun ayarlanabilir trafo çevrim oranı  
x/1A ve x/5A akım trafosu için ayarlanabilir trafo çevrim oranı ve akım yönü  
Ölçüm hassasiyeti akım / gerilim / güç / enerji : 0.1% / 0.1 % / 0.5% / 0.5%  
21. harmoniğe kadar ölçüm  
24-250 VDC veya 100-230 VAC besleme gerilimi  
6 alarm grubuna kadar izleme ve sınır değerlerin lojik komutlarla (AND/OR) kontrol imkanı  
Osiloskopik kayıtların diğer limit değerlerle birlikte kaydı, SICAM P Manager yazılımı ile inceleme ve COMTRADE formatında aktarım imkanı  
Ölçülen değerlerin MS-Excel uygulamasına aktarım imkanı  
Türkçe menü imkanı

RS485 üzerinden PROFIBUS-DP ve MODBUS RTU/ASCII haberleşmeli

7KG7750-0AA01-0AA0	685,00	1
7KG7750-0AA01-0AA1	585,00	1
7KG7750-0DA01-0AA0	875,00	1
7KG7750-0DA01-0AA1	775,00	1

RS485 üzerinden IEC 60870-5-103 ve MODBUS RTU/ASCII haberleşmeli

RS485 üzerinden PROFIBUS-DP ve MODBUS RTU/ASCII haberleşmeli  
2 adet analog çıkış (0-20/4-20mA DC)

RS485 üzerinden IEC 60870-5-103 ve MODBUS RTU/ASCII haberleşmeli  
2 adet analog çıkış (0-20/4-20mA DC)

**SICAM P850 - ENERJİ ANALİZÖRÜ**

96 x 96 mm pano kapak montajına uygun  
Elektriksel büyüklüklerin ölçümü ve dalga şekli kayıtları (gerilim, akım, aktif ve reaktif güç, güç faktörü, faz açısı, frekans, harmonikler...)  
Ölçüm ekranlarını seçme imkanı  
Standart olarak 2 çıkış kontağı  
IP40 ön panel koruması  
Kesinti durumunda 2 ay dayanabilen dahili pil  
400/690V'a kadar üç fazlı endüstriyel şebekelere doğrudan bağlanabilme (CATIII)  
Gerilim trafosu ile ölçüme uygun ayarlanabilir trafo çevrim oranı  
x/1A ve x/5A akım trafosu için ayarlanabilir trafo çevrim oranı ve akım yönü  
Ölçüm hassasiyeti akım / gerilim / güç / enerji : 0.2% / 0.2 % / 0.5% / 0.5%  
IEC 62053-22 standartında 0,2S sınıfında güç ölçümü  
40. harmoniğe kadar ölçüm  
24-250 VDC veya 110-230 VAC besleme gerilimi  
Programlanabilir izleme ve sınır değerlerin kontrolü  
Osiloskopik kayıtların diğer limit değerlerle birlikte kaydı, program vasıtasıyla inceleme ve COMTRADE formatında aktarım imkanı  
Ücretsiz web tabanlı ayar ve izleme yazılımı

MODBUS TCP VE IEC 61850 server elektriksel ethernet özellikli dahili haberleşme modülü

7KG8501-0AA01-2AA0	1.650,00	1
--------------------	----------	---



Malzeme Cinsi	Sipariş No.	Birim Fiyatı Euro	Min. Sipariş Adet
---------------	-------------	-------------------	-------------------

**SICAM P855 - KALİTE KAYDEDİCİ**

EN 50160 Class S standardında ayarlanabilir periyotlu olay rapor kaydı  
IEC61000-4-30, IEC61000-4-15 ve IEC61000-4-7 standartlarında ölçüm  
96 x 96 mm pano kapak montajına uygun  
Elektriksel büyüklüklerin ölçümü ve dalga şekli kayıtları (gerilim, akım, kırpışma, aktif ve reaktif güç, güç faktörü, faz açısı, frekans, harmonikler...)  
Ölçüm ekranlarını seçme imkanı  
Standart olarak 2 çıkış kontağı  
IP40 ön panel koruması  
2 GB dahili silinmez programlanabilir bellek  
Kesinti durumunda 2 ay dayanabilen dahili pil  
400/690V'a kadar üç fazlı endüstriyel şebekelere doğrudan bağlanabilme (CATIII)  
Gerilim trafosu ile ölçüme uygun ayarlanabilir trafo çevrim oranı  
x/1A ve x/5A akım trafosu için ayarlanabilir trafo çevrim oranı ve akım yönü  
Ölçüm hassasiyeti akım / gerilim / güç / enerji :0.2% / 0.2% / 0.5% / 0.5%  
IEC 62053-22 standartında 0,25 sınıfında güç ölçümü  
40. harmoniğe kadar ölçüm  
24-250 VDC veya 110-230 VAC besleme gerilimi  
Programlanabilir izleme ve sınır değerlerin kontrolü  
Osiloskopik kayıtların diğer limit değerlerle birlikte kaydı, program vasıtasıyla inceleme, COMTRADE ve PQDIF formatında aktarım imkanı  
Ücretsiz web tabanlı ayar ve izleme yazılımı

MODBUS TCP elektriksel ethernet haberleşmeli	7KG8551-0AA01-0AA0	2.385,00	1
MODBUS TCP ve IEC 61850 server elek. ethernet haberleşmeli	7KG8551-0AA01-2AA0	2.835,00	1

**SICAM Q100 - ENERJİ İZLEME VE KALİTE KAYDEDİCİ**

EN 50160 Class A standardında ayarlanabilir periyotlu olay rapor kaydı  
IEC61000-4-30, IEC61000-4-15 ve IEC61000-4-7 standartlarında ölçüm  
96 x 96 mm pano kapak montajına uygun  
Elektriksel büyüklüklerin ölçümü ve dalga şekli kayıtları (gerilim, akım, kırpışma, aktif ve reaktif güç, güç faktörü, faz açısı, frekans, harmonikler...)  
Ölçüm ekranlarını seçme imkanı  
Standart olarak 2 çıkış kontağı ve 2 dijital giriş  
IP40 ön panel koruması  
2 GB dahili silinmez programlanabilir bellek  
Kesinti durumunda 2 ay dayanabilen dahili pil  
400/690V'a kadar üç fazlı endüstriyel şebekelere doğrudan bağlanabilme imkanı (CATIII)  
Gerilim trafosu ile ölçüme uygun ayarlanabilir trafo çevrim oranı  
x/1A ve x/5A akım trafosu için ayarlanabilir trafo çevrim oranı ve akım yönü  
Ölçüm hassasiyeti akım / gerilim / güç / enerji :0.2% / 0.2% / 0.2% / 0.2%  
IEC 62053-22 standartında 0,25 sınıfında aktif güç ölçümü ve 0,55 sınıfında reaktif güç ölçümü  
63. harmoniğe kadar ölçüm  
24-250 VDC veya 110-230 VAC besleme gerilimi  
Programlanabilir izleme ve sınır değerlerin kontrolü  
Osiloskopik kayıtların diğer limit değerlerle birlikte kaydı ve program vasıtasıyla incelemesi, COMTRADE ve PQDIF formatında veri aktarım imkanı  
Ücretsiz web tabanlı ayar ve izleme yazılımı

MODBUS TCP VE IEC 61850 server elektriksel ethernet özellikli dahili haberleşme modülü	7KG9501-0AA01-2AA1	3.695,00	1
--	--------------------	----------	---

Malzeme Cinsi	Sipariş No.	Birim Fiyatı Euro	Min. Sipariş Adet
---------------	-------------	-------------------	-------------------

**SICAM Q200 - ENERJİ İZLEME VE KALİTE KAYDEDİCİ**

EN 50160 Class A standardında ayarlanabilir periyotlu olay rapor kaydı  
IEC61000-4-30, IEC61000-4-15 ve IEC61000-4-7 standartlarında ölçüm  
192 x 96 mm pano kapak montajına uygun  
Elektriksel büyüklüklerin ölçümü ve dalga şekli kayıtları (gerilim, akım, kırışma, aktif ve reaktif güç, güç faktörü, faz açısı, frekans, yönlü harmonikler...)  
Ayarlanabilir ölçüm seçeneği grafik ekran  
IP40 ön panel koruması  
2 GB dahili silinmez programlanabilir SD bellek, bellek kartı sonradan değiştirilebilir  
40 kHz örnekleme frekansı  
400/690 V'a kadar üç fazlı endüstriyel şebekelere doğrudan bağlanabilir (CATIII)  
Gerilim trafosu ile ölçüme uygun ayarlanabilir trafo çevrim oranı  
x/1A ve x/5A akım trafosu için ayarlanabilir trafo çevrim oranı ve akım yönü  
Ölçüm hassasiyeti akım / gerilim / güç / enerji :0.2% / 0.2 % / 0.2% / 0.2%  
IEC 62053-22 standardında 0,25 klasında aktif güç ölçümü ve 0,55 klasında reaktif güç ölçümü  
63. Harmoniğe kadar ölçüm  
110-230 VDC veya 110-230 VAC besleme gerilimi  
Programlanabilir izleme ve sınır değerlerin kontrolü  
Osiloskopik kayıtların diğer limit değerlerle birlikte kaydı, program vasıtasıyla inceleme, COMTRADE ve PQDIF formatında aktarım imkanı  
Web tabanlı ayar ve izleme

MODBUS TCP elektriksel ethernet haberleşmeli (Operasyonel ölçüm değerleri ve güç kalitesi bilgilendirmeleri)

7KG9711-0AA00-0BB0	3.935,00	1
--------------------	----------	---

MODBUS TCP (Operasyonel ölçüm değerleri ve güç kalitesi bilgilendirmeleri) ve IEC 61850 elektriksel ethernet haberleşmeli (Operasyonel ölçüm değerleri ve kalite datalarının Comtrade ve PQ Dif formatında iletilmesi)

7KG9711-0AA10-0BB0	4.110,00	1
--------------------	----------	---

**SICAM T - DİJİTAL ÖLÇÜM TRANSDÜSERİ**

Pano içi raya montaja uygun  
4 Adet AC gerilim ve 3 adet AC akım girişi  
96mm X 96mm X 100mm boyutlarında  
2 çıkış kontağı  
Programlanabilir 4 kanallı DC analog çıkışı: -20 mA / 20mA veya - 10V / 10V  
Seri bağlantı ve haberleşme protokolünden bağımsız Web tabanlı parametreleme imkanı  
MODBUS TCP Ethernet haberleşmesi

SICAM T Dijital Ölçüm Transdüseri

7KG9661-1FA00-1AA0	1.260,00	
--------------------	----------	--

**SICAM FCG**

GSM Antenli, Kasa açılmadan GSM kartı değiştirilebilir  
Yük akımları, hat arıza ve olay bilgilerini SCADA kontrol merkezine IEC 60870-5-104 haberleşme protokolü ile aktarma  
12 veya 24V besleme gerilimi, 6 dijital giriş, 3 dijital çıkış

6MD2340-3JM71-8AA2	1.240,00	1
--------------------	----------	---

**SICAM FSI**

Havai hat faz arızası veya toprak arızası belirleme  
LED indikatörü ile arıza gösterme

6MD2314-1AB10	605,00	1
---------------	--------	---

Havai hat faz arızası veya toprak arızası belirleme  
LED indikatörü ile arıza gösterme  
Wireless bağlantısı ile FCG cihazı ile haberleşebilme

6MD2314-1AB11	675,00	1
---------------	--------	---



Malzeme Cinsi	Sipariş No.	Birim Fiyatı Euro	Min. Sipariş Adet
<b>SICAM FPI</b> 300A'e kadar akım sensörü (Low-Power CT) 300 amper skala değerinde 225 mV işaret çıkışı Doğruluk sınıfı 1 ; 5P10 Pencere çapı 55mm	6MD2320-0GA00-1AA0	235,00	1
20kV için gerilim sensörü (Low-Power VT) 20kV/√3 / 3,25V /√3	6MD2320-0AA07-1AA0	670,00	1
<b>SICAM FCM</b> Kısadevre ve toprak arızası tespiti Akım ölçümü; SICAM FPI akım sensörü üzerinden yapılmaktadır. Gerilim ölçümü; Dirençli gerilim bölücü, geleneksel gerilim trafosu veya direkt 230V şebeke gerilim sensörü bağlantısı ile yapılabilmektedir. 1 dijital giriş, 2 dijital çıkış U, I, P, Q, S, F, CosPhi, Enerji değerlerinin ölçüm ve hesaplamaları MODBUS RTU haberleşmesi 24-110 VDC / 230 VAC yardımcı gerilimleri ile çalışma	6MD2321-1AA00-1AA0	625,00	1

## Ark Koruma Cihazları

## RA20 Ark arızası koruma modülleri



3 adet ark sensörü girişli  
 İndikatör ve reset butonlu  
 Raya veya yüzeye montajlı  
 10ms açma süresi  
 24/32/48V AC/DC

7XG3120-3FB00-0AA0 1.330,00 1

3 adet ark sensörü girişli  
 İndikatör ve reset butonlu  
 Raya veya yüzeye montajlı  
 10ms açma süresi  
 110 - 125V AC/DC

7XG3120-3GB00-0AA0 1.330,00 1

3 adet ark sensörü girişli  
 İndikatör ve reset butonlu  
 Raya veya yüzeye montajlı  
 10ms açma süresi  
 220/240/250V AC/DC

7XG3120-3HB00-0AA0 1.330,00 1

## RA23 Ark arızası koruma modülleri



2 adet ark sensörü girişli  
 2 adet LED indikatör  
 Raya montajlı  
 10ms açma süresi  
 110V DC (Farklı gerilim seviyeleri de mevcuttur)

7XG3123-2DA00-0AA0 555,00 1

2 adet ark sensörü girişli  
 2 adet LED indikatör  
 Raya montajlı  
 10ms açma süresi  
 24V DC (Farklı gerilim seviyeleri de mevcuttur)

7XG3123-2AA00-0AA0 555,00 1



**RA30 Ark sensörü**  
 Ark sırasında oluşan ışık ile çalışır.  
 Yüzeye montaj  
 6 metre fiberoptik kablolu  
 (Farklı kablo metrajı opsiyonları için, lütfen satış temsilcilerimize danışınız)

7XG3130-1AA00-0AA0 225,00 1

	Malzeme Cinsi	Sipariş No.	Birim Fiyatı Euro	Min. Sipariş Adet
	<b>SICAM CMIC A8000 RTU</b> 24-60V DC Beslemeli 2 GB SD hafıza kartı 2x Elektriksel ethernet haberleşme portu, 1x RS232 1x RS485 port IEC 60870-5-101/-103/-104, Modbus RTU, DNP 3.0 12 adet dijital giriş (24-60 VDC) 8 adet dijital çıkış kontağı (0-230 VAC/VDC) Raya montaj	6MF2101-0AB10-0AA0	1.690,00	1
	<b>CP-8021 CPU</b> İşlemci modülü, 20.000 data point 2 GB SD hafıza kartı, IEC 60870-5-101/-103/-104 Modbus RTU, DNP 3.0, 2xRJ45 Elektriksel ethernet 1xRJ45 RS-232, 1x RS-485 klemens, Raya montaj	6MF2802-1AA00	860,00	1
	<b>CP-8022 CPU</b> İşlemci modülü, 20.000 data point 2 GB SD hafıza kartı, 3xRJ45 (2xelektriksel ethernet 1xRS-232) IEC60870-5-101/-103/-104, Modbus RTU, DNP 3.0 1xRS232/RS-485 seçeneikli çıkış, 1x RS-485, 1xGPRS çıkış Raya montaj	6MF2802-2AA00	1.250,00	1
	<b>CP-8050 CPU</b> İşlemci modülü, 200.000 data point 2 GB SD hafıza kartı, 2xRJ45 elektriksel ethernet 1x RS-232(seri), 1xRS-485(seri) klemens IEC 60870-5-101/-103/-104, Modbus TCP/RTU, DNP 3.0 Raya montaj	6MF2805-0AA00	2.690,00	1
	<b>DI-8110</b> A8000 için dijital giriş kartı 2x8 dijital giriş 24V DC	6MF2811-0AA00	440,00	1
	<b>DI-8112</b> A8000 için dijital giriş kartı 2x8 dijital giriş 110V DC	6MF2811-2AA00	450,00	1
	<b>CM-8811</b> CMIC giriş-çıkış modülleri için bağlantı modülü	6MF2881-1AA00	150,00	1
	<b>PS-8620</b> A8000 için güç kaynağı 24-60V DC, 12W	6MF2862-0AA00	540,00	1
	<b>PS-8622</b> A8000 için güç kaynağı 110-220V DC, 12W	6MF2862-2AA00	540,00	1
	<b>AI-8320</b> Analog giriş modülü 4 analog giriş, ±20mA / ±10V	6MF2832-0AA00	510,00	1
	<b>CI-8532</b> CP-8050 için ethernet genişleme modülü 8'den fazla modül gereksinimi için 8 adet modül bağlantı imkanı	6MF2853-2AA00	1.120,00	1
	<b>SICAM Device Manager parametreleme ve test yazılımı</b> Web üzerinden kullanım SICAM CMIC RTU ve CP-8021 ve CP-8022 RTU uygulamaları için	6MF7800-1FS00	3.985,00	1

İndirim oranları, ödeme vadesi, ürün teslim süreleri, detay teknik bilgi, dökümantasyon ve farklı ürün opsiyonları için yetkili satış temsilcilerimiz ile temasa geçebilirsiniz.  
ea.urunsatis@siemens.com

## 3AE SION Vakum Kesiciler

YENİ

**7,2kV'dan 24kV'a kadar SION Vakum Kesiciler - Yenilikçi!**

Kompakt tip SION kesiciler her türlü standart Orta Gerilim uygulamalarında ve mevcut tesislerin yenilenmesinde kullanılabilir.

10.000 Açma-Kapama özelliği ve ekonomik oluşuyla çıkmaktadır.

E2/M2/C2 sınıfı bu ürünün katalog numarası HG 11.02'dir.

IEC62271-100 standardına uygundur.



## 3AH4 Serisi Vakum Kesiciler

**Ark ve Pota Ocaklarına yönelik Orta Gerilim Vakum Kesiciler !**

Ark ocakları günden 100'den fazla açma-kapama yapmaya ihtiyaç duyabilirler.

3AH4 kesicileri yüksek sayıda açma-kapama için tasarlanmıştır.



İlk 10.000 ve her 30.000 açma-kapamadan sonra özel bakımlarının yapılmasıyla kesicilerin Açma-Kapama Ömrü 120.000'dir. **Siemens Gebze Fabrikasında** 3AH4 Vakum Kesici Bakım Merkezimizde bu ürünün bakım hizmeti verilmektedir. E2/M2/C2 sınıfı bu ürünün katalog numarası HG 11.04'tür. IEC62271-100 standardına uygundur.

## 3AH5 Serisi Vakum Kesiciler

**12kV'dan 36kV'a kadar dahili tip 3AH5 Vakum Kesici**

Genel kullanım için uygun dahili tip 3AH5 kesiciler, Orta Gerilim Havai Hat, Kablolar, Trafolar, Generatörler, Kapasitörler, Filtre Devreleri, Motorlar ve Reaktörlerde rahatlıkla kullanılabilirler. Daha küçük değerlerde kısa devre akım değerleri olan ama büyük nominal akımlı endüstriyel ihtiyaçlar için uygundur.

10.000 Açma-Kapama ömre sahiptir ve bakım gerektirmez.

E2/M2/C2 sınıfı bu ürünün katalog numarası HG 11.05'tir.

IEC62271-100 standardına uygundur.



## 3AH3 Serisi Vakum Kesiciler

**7,2kV'dan 36kV'a kadar dahili tip 3AH3 Vakum Kesici**

72kA, 6300A'e kadar uygulamaları vardır. 10.000 Açma-Kapama ömre sahiptir ve bakımsızdır. Yüksek nominal akım ve kısa devre kapasitesi sayesinde Generatör kesicisi olarak ya da ağır elektriksel çalışma koşulları için tasarlanmıştır.

IEC62271-100 standardına uygundur.

E2/M2/C2 sınıfı bu ürünün katalog numarası HG 11.03'tür.

IEEE C37.013 Standardının istediği özellikleri 3AH37 ve 3AH38 modelleriyle karşılar.



# SIEMENS

*Ingenuity for life*

160<sup>+</sup>  
yıl

Türkiye'de  
Türkiye için

## Climatix - HVAC uygulamaları ve OEM ihtiyaçları için özel çözümler

Climatix, esnek ve ölçeklenebilir bir dizi kontrol çözümü sunar. Ürün yelpazesi her türlü OEM ısıtma, havalandırma ve klima uygulaması için tasarlanmıştır. Kontrolörler soğutma grupları, ısı pompaları, klima santralleri, çatı tipi paket klimalar, yüksek hassasiyetli klima üniteleri ve bölgesel ısıtma, soğutma istasyonlarıyla kullanım için uygundur. -40 ile 70 C arasındaki aşırı sıcaklık koşullarında güvenilir şekilde çalışırlar. Çok çeşitli G / Ç genişletme modülleri, iletişim, bulut tabanlı uzaktan hizmetler ve kullanıcı ara yüzleriyle çok yönlü ürün portföyünü tamamlar.



[new.siemens.com/tr/tr/urunler/bina-teknolojileri/hvac/oem](http://new.siemens.com/tr/tr/urunler/bina-teknolojileri/hvac/oem)



RDS110

Malzeme Cinsi	Sipariş No	Birim Fiyatı Euro/Adet
<b>Oda Termostatları Isıtma Kontrolü</b>		<b>Yeni</b>
Elektromekanik oda termostati, ayar düğmeli, sıva üstü	RAA21	21,31.-
Elektronik oda termostati, ayar düğmeli, ekranlı, pilli, sıva üstü	RDH100	50,30.-
Elektronik oda termostati, ayar düğmeli, ekranlı, RF, kablosuz, sıva üstü	RDH100RF/SET	110,09.-
Oda termostati, LCD ekranlı, AC230V, sıva üstü	RDD100	50,20.-
Oda termostati, LCD ekranlı, pilli, sıva üstü	RDD100.1	50,20.-
Oda termostati, LCD ekranlı, RF haberleşmeli, sıva üstü	RDD100.1RFS	110,09.-
Oda termostati, LCD ekranlı, AC230V, zaman programlı, sıva üstü	RDE100	65,04.-
Oda termostati, LCD ekranlı, pilli, zaman programlı, sıva üstü	RDE100.1	65,04.-
Oda termostati, LCD ekranlı, zaman programlı, RF haberleşmeli, sıva üstü	RDE100.1RFS	156,55.-
Oda termostati RF verici, kablosuz, sıva üstü (mutlaka bir alıcı ile set kullanılmalıdır)	RDD100.1RF	72,42.-
Oda termostati RF verici, zaman programlı, kablosuz, sıva üstü (mutlaka bir alıcı ile set kullanılmalıdır)	RDE100.1RF	89,89.-
Çok zonlu RF alıcı, verici/vericilerle ile RF kablosuz haberleşme, AC230V (mutlaka en az bir verici (RDD100.1RF, RDE100.1RF) ile set kullanılmalıdır)	RDE-MZ6	198,97.-
Oda termostati, ekranlı, AC230V, sıva altı (Minimum sipariş adedi 20'dir.)	RDD310/MM	29,80.-
Akıllı Termostat, LCD dokunmatik ekranlı, AC230V, mobil aplikasyon üzerinden kontrol, Wi-fi internet bağlantısı, patentli kendi kendine öğrenebilen algoritma teknolojisi	RDS110	305,00.-
Akıllı Termostat verici, LCD dokunmatik ekranlı, AC230V, alıcılar (RCR114.1, SSA911.01TH) ile kablosuz haberleşmeli, mobil aplikasyon üzerinden kontrol, Wi-fi internet bağlantısı, patentli kendi kendine öğrenebilen algoritma teknolojisi (ürün mutlaka bir alıcı (RCR114.1, SSA911.01TH) ile set kullanılmalıdır)	RDS110.R	355,00.-
Akıllı Termostat alıcı, RDS110.R ile kablosuz haberleşmeli, AC230V (RDS110.R ile birlikte kullanılmalıdır)	RCR114.1	75,00.-
Radyatör vana motoru, RDS110.R ile kablosuz haberleşmeli, pilli (RDS110.R ile birlikte kullanılmalıdır)	SSA911.01TH	125,00.-



RDG110

Malzeme Cinsi	Sipariş No	Birim Fiyatı Euro/Adet
<b>Oda Termostatları Fan Coil Kontrolü</b>		<b>Yeni</b>
Elektromekanik fan coil termostati, 2 borulu, 3 kademeli fan ayarı, ısıtma/soğutma seçimi, AC 230 V, sıva üstü	RAB11	29,29.-
Elektromekanik fan coil termostati, 4 borulu, 3 kademeli fan ayarı, ısıtma/soğutma seçimi, AC 230 V, sıva üstü	RAB31	34,14.-
Fan coil termostati, 2 borulu, 3 kademeli fan ayarı, LCD ekranlı, AC230V, sıva altı	RDF510	36,16.-
Fan coil termostati, 4 borulu, 3 kademeli fan ayarı, LCD ekranlı, AC230V, sıva altı	RDF530	40,80.-
Fan coil termostati, 2/4 borulu, 1-3 kademeli fan ayarı, 2 multifonksiyonel input, LCD ekranlı, AC 230 V, sıva altı	RDF300.02	58,48.-
Fan coil termostati, 2 borulu, 3 kademeli fan ayarı, LCD ekranlı, AC230V, sıva altı	RDF310.2/MM	36,66.-
Fan coil termostati, 2/4 borulu, 1-3 kademeli fan ayarı, 3 multifonksiyonel input, elektrikli ısıtıcı, yerden ısıtma kontrol seçenekleri, LCD ekranlı, AC230V, sıva üstü	RDG110	111,10.-

Yukarıda bulunan ürünler ve diğer HVAC kontrol ekipmanlarımız (motorlu vanalar, sensörler, damper motorları, kalorimetreler... vb) hakkında detaylı bilgi almak için kataloğün arka sayfasında bulunan HVAC saha cihazları konusunda yetkili bayilerimizle iletişime geçebilirsiniz.

## ÖNEMLİ NOTLAR

- Fiyatlarımızda herhangi bir ihbara gerek duymaksızın değişiklik yapma hakkımız mahfuzdur.
- Teslimatlarımız, teslim tarihinde geçerli fiyat listemize göre yapılmaktadır.
- Fiyatlarımıza KDV dahil değildir.
- Listemizde bulamadığınız ürünler için lütfen satış birimlerimizle temasa geçiniz.
- Üretim programında ve ölçülerde değişiklik yapma hakkımız mahfuzdur.
- İçeride görülen resim ve teknik değerler genel bilgi amaçlıdır. Cihaz ölçüleri, montaj ve işletme verileri için, cihazla birlikte verilen işletme talimatını esas alınız.
- Tüm ürünlerimiz imalat hatalarına karşı en az bir yıl garantilidir.
- Ürününüzün kullanım ömrü sona erdiğinde, atık azaltımının ve geri dönüşümün sağlanması amacı ile tesislerimize ileterek doğanın korunmasına katkıda bulununuz
- Sipariş miktarları listede belirtilen minimum sipariş adetleri ve katları şeklinde kabul edilmektedir.

Ürünlerimiz, AB teknik mevzuatına uyumlu CE işaretine sahip olup, ulusal ve uluslararası standartlara uygun olarak, TS-ISO-EN 9001 Kalite Yönetim Sistemi Belgeli kuruluşlarımızda, çevre koruyucu sistemlerle üretilmektedir.



## Teknik Destek

444 0 747

Fax : (0216) 459 30 77

e-mail: teknikdestek.tr@siemens.com





## İLETİŞİM BİLGİLERİMİZ

## İSTANBUL BÖLGESİ

Yakacık Cad. No: 111  
34870 Kartal  
İSTANBUL  
Tel : (0216) 459 34 77  
Faks : (0216) 459 30 71

## ADANA BÖLGESİ

Reşat Bey Mah. Türkkuşu Cad.  
Günep Panorama İş Merkezi  
B Blok 1. Kat D: 106  
01120 Seyhan ADANA  
Tel : (0322) 454 78 88  
Faks : (0322) 453 29 71

## BURSA BÖLGESİ

Odunluk Mah. Akademi Cad.  
No: 10/5 Zeno Business Center  
C Blok K: 3 D: 13  
16110 Nilüfer BURSA  
Tel : (0224) 234 54 00-01  
Faks : (0224) 234 54 07

## İZMİR BÖLGESİ

Akdeniz Cad. No.14  
Birsal İş Merkezi Kat:4/401  
35210 Alsancak İZMİR  
Tel : (0232) 411 70 28  
Faks : (0232) 411 70 23

## GEBZE FABRİKA

Gebze Organize Sanayi  
Bölgesi 1000. Cad. 13.  
Sok. No:1004 41480  
Gebze KOCAELİ  
Tel : (0262) 676 20 00  
Faks : (0262) 676 20 11

## ANKARA

E-Posta : abdurrahim.yalcinkaya@siemens.com  
Gsm : (0533) 361 99 25

E-Posta : gokhan.yilmaz@siemens.com  
Gsm : (0530) 977 22 67

## ANTALYA

E-posta : sami.culha@siemens.com  
Gsm : (0531) 892 03 41

## ESKİŞEHİR

E-posta : saffet.ozyurt@siemens.com  
Gsm : (0532) 304 58 98

## GAZİANTEP

E-posta : vedat.alagoz@siemens.com  
Gsm : (0539) 783 46 37

## KAYSERİ

E-posta : goksel.sahin@siemens.com  
Gsm : (0533) 693 55 16

## KONYA

E-posta : ilker.akalin@siemens.com  
Gsm : (0533) 523 48 22

## MALATYA

E-posta : hakan.salman@siemens.com  
Gsm : (0533) 693 55 18

## SAMSUN

E-posta : hamza.kuyumcuoglu@siemens.com  
Gsm : (0533) 300 37 44

## ELEKTROMARKETLERİMİZ

## İSTANBUL BÖLGESİ

- **ALKAN KARDEŞLER ELK. SAN. ve TİC. A.Ş.**  
Merkez: Perpa Tic. Merkez. A Blok Kat: 1  
No: 9/0044 Okmeydanı İSTANBUL  
E-satış: www.e-alkan.com  
Tel : (0212) 210 06 26 pbx  
Faks : (0212) 210 06 33  
Şube: Bereketzade Mah. Okçumusa Cad.  
No: 33/D Karaköy İSTANBUL  
Tel : (0212) 243 10 09 pbx  
Faks : (0212) 243 10 41  
Şube: Avcı Koru Köyü, Alkan Cad. No:43  
Eski Hava Üssü Şile Yolu Üzeri İSTANBUL  
Tel : (0216) 735 25 41  
Faks : (0216) 735 25 43  
Web : www.alkankardesler.com  
E-posta : info@alkankardesler.com

- **ALKANLAR ELK. SAN ve TİC. A.Ş.**  
Merkez: Fatih Mah. Yakacak Yolu Cad.  
Ortadağ Mevkii No:37/A  
Sancaktepe - İSTANBUL  
Tel : (0216) 564 57 00 PRI  
(0216) 561 28 19 Pbx  
Faks : (0216) 311 19 48  
(0216) 561 55 75  
Web : www.alkanlar.com  
E-posta : info@alkanlar.com  
Şube: Şair Ziya Paşa Cad. No: 5/1A  
Karaköy İSTANBUL  
Tel : (0212) 252 44 24 Pbx  
Tel : (0212) 292 48 35/29  
Faks : (0212) 245 09 14  
Şube: Barış Mah. Kosuyolu Cad. Kurt Deresi  
Mevkii No: 96 Gebze KOCAELİ  
Tel : (0262) 777 00 58 Pbx  
Faks : (0262) 777 00 68

- **CİHAN ELK. TAAH. SAN. ve TİC. LTD. ŞTİ.**  
Altay Çeşme Mah. Zuhul Sk.  
Niyazi Bey İş Merkezi No:22 Kat:5 D:10  
Maltepe İSTANBUL  
Tel : (0216) 444 4 246  
Faks : (0216) 410 59 00  
Web : www.cihanelektrik.com.tr  
E-posta : bilgi@cihanelektrik.com.tr

- **ELPİM MAK. İNŞ. ELK. MALZ. PAZ. TİC. ve SAN. A.Ş.**  
Erenler Mah. 201 Sok. No. 10  
Erenler SAKARYA  
Tel : (0264) 276 00 83 pbx  
276 38 30  
Faks : (0264) 275 19 00  
Web : www.elpim.com.tr  
E-posta : elpim@elpim.com.tr

- **ERĞİN ELEKTRİK SAN. ve TİC. A.Ş.**  
Perpa Tic. Merkezi A Blok K:1-2 No:5  
80270 Okmeydanı İSTANBUL  
Tel : (0212) 220 13 13  
Faks : (0212) 222 80 20-21  
Web : www.ergin.com.tr  
E-posta : danisma@ergin.com.tr

- **İŞİN ELEKTRİK PAZ. SAN. ve TİC. LTD. ŞTİ.**  
Merkez: Güzelialı Mah. Sağlık Sok. No:13  
Gökçe Plaza 34903 Pendik İSTANBUL  
Tel : (0216) 493 89 91 - 92 - 93  
Faks : (0216) 493 89 94  
Şube: Orhantepe Mah. Üsküdar Cad.  
No:226 Cevizli Kartal İSTANBUL  
Tel : (0216) 305 63 31 - 305 79 90  
Faks : (0216) 305 90 54  
Web : www.isinelektrik.com  
E-posta: info@isinelektrik.com

- **SANTRAL ELK.SAN. ve TİC. A.Ş.**  
Merkez: Bankalar Cad. Yanıkkapı Sok.  
No: 4 34420 Karaköy İSTANBUL  
Tel : (0212) 254 77 50 pbx  
Faks : (0212) 250 19 11 – 15  
Şube: Okçumusa Cad. No: 42  
34420 Karaköy İSTANBUL  
Tel : (0212) 254 77 50 pbx  
Faks : (0212) 250 19 11 – 15  
Şube: Perpa Ticaret Merkezi, A Blok Kat 2  
No: 6-7 34384 Okmeydanı İSTANBUL  
Tel : (0212) 210 44 77  
Faks : (0212) 210 44 75  
Web : www.santral.com  
E-posta : santral@santral.com

- **TÜMPA ELK. MALZ. PAZ. ve TİC. A.Ş.**  
Evliya Çelebi Mah. Mesrutiyet Cad.  
İşhanı Apt. No:66/A 34430  
Beyoğlu İSTANBUL  
Tel : (0212) 256 94 05  
Faks : (0212) 256 95 99  
Şubeler:  
Hadımköy : (0212) 798 23 04  
Gaziosmanpaşa: (0212) 594 04 04  
Ümraniye : (0216) 661 12 05  
İzmir : (0232) 433 00 82  
Adana : (0322) 429 53 31  
Samsun : (0362) 447 36 35  
Web : www.tumpaelektrik.com  
E-posta: info@tumpaelektrik.com

## ANKARA BÖLGESİ

- **ADNAN ELEKTRİK ADNAN YAZICI ve ORT.**  
Piriçelebi Mah. İ.Karaoğlanoğlu Cad.  
No: 2/C Merkez RİZE  
Tel : (0464) 213 28 80-82  
Faks : (0464) 213 25 55  
E-posta : adnan.elektrik@hotmail.com

- **AR ELEKTRİK ELEKTRONİK A.Ş.**  
Gülalibey Mah. Yenidoğan 4. Sok.  
4/A ÇORUM  
Tel : (0364) 213 10 45  
Faks : (0364) 225 56 57  
Web : www.arelelektrik.com.tr  
E-posta : info@arelelektrik.com.tr

- **ASAL ELEKTRİK**  
Merkez: Şabanöğlü Mah. 19 Mayıs San.  
Sitesi Kutlukent Bulv. No:81  
Tekkeköy SAMSUN  
Tel : (0362) 266 70 70  
Tel : (0362) 432 14 00  
Faks : (0362) 431 69 70  
Web : www.asalelektrik.com  
Şube: Pazar Mah. Necipbey Cad. No: 24  
İlkadım SAMSUN  
Tel : (0362) 432 00 93  
Faks : (0362) 432 45 30

- **AYDINLAR ELEKTRİK**  
100. Yıl Bulvarı No: 110  
Ostim ANKARA  
Tel : (0312) 354 14 77  
Faks : (0312) 385 41 89  
Web : www.aydinlar.com.tr  
E-posta : info@aydinlar.com.tr

- **BOREL TEKNO ELEK. SAN. ve TİC. A.Ş.**  
Merkez: Şabanöğlü Mah. Atatürk Blv.  
No: 172 Tekkeköy SAMSUN  
Tel : (0362) 228 20 12  
Faks : (0362) 228 20 42 - 92  
Şube: Hancıerli Mah. 100. Yıl Bulv. No: 39  
İlkadım / SAMSUN  
Tel : (0362) 432 88 67 pbx  
Faks : (0362) 420 00 81  
Web : www.boreltekno.com  
E-posta : info@boreltekno.com

- **KARADENİZ ELEKTROMARKET TİC. A.Ş.**  
Merkez: Kutlugün Mah. Hacı Mehmet Orta  
Küme Evleri No: 2 Ortahisar TRABZON  
Tel : 444 85 61  
Faks : (0462) 325 91 81  
Web : www.karadenizelektrikomarket.com.tr  
Şube: Değirmendere Mah. Devlet Sahil Yolu  
Cad. No: 73 Ortahisar TRABZON  
Şube : Kirazlık Mah.Örnek Sanayi Sitesi  
Bayraktar Cad. No:19 Tekkeköy SAMSUN

- **KOÇAK MÜH. TAAH. TİC. LTD. ŞTİ.**  
Taşpazar Mah. 817. Sok. No: 37/1-2  
AKSARAY  
Tel : (0382) 214 42 92  
Faks : (0382) 212 63 53  
Web : www.kocakmuhendislik.com.tr  
E-posta : kocak@kocakmuhendislik.com.tr

- **KONYA ENERJİ LTD. ŞTİ.**  
Merkez: F. Çakmak Mah. Büsan Özel Org.  
San. Böl. Kosgeb Cad. No: 66 KONYA  
Tel : (0332) 345 09 00  
Faks : (0332) 345 09 09  
Şube: Konya Org. San. Böl. Yaylacık Cad. No:  
13/17 (Org. Böl. Müd. Arkası) KONYA  
Tel : (0332) 239 13 95  
Faks : (0332) 239 13 99

- **LEVENT AYDINLATMA VE ELEKTRİK MALZEMELERİ İNŞAAT TİC.LTD.ŞTİ.**  
Muratpaşa Mah. 605 Sok. Yavuz Apt. No: 7  
ANTALYA  
Tel : (0242) 344 20 41- 344 20 51  
Faks : (0242) 334 83 17  
Web : www.antalyaleventelektrik.com  
E-posta : info@leventelektrik.biz

- **RUHBAŞ ELEKTRİK OTOMASYON İNŞ. TAAH. TİC. LTD. ŞTİ.**  
Merkez: Sanayi Bölgesi 3. Cd. No: 24  
KAYSERİ  
Tel : (0352) 336 32 10-320 82 20-21  
Faks : (0352) 336 32 11  
Şube: Sanayi Bölgesi 3. Cd. No: 9-B  
KAYSERİ  
Tel : (0352) 336 09 82-83  
Şube: Sanayi Bölgesi 6. Cd. No: 28  
KAYSERİ  
Tel : (0352) 320 82 20  
Faks : (0352) 320 82 16  
Web : www.ruhbas.com  
E-posta : ruhbas@ruhbas.com

- **SES AYDINLATMA ELEKT. İNŞ. TAAH. TEKS. PET. SAN. ve TİC. LTD. ŞTİ.**  
Merkez: Yukarı Mumcu cad. Ömer  
Nasuhi Bilmen pasajı altı no:2/1  
Yakutiye ERZURUM  
Tel : (0442) 233 45 02 pbx  
Faks : (0442) 233 61 07  
Şube : Fikretbey Sok. Yeni Hilalkent  
İş merkezi No:1 Hilalkent Erzurum  
Web : www.sesaydinlatma.com.tr  
E-posta : info@sesaydinlatma.com.tr

- **SİMTES ELEKT. MAL. SAN. ve TİC. A.Ş.**  
21. Cad. 1424. Sok. No: 12  
Ostim 06370 ANKARA  
Tel : 444 34 79  
Faks : (0312) 310 60 95 - 324 40 58  
Web : www.simteselektrik.com.tr  
E-posta : satıs@simteselektrik.com.tr

- **ŞALT OTOMASYON ELEKTRİK ELEKTRONİK SAN. ve TİC. LTD. ŞTİ.**  
Kosgeb Cad. Busan Özel Organize Sanayi  
Bölgesi No. 32 Karatay KONYA  
Tel : (0332) 345 31 81  
Faks : (0332) 345 31 84  
Web : www.saltotomasyon.com  
E-posta: dcinar@saltotomasyon.com

## ELEKTROMARKETLERİMİZ

• **TAM GÜÇ ELEK. İNŞ. SAN. ve TİC. LTD. ŞTİ.**  
Sanayi Bölgesi 8. Cad. No: 12  
**KAYSERİ**  
Tel : (0352) 336 35 32 - 336 20 22  
Faks : (0352) 336 20 23  
Web : www.tamgucelektrik.com.tr  
E-posta : ahmet@tamgucelektrik.com.tr

• **ÜNKO ELEK. MAK. İNŞ. SAN. TİC. A.Ş.**  
İVOGSAN 1467. Cad. Elektrokent No: 2/23  
06370 Ostim **ANKARA**  
Tel : (0312) 354 86 56 pbx  
Faks : (0312) 354 41 45  
Web : www.unko.com.tr  
E-posta : unko@unko.com.tr

• **WAT TİCARET & MÜHENDİSLİK  
WAT ELEKTROMARKET**  
Erciş Yolu Üzeri 5. Km No.391  
Tuşba **VAN**  
Tel : (0432) 216 17 88  
Faks : (0312) 354 41 45  
Web : www.watticaret.com.tr  
E-posta : info@watticaret.com.tr

• **YEĞENLER ELEKTRİK A.Ş.**  
Altınova Sınan Mah. Serik Cad. Hüseyin  
Aydınlar İş Mrk. No:83/A 07170  
Kepez **ANTALYA**  
Tel : (0242) 321 38 31-32  
Faks : (0242) 321 38 24  
Web : www.yegenlerelektrik.com.tr  
E-posta : info@yegenlerelektrik.com.tr

## BURSA BÖLGESİ

• **4M ALTIN ELEKTRİK SAN. ve TİC. LTD. ŞTİ.**  
Merkez: Bağlarbaşı Mah. Hürriyet Cad.  
No:178 Osmangazi **BURSA**  
Tel : 444 68 16  
Faks : (0224) 249 84 68  
Web : www.4maltinelektrik.com.tr  
E-posta : info@4maltinelektrik.com.tr  
Şube: Duacıları Mah. Ankara Yolu Cad. 4.  
Dumlupınar Sok. No:31/29 Yıldırım **BURSA**  
Tel : 444 68 16  
Faks : (0224) 361 90 44  
Şube: Alaaddin Mah. 632 Sok.  
No:3A-3B-3C Nilüfer **BURSA**  
Tel : 444 68 16  
Faks : (0224) 443 13 73  
Şube: Kurtuluş Mah. Şıngır Sk.  
No:12 Odunpazarı **ESKİŞEHİR**  
Tel : 444 68 16  
Faks : (0222) 220 68 16

• **ANOT ELEKTRİK ELEKTRONİK OTOMASYON  
SAN. TİC. LTD. ŞTİ.**  
Merkez: Organize Sanayi Bölgesi 9. Cadde  
No:34 **ESKİŞEHİR**  
Tel : (0222) 236 16 16  
Faks : (0222) 236 16 11  
Şube: Alaaddin Bey Mah. 38. Sok. A Blok 2A/1  
Nilüfer **BURSA**  
Tel : (0224) 443 50 55  
Faks : (0224) 443 50 65  
E-posta : info@anot.com.tr  
Web : www.anot.com.tr

• **ÇAĞIN ELEKTROMARKET SAN. ve TİC. LTD. ŞTİ.**  
Merkez: Aladdin Bey Mah. 626. Sok.  
Elektromekanik İş Merkezi No: 26/J  
Nilüfer **BURSA**  
Tel : (0224) 441 24 50  
Faks : (0224) 441 74 44  
Web : www.caginelektromarket.com  
E-posta : info@caginelektromarket.com  
Şube: Kıbrıs Şehitleri Cad. Babadağ Apt. No:  
34/B Osmangazi **BURSA**  
Tel : (0224) 272 59 59-60  
Faks : (0224) 254 77 25

• **FINDIKKAYA ELEK. SAN. ve TİC. LTD. ŞTİ.**  
Nilüfer Ticaret Merkezi 69. Sokak No.2  
Nilüfer **BURSA**  
Tel : (0224) 443 47 14  
Faks : (0224) 443 47 16  
Web : www.findikkaya.com.tr  
E-posta : info@findikkaya.com.tr

• **KIRAC ELEK. İNŞ. MÜH. SAN. ve TİC. LTD. ŞTİ.**  
Merkez: Organize Sanayi Bölgesi  
Şehitler Bulvarı No: 21  
**ESKİŞEHİR**  
Tel : (0222) 236 15 00  
Faks : (0222) 236 15 01  
Şube: Kurtuluş Mahallesi Vatan Caddesi  
Köprü Konutları Apt. No:111/H **ESKİŞEHİR**  
Tel : (0222) 221 91 70  
Faks : (0222) 234 81 07  
Şube: Perpa Tic. Merkezi A Blok Kat: 8  
No: 754 Okmeydanı **İSTANBUL**  
Tel : (0212) 320 79 04  
Faks : (0212) 320 79 05  
Şube: 23 Nisan Mah. Ata Bulvarı Gizemler  
Plaza 3 Kat:1 D:5 Nilüfer **BURSA**  
Tel : (0224) 443 45 26  
(0224) 443 56 26  
Faks : (0224) 443 09 26  
Şube: 1373 Cad. No:14 Ağaç İşleri İvedik  
O.S.B. **ANKARA**  
Tel : (0312) 255 36 36  
Faks : (0312) 255 46 46  
Web : www.kiracelektrik.com.tr  
E-posta : kirac@kiracelektrik.com.tr

• **KRC ELEKTROMARKET SAN. ve TİC. A.Ş.**  
Merkez: Organize San. Böl. 9. Cad. No:23  
26110 **ESKİŞEHİR**  
Tel : (0222) 234 34 04 pbx  
Faks : (0222) 234 35 45  
Web : www.krcelektromarket.com  
E-posta : eskisehir@krcelektromarket.com.tr  
Şube: Nilüfer Ticaret Merkezi 66 Sk.  
No: 23-27 Beşevler  
16159 Nilüfer **BURSA**  
Tel : (0224) 443 45 00 pbx  
Faks : (0224) 443 45 88  
E-posta : bursa@krcelektromarket.com.tr  
Dijital Şube: krcelektromarket.com  
Şubeler:  
Afyon : (0272) 222 20 50 pbx  
Aydın : (0256) 212 27 85 pbx  
Balıkesir : (0266) 241 00 21 pbx  
Bandırma : (0266) 718 10 33 pbx  
Çiğli : (0232) 376 02 15 pbx  
Eskişehir Çarşı : (0222) 234 32 04 pbx  
Gebze : (0262) 644 16 15 pbx  
Kocaeli : (0262) 335 27 27 pbx  
Kütahya : (0274) 226 13 00 pbx  
İnegöl : (0224) 712 03 23 pbx  
Manisa : (0236) 236 33 80 pbx  
Motor : (0224) 243 17 15 pbx  
Sakarya : (0530) 694 74 94

• **MERPA PAZARLAMA A.Ş.**  
Merkez: Nilüfer Ticaret Merkezi 65.  
Sok No: 17 Nilüfer **BURSA**  
Tel : (0224) 443 64 00  
Faks : (0224) 443 11 27  
Şube: Gazlıca Cad. No:90 **BURSA**  
Tel : (0224) 443 11 24  
Web : www.merpa.com  
E-posta : merpa@merpa.com

## İZMİR BÖLGESİ

• **BANAZ ACAR ELEK. SAN. ve TİC. LTD. ŞTİ.**  
Kurtuluş Mah. Fatih Cad. No: 13  
64100 **UŞAK**  
Tel : (0276) 215 53 46  
(0276) 224 62 69 – 315 11 46  
Faks : (0276) 315 33 11  
Web : www.acarelektrik.com.tr  
E-posta : info@acarelektrik.com.tr

• **EGESİM OTOMATİK KONTROL SAN.  
ve TİC. LTD. ŞTİ.**  
Merkez: Halkapınar Mah. 1526 Sok. No:3/B  
Ali Bulamalp 2 İş Merkezi 35110  
Konak **İZMİR**  
Tel : (0232) 433 30 25  
Faks : (0232) 459 90 42  
Web : www.egesim.com  
E-posta : egesim@egesim.com  
Şube: Gebze Org. San. Böl. 400. Sok.  
No: 410 Gebze **KOCAELİ**  
Tel : (0262) 751 28 00  
Faks : (0262) 751 27 28  
Web : www.egesim.com  
E-posta : istanbul@egesim.com

• **EMA ELEKTRİK MALZ. SAN. ve TİC. A.Ş.**  
1203 / 5 Sok. No:2 / J Yener İş Merk.  
35110 Yenisehir **İZMİR**  
Tel : (0232) 458 55 55  
Faks : (0232) 433 31 96  
Web : www.emaelektrik.com  
E-posta : info@emaelektrik.com

• **ERİKOĞLU ELEK. SAN. ve TİC. A.Ş.**  
Saraylar Mah. Gazi Mustafa Kemal Bulvarı  
No:48 Merkezefendi - **DENİZLİ**  
Tel : (0258) 265 22 15  
Faks : (0258) 263 24 64  
Web : www.erikogluelektrik.com.tr  
E-posta : elektrik@erikoglu.com

• **İŞİK ELEK. MÜH. SAN. ve TİC. LTD. ŞTİ.**  
Akhan Mahallesi İstiklal Cad. No:10/A  
Pamukkale **DENİZLİ**  
Tel : (0258) 264 41 42 pbx  
Faks : (0258) 265 40 19  
Web : www.isik.info  
E-posta : elektrik@isik.info

• **PROMEDA ELEKTRİK ve AYDINLATMA  
MALZEMELERİ SAN. ve TİC. LTD. ŞTİ.**  
Merkez: Ulukent Sanayi Böl. 10007 Sokak  
No: 17 29 Ekim Mah. Menemen **İZMİR**  
Tel : (0232) 459 22 22  
Faks : (0232) 459 22 90  
Şube: Soğanlık Yeni Mah. Baltacı Mehmet  
Paşa Sok. AC Moment A Blok K:31 D: 388  
No:4/A 34880 Kartal **İSTANBUL**  
Tel : (0216) 593 44 80-81  
Faks : (0216) 593 44 79  
Web : www.promeda.net  
E-posta : satis@promeda.net

## ELEKTROMARKETLERİMİZ

## ADANA BÖLGESİ

- AKINAL ELEKTRİK SAN. ve TİC. LTD. ŞTİ.**  
 İncilipınar Mah. Kamil Ocak Cad. No: 13  
 27090 Şehitkamil **GAZİANTEP**  
 Tel : (0342) 215 30 50 - 3 hat  
 Faks : (0342) 215 30 52  
 E-posta : akinalelektrik@hotmail.com
- DOĞANATEŞ ELEKTRİK SAN. TİC. LTD. ŞTİ.**  
**Merkez:** İsmetiye Mah. İrfan Sofrası Sok. No: 18  
 44100 Battalgazi **MALATYA**  
 Tel : (0422) 323 51 13 - 18  
 Faks : (0422) 321 96 74  
 Web : www.doganates.com  
 E-posta : info@doganates.com  
**Şube:** 1. Organize Sanayi Bölgesi 1. Cad. No:3  
 Yeşilyurt **MALATYA**  
 Tel : (0422) 237 51 97-98  
 Faks : (0422) 237 52 87
- DOĞUŞ ELEK. İNŞ. TAAH. SAN. TİC. A.Ş.**  
 Aydınlar Mah. 03075 Nolu Sok. No: 3  
 Şehitkamil 27090 **GAZİANTEP**  
 Tel : (0342) 324 20 10 pbx  
 Faks : (0342) 324 21 11  
 Web : www.doguselektrik.net  
 E-posta : info@doguselektrik.net
- DOSTDOĞRU ELEKTRİK ELEKTRONİK GIDA  
TEKSTİL NAK. SAN. ve TİC. LTD. ŞTİ.**  
 Üçkuyu Mah. Elazığ Bulvarı No: 265/1  
 Yenişehir **DİYARBAKIR**  
 Tel : (0412) 290 46 59  
 Fax : (0412) 290 40 63  
 Web : www.dostdogru.com.tr  
 E-posta : info@dostdogru.com.tr  
 E-posta : dostdogru\_21@hotmail.com
- ER ELEKTRİK SAN. ve TİC. LTD. ŞTİ.**  
 Mustafa Kemal Mah. Okan Merzeci  
 Bulvarı No: 396/A  
 33090 **MERSİN**  
 Tel : (0324) 226 36 37 pbx  
 Faks : (0324) 226 36 36  
 Web : www.erelektrik.com  
 E-posta : info@erelektrik.com
- GEYLANİ ELEKTRİK SAN. ve TİC. LTD. ŞTİ.**  
 1. Organize Sanayi Bölgesi D 400 Karayolu  
 83102 Sok. No: 24  
 Başpınar **GAZİANTEP**  
 Tel : (0342) 337 32 05  
 Faks : (0342) 337 29 79  
 Web : www.geylanielektrik.com.tr  
 E-posta : info@geylanielektrik.com
- ÖZTEKNİK ENERJİ ELEKTROMARKET  
MAKİNA MOTOR TİC. LTD. ŞTİ.**  
**Merkez:** Adana Hacı Sabancı Organize  
 Sanayi Böl. 25. Cad. No. 11/A  
 01010 Yakapınar **ADANA**  
 Tel : (0322) 394 40 13-14 / 394 34 90-93  
 Faks : (0322) 394 47 44  
**Şube:** Abidinpaşa Cad. Karasoku Mah.  
 6.Sok. No: 6/B  
 01410 Seyhan **ADANA**  
 Tel : (0322) 359 30 60 pbx  
 Faks : (0322) 359 30 54  
 Web : www.ozteknikenerji.com  
 E-posta : info@ozteknikenerji.com.tr
- ÖZÜMİT ELEKTRİK**  
 İskenderun Yolu 3. km A. Baykal İş Mrk.  
 31060 Antakya **HATAY**  
 Tel : (0326) 221 35 35 pbx  
 Faks : (0326) 221 35 35  
 Web : www.ozumitelektrik.com.tr  
 E-posta : mustafa@ozumitelektrik.com.tr
- SOYUYÜCE ELK. İNŞ. SAN. ve TİC. LTD. ŞTİ.**  
 Rızaie Mah. İnönü Cad. No: 2/B  
 23200 **ELAZIĞ**  
 Tel : (0424) 238 44 30 - 218 33 00  
 Faks : (0424) 212 12 50  
 E-posta : nadirsoyuyuce@gmail.com
- UYUM ELK. İNŞ. TAAH. TİC. LTD. ŞTİ.**  
 Yurt Mah. A. Türkes Bulvarı No:242/A  
 Uyum Plaza Seyhan **ADANA**  
 Tel : (0322) 228 53 53 Pbx  
 Faks : (0322) 225 14 68  
 Web : www.uyumelektrik.com  
 E-posta : uyum@uyumelektrik.com
- YANAR ELK. İNŞ. TAAH. SAN. TİC. LTD. ŞTİ.**  
 Menderes Mah. Veysel Karani Cad. KMESOB  
 Binası altı No:7 Aksu **KAHRAMANMARAŞ**  
 Tel : (0344) 231 11 00  
 Faks : (0344) 231 12 00  
 E-posta : info@yanarelektrik.com.tr
- YUVAM ELK. TİC. ve SAN.LTD. ŞTİ.**  
 Niyazi Mısıri Cad. Niyazi Sk. 1. Ara No: 4  
 44100 **MALATYA**  
 Tel : (0422) 321 49 69  
 (0422) 324 22 33  
 Faks : (0422) 324 12 82  
 Web : www.yuvamelektrik.com.tr  
 E-posta : info@yuvamelektrik.com.tr
- YZD ELEKTRİK İNŞ. TİC. LTD. ŞTİ.**  
 Adana Hacı Sabancı Org. San. Bölg.  
 OSB İnönü Bulvarı No: 11  
 01410 Sarıçam **ADANA**  
 Tel : (0322) 394 51 94 - 459 14 39  
 459 14 81 - 459 15 07  
 Faks : (0322) 394 51 95  
 Web : www.yzd.com.tr  
 E-posta : yzd@yzd.com.tr

## ALÇAK GERİLİM PANO PARTNERLERİ

SIVACON

Technology  
Partner

SIEMENS

Şalt panoları, dağıtım sistemleri ve panolarda yetkilendirilmiş ürün ve sistem yapıcılığı:  
Alpha Universal, Sivacon S8, Sivacon S4, Sicube 8MT

### İSTANBUL BÖLGESİ

#### • 3P PANO ve ELEKTRİK ELEKTRONİK KONTROL SİSTEMLERİ SANAYİ TİCARET LTD. ŞTİ.

İkitelli O.S.B. Marmara Sanayi Sitesi L Blok  
No: 7-8 34307 K. Çekmece **İSTANBUL**  
Tel : (0212) 472 06 08 pbx  
Faks : (0212) 472 01 48  
Web : www.3ppano.com  
E-posta: 3p@3ppano.com



#### • ANELİSİS MÜHENDİSLİK SAN.ve TİC. LTD. ŞTİ.

Saray Mah. Site Yolu Sok. No:5/4  
Anel İş Merk. 34768 Ümraniye **İSTANBUL**  
Tel : (0216) 636 20 00  
Faks : (0216) 636 25 00  
Web : www.anelisis.com.tr  
E-posta: bilgi@anelisis.com.tr



#### • ASELMÜH. ELK. İNŞ. TAAH. DAN. SAN.ve DIŞ TİC. LTD. ŞTİ.

DES San. Sitesi 101 Sk. B3 Blok No: 8/10  
Y.Dudullu Ümraniye **İSTANBUL**  
Tel : (0216) 499 88 77  
Faks : (0216) 499 88 80  
Web : www.aselmuhendislik.com.tr  
E-posta: info@aselmuhendislik.com.tr



#### • EGESİM ENERJİ ELEKTROMEKANİK SAN.TİC. LTD. ŞTİ.

Gebze Org. San. Böl. 400. Sok. No: 410  
Gebze **KOCAELİ**  
Tel : (0262) 751 28 00  
Faks : (0262) 751 27 28  
Web : www.egesim.com  
E-posta: istanbul@egesim.com



#### • MERT ELK. TAAH. PANO SAN. TİC. LTD. ŞTİ.

Turgutreis San. Sit. Orhanlı Mah. Karadeniz Cad.  
No:7A/1-2 Tuzla **İSTANBUL**  
Tel : (0216) 394 22 00  
Faks : (0216) 394 29 99  
Web : www.mertpano.com.tr  
E-posta: mertpano@mertpano.com.tr



#### • OMEGA ELEKTRİK PANO SAN. TİC. A.Ş.

Beylikdüzü Mermerçiler San.Sit.  
4. Cadde No:18 Beylikdüzü **İSTANBUL**  
Tel : (0212) 886 31 51  
Faks : (0212) 886 31 61  
Web : www.omegapano.com.tr  
E-posta: info@omegapano.com.tr



#### • STAR ELEKTRİK PANO SAN. ve TİC. LTD. ŞTİ.

Esenkent Mah. Dudullu OSB 2.Cd. No: 3  
34776 Ümraniye **İSTANBUL**  
Tel : (0216) 420 19 34 – 35  
Faks : (0216) 466 02 71  
Web : www.starpano.com.tr  
E-posta: star@starpano.com.tr



### ANKARA BÖLGESİ

#### • ANKASİM ELK. TAAHHÜT İMALAT MONTAJ SAN. ve TİC. LTD. ŞTİ.

İvedik OSB Ağaç ve Metal San. Sit.  
1419 Cad. 1435 Sok. No: 22  
Yenimahalle **ANKARA**  
Tel : (0312) 394 77 44  
Faks : (0312) 354 62 44  
Web : www.ankasim.com.tr  
E-Posta: ankasim@ankasim.com.tr  
siemenspartner@gmail.com



#### • ELTES ELK. İNŞ. TAAH. SAN. TİC. A.Ş.

Kayseri Org. San. Böl. 12. Cad. No: 23  
38040 Melikgazi **KAYSERİ**  
Tel : (0352) 231 85 44  
Faks : (0352) 231 50 86  
Web : www.eldes.com.tr  
E-posta: satis@eldes.com.tr



#### • EPTİM ELEK. İNŞ. ve TİC. LTD. ŞTİ.

Ostım Mah. 1426. Sok. No: 4 Ostım  
**ANKARA**  
Tel : (0312) 354 96 40  
Faks : (0312) 354 96 50  
Web : www.eptim.com.tr  
E-posta: eptim@eptim.com.tr



#### • SALT OTOMASYON ELEKTRİK ELEKTRONİK SAN. TİC. LTD. ŞTİ.

Kosgeb Cad. Busan Özel Organize Sanayi Bölgesi No. 32 Karatay **KONYA**  
Tel : (0332) 345 31 81  
Faks : (0332) 345 31 84  
Web : www.saltotomasyon.com  
E-posta: dcinar@saltotomasyon.com



### BURSA BÖLGESİ

#### • KIRACELEKTRİK İNŞ. MÜH. SAN. ve TİC. LTD. ŞTİ.

Organize San. Böl. Şehitler Bulvarı  
No: 21 **ESKİŞEHİR**  
Tel : (0222) 236 15 00  
Faks : (0222) 236 15 01  
Web : www.kiracelektrik.com.tr  
E-posta: kirac@kiracelektrik.com.tr



### İZMİR BÖLGESİ

#### • DELTA PROSES OTOMASYON KONTROL VE ELEKTRONİK SİSTEMLERİ SAN. VE TİC. LTD. ŞTİ.

10042 Sokak No: 6 I AOSB Çiğli **İZMİR**  
Tel : +90 (232) 433 29 10  
Faks : +90 (232) 433 29 12  
Web : http://www.deltaproses.com.tr  
E-posta: delta@deltaproses.com



#### • EGESİM ELEKTRİK SAN.TİC. LTD. ŞTİ.

Atatürk Bulvarı No: 4 İzmir Serbest Bölgesi  
35660 Menemen **İZMİR**  
Tel : (0232) 842 60 85  
Faks : (0232) 842 60 86  
E-posta: fabrika@egesim.com  
Web : www.egesim.com



#### • SIVATEK ELK. PANO ve OTOMASYON SİST.SAN. TİC. LTD. ŞTİ.

7407 Sokak No:19 Pınarbaşı **İZMİR**  
Tel : (0232) 478 15 79 - 478 15 89  
Faks : (0232) 478 15 99  
E-posta: ali.kirmaci@sivatek.com.tr

#### • PROMEDA ELEKTROMEKANİK SİSTEMLER SAN. VE TİC. LTD. ŞTİ.

Merkez: Ulukent Sanayi Böl. 10007 Sokak  
No: 17 29 Ekim Mah. Menemen **İZMİR**  
Tel : (0232) 459 22 22  
Faks : (0232) 459 22 90  
Web : www.promeda.net  
E-posta: fabrika@promeda.net



#### • YILDIRIM ELSAN ELK. SAN. TİC. LTD. ŞTİ.

Aydın Organize Sanayi Bölgesi 2. Cad.  
No: 41 Umurlu **AYDIN**  
Tel : (0256) 211 56 56  
Faks : (0256) 211 39 89  
Web : www.yespan.com  
E-posta: info@yespan.com



### ADANA BÖLGESİ

#### • DRV MÜHENDİSLİK SAN. TİC. LTD. ŞTİ.

Yeşiloba Mah. Efer Sanayi Sitesi 46167 Sok.  
Dışkapı No: 12 A Blok No: 3 Seyhan **ADANA**  
Tel : (0322) 453 07 02  
Faks : (0322) 453 07 03  
Web : www.drvc.com.tr  
E-posta: info@drvc.com.tr



## ALÇAK GERİLİM ENERJİ İZLEME ve OTOMASYONU ÇÖZÜM ORTAKLARI

#### • PRONİT ENDÜSTRİYEL SİSTEMLER ve BİLGİ TEKNOLOJİLERİ LTD. ŞTİ.

Esentepe Mah. Büyükdere Cad.  
No: 157/16 Şişli **İSTANBUL**  
Tel : (0212) 320 54 46  
Faks : (0212) 320 29 43  
Web : www.pronit.com.tr  
E-posta: info@pronit.com.tr

#### • RST MİMARLIK MÜHENDİSLİK DIŞ TİC. LTD. ŞTİ.

Organize Sanayi Bölgesi 12. Cad. No:23 **KAYSERİ**  
Tel : (0352) 321 14 53  
Fax : (0352) 231 50 86  
Web : www.rstmuhendislik.com.tr  
E-posta: info@rstmuhendislik.com.tr

**SIEMENS**

## KNX instabus

### KNX ÇÖZÜM ORTAKLARIMIZ



#### İSTANBUL BÖLGESİ

- **ACTIVO ELEKTRONİK SAN. ve TİC. LTD.ŞTİ.**  
Tatlısı Mah. Yesevi Sok. No:1/29  
34774 Ümraniye **İSTANBUL**  
Tel : (0216) 428 81 13  
Faks : (0216) 428 81 22  
Web : www.activo.com.tr  
E-posta: bilgi@activo.com.tr



- **KONSİS KONTROL ve OTOMASYON SİSTEMLERİ SAN. ve TİC. LTD. ŞTİ.**  
19 Mayıs Mah. Atatürk Cad. No: 68 A1 Blok D:6  
34736 Kadıköy **İSTANBUL**  
Tel : (0216) 478 53 29  
Faks : (0216) 478 58 36  
Web : www.konsis.net  
E-posta: konsis@konsis.net



- **PRAKSİS BİNA TEKNOLOJİLERİ VE UYGULAMALARI SAN. TİC. LTD. ŞTİ.**  
Burhaniye Mah. Kısıklı Cad.  
No: 79 Daire: 5 34746  
Üsküdar **İSTANBUL**  
Tel : (0216) 318 10 60  
Faks : (0216) 318 10 49  
Web : www.praxis-tr.com  
E-posta: mehmetu@praxis-tr.com



- **SANAYİ MÜHENDİSLİK TİC. LTD. ŞTİ.**  
Kızıltoprak Mah. Köseoğlu Apartmanı  
No:75/8 Bağdat Cad.  
Kadıköy **İSTANBUL**  
Tel : (0216) 345 14 55  
Faks : (0216) 414 58 46  
Web : www.sanayimuhendislik.com  
E-posta: otomasyon@sanayimuh.com  
keremdirlik@sanayimuh.com



#### ANKARA BÖLGESİ

- **EMES ELEKTROMEKANİK SİS. SAN. VE TİC. LTD.**  
Çetin Emec Bulvarı No:54/6-12, Balgat **ANKARA**  
Tel : (0312) 287 30 80 (pbx)  
Fax : (0312) 287 51 58  
Web : www.emesltd.com  
E-posta: emesltd@emesltd.com



#### KONYA BÖLGESİ

- **MES MÜHENDİSLİK ELEKTRİK ELEKTRONİK PROJE VE KONTROL SİSTEMLERİ**  
Fevzi Çakmak Mah. Kosgeb Cad.  
Myplaza 10632 Sok. 2A/201  
Karatay **KONYA**  
Tel : (0332) 350 13 51  
Web : mesmuhendislik.com  
E-posta: esozen@mesmuhendislik.com



Daha fazla bilgi için :

**Can Murat Gül**  
Tel : (0216) 459 29 01  
Faks : (0216) 459 35 95  
E-posta : canmurat.gul@siemens.com

Web : www.siemens.com.tr/gamma

### HVAC SAHA CİHAZLARI YETKİLİ BAYİLERİMİZ



#### İSTANBUL BÖLGESİ

- **ELEKTRO KALORİ PAZ. VE TİC. A.Ş.**  
Murakıp Sok. No: 18/1 Karaköy  
34435 Beyoğlu **İSTANBUL**  
Tel : +90 444 0 665  
Web : www.elektrokalori.com.tr  
E-posta: info@elektrokalori.com.tr
- **TOTALINE**  
Merkez : Dudullu Organize Sanayi Bölgesi  
Esenşehir 3. Cad. No:2 PK:37 34776 **İSTANBUL**  
Tel : (0216)528 69 73  
Şube : İkitelli O.S.B. S.S.Eskoop San. Sit.  
İşletme Kooperatifi B2 Blok Başakşehir **İSTANBUL**  
Tel : (0212)671 53 04  
Web : www.isk-market.com  
E-posta: info@isk-market.com

#### İZMİR BÖLGESİ

- **TERMMARKET İSİT. SOĞ. SAN. TİC. LTD. ŞTİ.**  
1443 Sokak No: 2/E Tesisat İş Merkezi  
Yenişehir **İZMİR**  
Tel : (0232) 459 77 37  
Web : www.termmarket.com.tr  
E-posta: info@termmarket.com.tr
- **TOTALINE**  
2823 Sk. No:129/B 5-6 Oto Plaza Halkapınar  
**İZMİR**  
Tel : (0232) 459 18 17  
Web : www.isk-market.com  
E-posta: info@isk-market.com

#### ANKARA BÖLGESİ

- **KEYVAN PAZ. A.Ş.**  
Çamlıca Mah. Anadolu Bulvarı No : 20  
Timko İş Merkezi Blok : Z/8 Yenimahalle  
06200 **ANKARA**  
Tel : (0312) 311 06 59  
Web : www.keyvanpazarlama.com.tr  
E-posta: keyvan@keyvanpazarlama.com.tr
- **KODSAN TERMOSAR ENERJİ SİST. SAN. TİC. A.Ş.**  
Lizbon Caddesi No:37/3 A.Öveçler Çankaya  
Çankaya **ANKARA**  
Tel : (0312) 443 02 43  
Web : www.kodsantermosar.com.tr  
E-posta: info@kodsantermosar.com.tr
- **TOTALINE**  
Serhat Mahallesi İvedik Org. San. Böl.  
Melih Gökçek Bulv. 1445 Cad.No:26  
Yenimahalle **ANKARA**  
Tel : (0312) 472 43 04  
Web : www.isk-market.com  
E-posta: info@isk-market.com

#### ANTALYA BÖLGESİ

- **TOTALINE**  
Mehmetçik Mh. Aspendos Bulvarı No:79/E  
Muratpaşa **ANTALYA**,  
Tel : (0242) 322 66 64  
Web : www.isk-market.com  
E-posta: info@isk-market.com

#### GAZİANTEP BÖLGESİ

- **ABC MAKİNA MÜH. İNŞ. SAN. TİC. LTD. ŞTİ.**  
Gazi Mah. Milli Egemenlik Cd. No:43/C  
Şehitkamil **GAZİANTEP**  
Tel : (0342) 231 24 44  
Web : www.abcmakina.com  
E-posta: hvac@abcmakina.com

**SIEMENS**  
*Ingenuity for life*

**Desigo CC**  
Compact  
for Electrical Applications



- Mobile
- Full Party Integration
- Power



Smart home  
and building  
solutions.  
Global. Secure.  
Connected.



## SIRIUS YILDIZ ÜÇGEN KOMBİNASYONLARI OLUŞTURMA TABLOSU



Motor Gücü (kW)	Motor Akımı (A)	Şebeke Kontakörü	Üçgen Kontakör	Yıldız Kontakör	Zaman Rölesi Fonksiyon Modülü (230V)	Bağlantı Kiti*	İlave Yardımcı Kontak**
5.5	12	3RT2015-..	3RT2015-..	3RT2015-..	3RA2816-0EW20	3RA2913-2BB1	3RH2911-1FA..
7.5	17	3RT2017-..	3RT2017-..	3RT2015-..	3RA2816-0EW20	3RA2913-2BB1	3RH2911-1FA..
11	25	3RT2018-..	3RT2018-..	3RT2016-..	3RA2816-0EW20	3RA2913-2BB1	3RH2921-1CA..
15/18.5	32/40	3RT2026-..	3RT2026-..	3RT2024-..	3RA2816-0EW20	3RA2923-2BB1	3RH2921-1CA..
22/30	50/65	3RT2027-..	3RT2027-..	3RT2026-..	3RA2816-0EW20	3RA2923-2BB1	3RH2921-1CA..
37	80	3RT2035-..	3RT2035-..	3RT2027-..	3RA2816-0EW20	3RA2933-2C	3RH2921-1CA..
45	86	3RT2036-..	3RT2036-..	3RT2027-..	3RA2816-0EW20	3RA2933-2C	3RH2921-1CA..
55	115	3RT2037-..	3RT2037-..	3RT2035-..	3RA2816-0EW20	3RA2933-2BB1	3RH2921-1CA..
75	150	3RT2038-..	3RT2038-..	3RT2036-..	3RA2816-0EW20	3RA2933-2BB1	3RH2921-1CA..

\* Kiti içinde tüm elektriksel kilitleme köprüleri ve bağlantı klipsleri mevcuttur. 5.5 ve 7.5kW'lık tiplerde mekanik kilitleme de dahildir.

\*\* İlave yardımcı kontaktlar opsiyonel olarak arzu edilen miktarda uygulamaya uygun olarak seçilebilir.



# SIRIUS SAĞ- SOL DÖNÜŞ KOMBİNASYONLARI OLUŞTURMA TABLOSU



Motor Gücü (kW)	Motor Akımı (A)	Boy	Kondaktör 1	Kondaktör 2	Bağlantı Kiti*	Mekanik Kilitleme	İlave Yardımcı Kontak**
3	7	S00	3RT2015-..	3RT2015-..	3RA2913-2AA1	Bağlantı Kitine dahildir	3RH2911-1FA..
4	9	S00	3RT2016-..	3RT2016-..	3RA2913-2AA1	Bağlantı Kitine dahildir	3RH2911-1FA..
5.5	12	S00	3RT2017-..	3RT2017-..	3RA2913-2AA1	Bağlantı Kitine dahildir	3RH2911-1FA..
7.5	17	S0	3RT2018-..	3RT2018-..	3RA2913-2AA1	Bağlantı Kitine dahildir	3RH2911-1FA..
11	25	S0	3RT2026-..	3RT2026-..	3RA2923-2AA1	Bağlantı Kitine dahildir	3RH2911-1FA..
15	32	S2	3RT2027-..	3RT2027-..	3RA2923-2AA1	Bağlantı Kitine dahildir	3RH2911-1FA..
18.5	40	S2	3RT2028-..	3RT2028-..	3RA2923-2AA1	Bağlantı Kitine dahildir	3RH2911-1FA..
22	50	S2	3RT2036-..	3RT2036-..	3RA2933-2AA1	3RA2932-2C	3RH2911-1FA..
30	65	S3	3RT2037-..	3RT2037-..	3RA2933-2AA1	3RA2932-2C	3RH2911-1FA..
37	85	S3	3RT2038-..	3RT2038-..	3RA2933-2AA1	3RA2932-2C	3RH2911-1FA..
45	95	S3	3RT1046-..	3RT1046-..	3RA1943-2A	3RA1924-2B	3RH1911-1EA..

\* Kitin içinde tüm elektriksel kilitleme köprüleri ve bağlantı klipsleri mevcuttur. Bağlantı kitinde boy S00 ve S0'da mekanik kilitleme dahildir.  
 \*\* İlave yardımcı kontaktlar opsiyonel olarak arzu edilen miktarda uygulamaya uygun olarak seçilebilir.



SENTRON WL AÇIK TİP OTOMATİK ŞALTERLER 6300 A'e KADAR

Gerekli olan kumanda devresi fişi ve prizi sayısının belirlenmesi

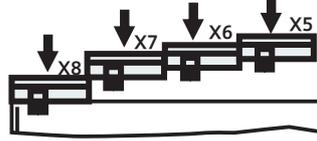

Kumanda devresi fişi ve prizi sayısını etkileyen faktörler:

- Tahrik türü
- Elektronik aşırı akım açtırıcısının gerilim trafolu olup olmayıcı
- Yardımcı açtırıcı türü ve sayısı
- Haberleşme bağlantısı COM15

	Kumanda soketi sayısı	Soket
<b>a İlk kumanda devresi prizi X6 her zaman gereklidir.</b>	1	X6
<b>b Tahrik türü</b>		
b1 Ön kurma yaylı mekanik elle tahrik mekanik kapama	0	
b2 Ön kurma yaylı mekanik elle tahrik mekanik ve elektriki kapama	0	X6
b3 Yay kurmalı motor tahrikli mekanik ve elektriki kapama	+1	X5
<b>c Aşırı akım açtırıcısı tipi</b>		
c1 ETU15B, ETU25B, ETU27B aşırı akım açtırıcısı	0	
c2 ETU45B, ETU55B, ETU76B ( dahili CubicleBUS )	+1	X8
N-iletkeninde aşırı akım koruması ve toprak kaçacağı koruması için haric akım trafosu bağlantısı		
c3 N-iletkenine bağlı akım trafosu (c2 seçilmediyse 3 kutuplu şalterlerde gereklidir)	+1	X8
c4 Transformatörün yıldız noktasına bağlı akım trafosu (c2 veya c3 seçilmediyse gereklidir)	+1	X8
<b>d Yardımcı açtırıcı</b>		
d1 1. yardımcı açtırıcılı/sız (F1 açtırma bobini)	0	X6
d2 2. yardımcı açtırıcılı (F2 açtırma bobini, F3 düş. gerilim bob., F4 gecikmeli düş. ger. bob.)	+1	X5
<b>e Yardımcı kontak bloğu</b>		
e1 1. yardımcı kontak bloğu 2NO + 2NC	0	X6
e2 1. ve 2. yard. kont.bloğu 4NO+4NC (b3 veya d2 seçilmediyse gereklidir)	+1	X5
<b>f Haberleşme modülü</b>		
f1 COM15 haberleşme modülü olmaksızın	0	
f2 COM15 haberleşme modülü ile	+1	X7
X7 kumanda devresi soketi tamamıyla işgal edilmekte olduğundan aşağıdaki opsiyonlar bu sebeple mümkün değildir:		
• Trip ihbar kontağı S24		
• Yay kuruldu bilgisi S21		
• Elektriki ON butonu S10		
• 1. ve 2. yardımcı açtırıcı üzerindeki ihbar kontağı S22 + S23		
<b>g Opsiyonel ihbar fonksiyonları / aksesuar</b>		
g1 Trip ihbar kontağı S24 (sadece f2 seçilmediyse mümkündür)	+1	X7
g2 Yay kuruldu kontağı S21 (sadece f2 seçilmediyse mümkündür, g1 seçilmediyse gereklidir)	+1	X7
g3 Elektr. ON but. S10 sadece f2 seçilmediyse mümkündür, g1 veya g2 seçilmediyse gereklidir	+1	X7
g4 1. yardımcı açtırıcı üzerindeki ihbar kontağı S22 (sadece f2 seçilmediyse mümkündür, g1, g2 veya g3 seçilmediyse gereklidir)	+1	X7
g5 2. yardımcı açtırıcı üzerindeki ihbar kontağı S23 (sadece f2 seçilmediyse mümkündür, g1, g2, g3 veya g4 seçilmediyse gereklidir)	+1	X7
g6 Kapamaya hazır kontak S20	0	X6
g7 Motoru devreden çıkarma şalteri S12 (sadece motor tahriği seçildiğinde mümkündür)	0	X5
g8 Uzaktan resetleme bobini F7 (c2 seçilmediyse gereklidir)	+1	X8
<b>h Kumanda devresi soketi toplam sayısı</b>	(maks. 4)	

# Sentron WL Kumanda Devresi Bağlantı Şeması

(S1, S2 Yardımcı Kontaklar Standarttır.)

Uzaktan Resetleme Bobini F7  
Toprak Kaçağı Trafosu / G Sensör S2  
Toprak Kaçağı Trafosu / G Sensör S1  
Nötr Trafosu / N Sensör S2  
Nötr Trafosu / N Sensör S1  
Yıldız Bağlantılı Harici Gerilim Trafosu Ortak Uç  
Harici Gerilim Trafosu L3  
Harici Gerilim Trafosu L2  
Harici Gerilim Trafosu L1  
0 V DC  
24 V DC  
CubicleBUS +  
CubicleBUS -

Haberleşme fonksiyonu "F02" seçilmesi durumunda mevcut değildir. "X7" klemens bloğunda COM15 Modülü bulunmaktadır.

Trip İhbar kontağı S24  
Yay kuruldu kontağı S21  
Elektriksel On butonu S10  
1. Açırıcı ihbar kontağı S22  
2. Açırıcı ihbar kontağı S23

1. Açırma bobini F1"ST"  
S1"S" / "NO"  
S1 "Ö" / "NC"  
Kapama bobini Y1  
Kapamaya hazır kontak S20  
S2 "S" / "NO"  
S2 "Ö" / "NC"

F4 sadece "hızlı OFF"  
F4 sadece "hızlı OFF"  
F3 "ST", F3 "UVR", F4 "UVR td" /  
F3 "UVR", F4 "UVR td" /  
S 3 "NO" veya S7 "NO"  
S 3 "NC" veya S7 "NO"  
S 4 "NC" veya S8 "NO"  
S 4 "NC" veya S8 "NO"  
Motor tahrik mekanizması  
Opsiyonel motor kapatma S12 anahtarı

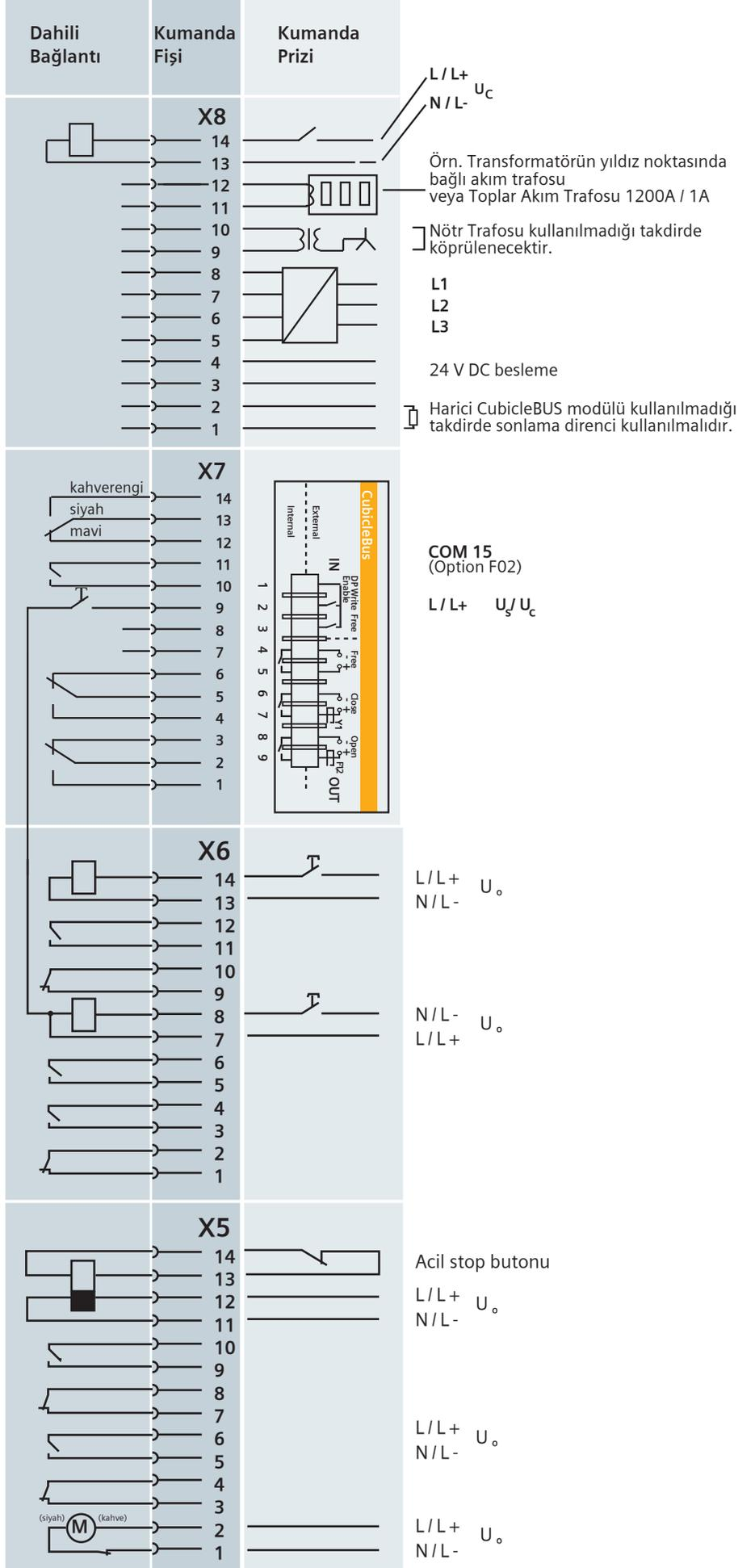

## 3WT8 Güç Şalteri Kumanda Devresi Bağlantı Şeması

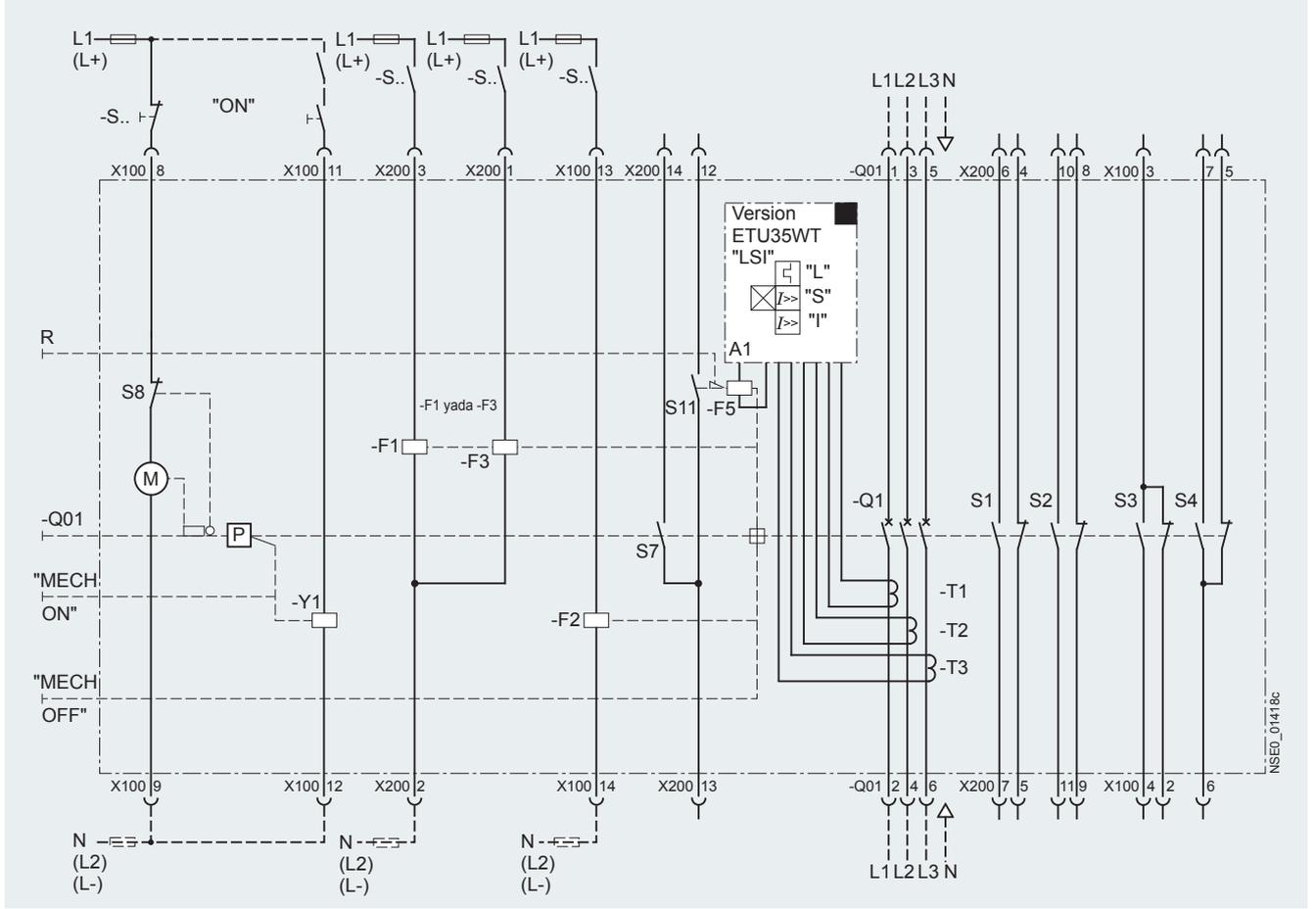

### Kumanda Devresi Bağlantı Şeması Açıklaması:

A1	Elektronik aşırı akım trip ünitesi	F3	Düşük gerilim bobini
S1 / S2	1. Yardımcı kontak bloğu	F5	Trip bobini
S3 / S4	2. Yardımcı kontak bloğu	M1	Yay kurma motoru
S7	Kapamaya hazır kontak	P	Yay kurma tertibatı
S8	Yay kuruldu kontağı	R	Aşırı akım tetiklemesinin göstergesi ve sıfırlama iticisi
S11	Trip ihbar kontağı	Q01	Yay kurmayı sağlayan elle tahrik mekanizması
ON	Mekanik ON butonu	Q1	Ana kontaklar
OFF	Mekanik OFF butonu	T1 / T2 / T3	Akım transformatörü
F1	1. Şönt açtırma bobini	X100 / X200	Bağlantı klemensleri
F2	2. Şönt açtırma bobini	Y1	Kapama bobini



**SIEMENS**

*Ingenuity for life*



## 3VA Kompakt Tip Güç Şalterleri

İhtiyaçlarınız için tasarlanmış,  
eksiksiz bir çözüm

160<sup>+</sup>  
yıl

Türkiye'de  
Türkiye için

[siemens.com.tr/3VA](http://siemens.com.tr/3VA)

**SIEMENS**

*Ingenuity for life*



# 3WL Açık Tip Güç Şalterleri

Mükemmel Yapı

160<sup>+</sup>  
yıl

Türkiye'de  
Türkiye için

[siemens.com.tr/3WL](http://siemens.com.tr/3WL)

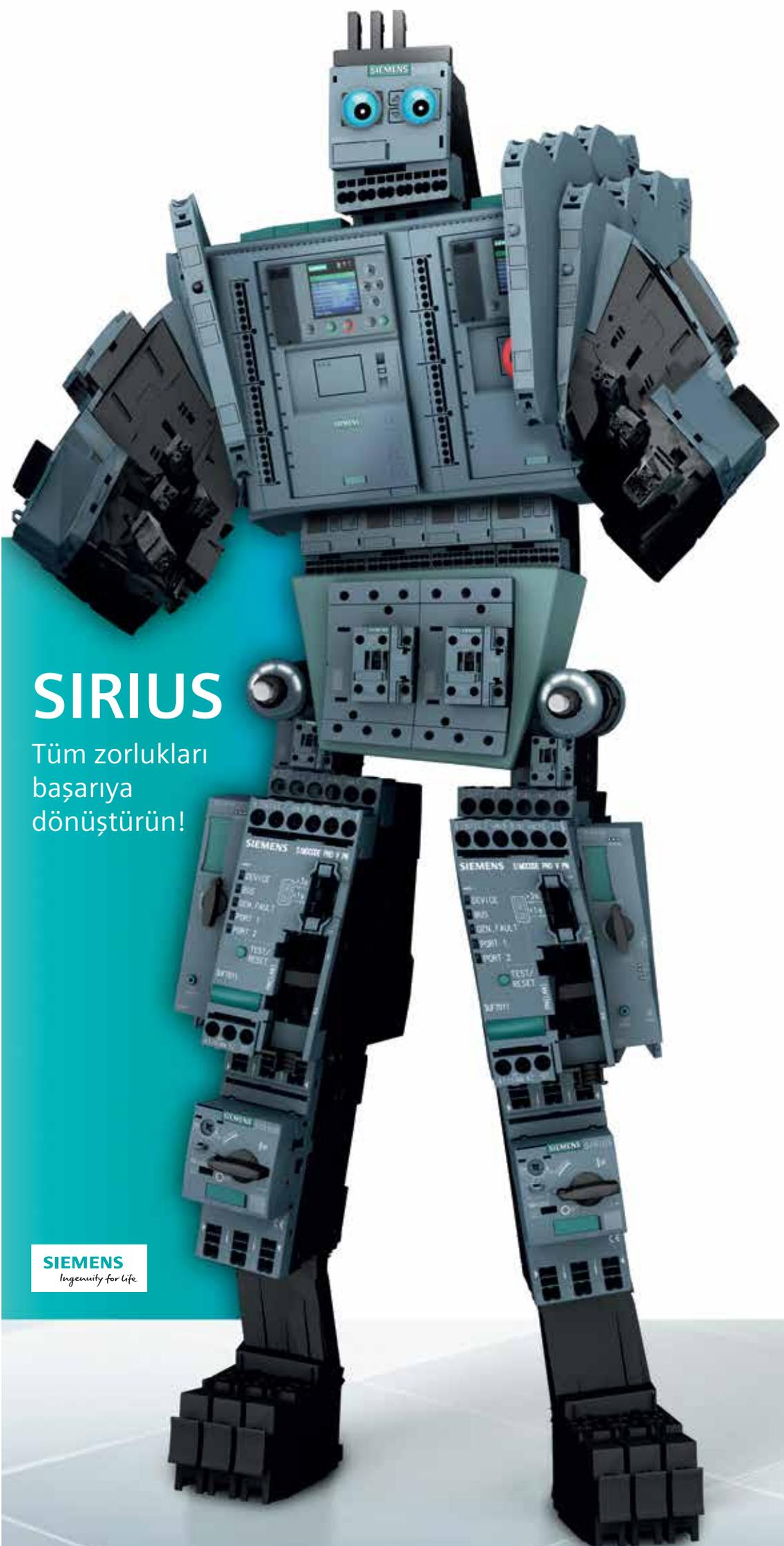

# SIRIUS

Tüm zorlukları  
başarıya  
dönüştürün!

**SIEMENS**  
*Ingeniuty for Life*